

STIHL[®]

STIHL MS 261 C-M

Инструкция по эксплуатации



Содержание

К данной инструкции по эксплуатации	2	Крышка	38
Указания по технике безопасности	3	Очистка воздушного фильтра	38
Реакционные силы	9	M-Tronic	39
Техника работы	11	Свеча зажигания	40
Режущая гарнитура	20	Хранение устройства	41
Монтаж направляющей шины и цепи пилы (боковое натяжение цепи)	21	Контроль и замена цепной звездочки	41
Монтаж направляющей шины и цепи пилы (быстрое натяжение цепи)	22	Техобслуживание и заточка пильной цепи	42
Натяжение цепи пилы (боковое натяжение цепи)	24	Указания по техобслуживанию и техническому уходу	47
Натяжение цепи пилы (быстрое натяжение цепи)	24	Минимизация износа, а также избежание повреждений	50
Контроль натяжения пильной цепи	25	Важные комплектующие	51
Топливо	25	Технические данные	52
Заправка топливом	26	Заказ запасных частей	53
Масло для смазки цепей	28	Указания по ремонту	54
Залейте масло для смазки цепей	29	Устранение отходов	54
Контроль системы смазки пильной цепи	30	Сертификат соответствия ЕС	54
Тормоз пильной цепи	30	Адреса	55
Зимний режим работы	31		
Электрический обогрев рукоятки	32		
Пуск / остановка мотора	33		
Указания по эксплуатации	36		
Регулирование количества масла	37		
Технический уход за направляющей шиной	37		

Уважаемые покупатели,

большое спасибо за то, что вы решили приобрести высококачественное изделие фирмы STIHL.

Данное изделие было изготовлено с применением передовых технологий производства, а также с учетом всех необходимых мер по обеспечению качества. Мы стараемся делать все возможное, чтобы Вы были довольны данным агрегатом и могли беспрепятственно работать с ним.

При возникновении вопросов относительно Вашего агрегата, просим вас обратиться, к Вашему дилеру или непосредственно в нашу бытовую компанию.

Ваш



Др. Nikolas Stihl

STIHL®

MS 261 C-M

Данная инструкция по эксплуатации защищена авторским правом. Компания оставляет за собой все права, особенно право на распространение, перевод и обработку материала с помощью электронных систем.

К данной инструкции по эксплуатации

Данное руководство по эксплуатации касается бензопилы STIHL, в данной инструкции также указывается мотоустройство.

Символы на картинках

Все символы на картинках, которые нанесены на устройство, объясняются в данной инструкции по эксплуатации.

В зависимости от устройства и оснащения на устройстве могут быть нанесены следующие картинка-символы.



Топливный бак; топливная смесь из бензина и моторного масла



Бак для смазочного масла цепи; смазочное масло цепи



Тормоз цепи блокировать и отпустить



Инерционный тормоз



Направление движения цепи



E-matic; регулировка кол-ва подачи смазочного масла для цепи



Натяжение пильной цепи



Направляющая для всасываемого воздуха: эксплуатация зимой



Направляющая для всасываемого воздуха: эксплуатация летом



Обогрев рукоятки



Приведение в действие декомпрессионного клапана



Приведение в действие ручного топливного насоса

Обозначение разделов текста



ПРЕДУПРЕЖДЕНИЕ

Предупреждение об опасности несчастного случая и травмы для людей а также тяжёлого материального ущерба.



УКАЗАНИЕ

Предупреждение о возможности повреждения устройства либо отдельных комплектующих.

Техническая разработка

Компания STIHL постоянно работает над дальнейшими разработками всех машин и устройств; поэтому права на все изменения комплектации поставки по форме, технике и оборудованию мы должны оставить за собой.

Поэтому относительно указаний и рисунков данной инструкции по эксплуатации не могут быть предъявлены никакие претензии.

Указания по технике безопасности



При работе с мотопилой требуются особые меры безопасности, поскольку работа выполняется с высокой скоростью движения цепи и режущие зубья очень острые.



Перед первичным вводом в эксплуатацию внимательно ознакомиться с инструкцией по эксплуатации, хранить ее в надёжном месте для последующего пользования. Несоблюдение инструкции по эксплуатации может оказаться опасным для жизни.

Общие указания

Соблюдайте местные правила техники безопасности, например, правила профсоюзов, социальных касс, органов по охране труда и других учреждений.

Применение агрегатов, вырабатывающих сильный шум, может быть по времени ограничено как национальными, так и местными предписаниями.

Каждый работающий с агрегатом впервые: должен быть проинструктирован продавцом или другим специалистом, как следует

правильно обращаться с агрегатом – либо пройти специальный курс обучения.

Несовершеннолетние к работе с заточным устройством не допускаются – за исключением молодых людей старше 16 лет, проходящих обучение под присмотром.

Дети, животные и посторонние должны находиться на расстоянии.

Пользователь несет ответственность за несчастные случаи или опасности, угрожающие другим людям либо их имуществу.

Мотопилу разрешается передавать или давать напрокат только тем лицам, которые обучены обращению с нею – всегда предоставлять инструкцию.

Работающие с мотопилой люди должны быть отдохнувшими, здоровыми и в хорошем физическом состоянии. Тот, кому по состоянию здоровья не рекомендуются нагрузки, должен обратиться за советом к врачу, может ли он работать с мотопилой.

Работа с мотопилой после употребления алкоголя, лекарств, снижающих способность реагирования, или наркотиков не разрешается.

При неблагоприятной погоде (дождь, снег, лёд, ветер) следует отложить проведение работ – повышенная опасность несчастного случая!

Только для людей с имплантированным кардиостимулятором: система

зажигания данного агрегата генерирует очень незначительное электромагнитное поле. Влияние электромагнитного поля на отдельные типы кардиостимуляторов не удастся исключить полностью. Во избежание риска для здоровья компания STIHL рекомендует обратиться за консультацией к лечащему врачу и изготовителю кардиостимулятора.

Применение по назначению

Использовать бензопилу только для распила древесины и предметов из дерева.

Нельзя использовать бензопилу для других целей – опасность несчастного случая!

Не вносить какие-либо изменения в конструкцию бензопилы – это может нанести ущерб безопасности. Компания STIHL снимает с себя ответственность за ущерб, нанесенный людям и имуществу, вследствие применения не допущенных к эксплуатации навесных устройств.

Одежда и оснащение

Носить предписанные одежду и оснащение.



Одежда должна соответствовать цели применения и не должна мешать при работе. Рекомендуется плотно прилегающая одежда с **защитной прокладкой от порезов** – не рабочий халат.

Не носить одежду, которая могла бы зацепиться за дерево, кустарник или подвижные детали бензопилы. А также шарф, галстук и какие-либо украшения. Длинные волосы связать и закрепить (платок, шапка, каска и т.п.).



Носить **защитные сапоги** – с защитой от порезов, ребристой подошвой и носками со стальной вставкой.



ПРЕДУПРЕЖДЕНИЕ



Чтобы уменьшить угрозу травмирования глаз, следует надевать плотно прилегающие защитные очки в соответствии со стандартом EN 166. Следить за правильным положением очков.

Носить защитную маску и следить за ее плотным прилеганием. Защитная маска не является достаточной защитой для глаз.

Носить средства "индивидуальной" защиты слуха, например, беруши.

Носить защитную каску, при наличии опасности ушиба падающими вниз предметами.



Надевайте прочные рабочие перчатки из износостойкого материала (например, из кожи).

Компания STIHL предлагает обширную программу средств индивидуальной защиты.

Транспортировка

Перед транспортировкой – даже на короткие расстояния – бензопилу всегда выключать, блокировать тормоз цепи и монтировать защиту цепи. Благодаря этому исключается непреднамеренный запуск пильной цепи.

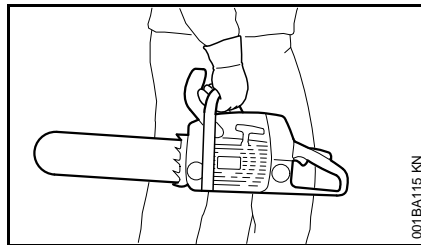

Бензопилу переносить, держа только за трубчатую рукоятку – горячий глушитель держать в сторону от тела, направляющая шина направлена назад. Не дотрагиваться до горячих деталей агрегата, в особенности до поверхности глушителя – опасность ожога!

В автомобиле: предохранять бензопилу от опрокидывания, повреждения и вытекания топлива и масла для смазки цепи.

Очистка

Пластмассовые детали следует очищать тряпкой. Острые предметы при чистке могут повредить полимерные детали

Бензопилу очистить от пыли и грязи – не применять жирорастворители.

Шлицы для охлаждающего воздуха при необходимости следует почистить.

Не использовать для очистки бензопилы мойки высокого давления. Сильная струя воды может повредить детали бензопилы.

Принадлежности

Устанавливать только такой инструмент, направляющие шины, пильные цепи, цепные звездочки, оснастку или аналогичные детали, который допущен к применению для данной бензопилы фирмой STIHL. При возникновении вопросов обратиться к специализированному дилеру. Применять только высококачественные инструменты или принадлежности. В противном случае существует опасность несчастных случаев или повреждения бензопилы.

Компания STIHL рекомендует применение оригинальных инструментов, направляющих шин, пильных цепей, цепных звездочек и

принадлежностей STIHL. Они оптимально согласованы по своим свойствам с агрегатом и соответствуют требованиям пользователя.

Заправка топливом



Бензин легко воспламеняется – не работать вблизи открытого огня – не разливать топливо – не курить.

Перед заправкой топливом выключить двигатель.

Не заправлять топливом, пока двигатель не охладится полностью – топливо может перелиться – **опасность пожара!**

Крышку бака открывать осторожно, чтобы избыточное давление понижалось медленно и топливо не могло выбрызгиваться.

Заправку производить только в хорошо проветриваемых местах. Если вылилось топливо, незамедлительно очистить от него бензопилу. Не допускать попадания топлива на одежду, в противном случае немедленно заменить.

Бензопилы могут серийно поставляться с крышками бака следующего типа:

Запорное устройство бака с откидным хомутиком (байонетный затвор)

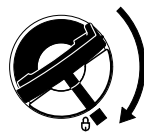

Правильно установить крышку бака с откидным хомутиком (байонетный затвор), повернуть до упора и захлопнуть хомутик.

Благодаря этому снижается опасность отвинчивания запорного устройства бака из-за вибраций мотора и, в результате этого, опасность вытекания топлива.



Обратить внимание на наличие негерметичности! При утечках топлива, двигатель не запускать – **опасность для жизни вследствие ожогов!**

Перед началом работы

Проверить безупречное рабочее состояние бензопилы – обратить внимание на соответствующую главу в инструкции по эксплуатации:

- Проверить топливную систему на герметичность, особенно видимые детали, например, замок бака, шланговые соединения, ручной топливный насос (только у бензопил с ручным топливным насосом). При наличии негерметичности либо повреждения двигатель не

запускать – **опасность возникновения пожара!** До ввода в эксплуатацию следует отдать бензопилу для наладки специализированному дилеру

- Исправный тормоз цепи, передняя защита руки
- Правильно смонтирована направляющая шина
- Правильно натянутая пильная цепь
- Рычаг газа и фиксатор рычага газа должны легко двигаться – рычаг газа после отпущения должен возвращаться в исходное положение
- Комбинированный рычаг легко устанавливается в положение **STOP, 0** или
- Проверить плотность посадки контактного наконечника провода зажигания – при неплотно сидящем наконечнике возможно искрообразование, искры могут воспламенить топливовоздушную смесь – **опасность пожара!**
- Запрещается вносить любые изменения в элементы управления или защитные механизмы
- Ручки должны быть чистыми и сухими, очищенными от масла и грязи – важно для надежного управления бензопилой
- достаточно топлива и смазки для цепи в баке

Бензопила должна эксплуатироваться только в надежном эксплуатационном состоянии – **опасность несчастного случая!**

Запуск бензопилы

Только на ровном основании. Занять надежное и устойчивое положение. При этом надежно удерживать бензопилу – режущая гарнитура не должна касаться предметов и пола – опасность получения травмы от циркулирующей цепи.

Бензопила обслуживается только одним человеком. Посторонние лица не должны находиться на участке выполнения работ – в том числе и во время запуска.

Не запускать бензопилу, если пильная цепь находится в щели разреза.

Запуск двигателя производить на расстоянии не менее 3 метров от места заправки топливом и не в закрытых помещениях.

Перед запуском двигателя блокировать тормоз цепи – из-за вращающейся пильной цепи существует **опасность получения травмы!**

Двигатель не запускать из руки – запуск производить, как описано в инструкции по эксплуатации.

Во время работы

Всегда занимать надежное и устойчивое положение. Осторожно, если кора дерева влажная – **опасность поскользнуться!**

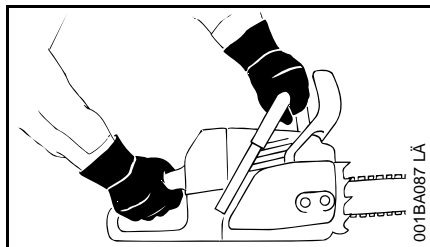

При работе бензопилу всегда **надежно удерживать обеими руками:** правая рука на задней рукоятке – также для левши. Для надежного управления бензопилой трубчатую рукоятку и рукоятку плотно обхватить большими пальцами.

При угрожающей опасности или в экстренном случае сразу же выключить двигатель – установить комбинированный рычаг/выключатель в направлении **STOP, 0** или \odot .

Никогда не оставлять бензопилу работать без присмотра.

Осторожно, при гололедице, влажности, на снегу, льду, на склонах гор, на неровной местности либо после окорки древесины – **можно поскользнуться!**

Обратить внимание на препятствия: пни, корни, канавы – **можно споткнуться!**

Не работать в одиночку – всегда держаться на расстоянии слышимости от других людей, которые обучены оказанию помощи в аварийной ситуации. Если в зоне работы агрегата находятся также помощники, то они также должны носить защитную одежду (шлем!) и не должны стоять непосредственно под спиливаемыми ветками.

При пользовании берушами необходимо быть особенно внимательным – так как восприятие предупреждающих звуков (крики, сигнальные звуки и т.д.) ограничено.

Для предотвращения чрезмерного утомления следует своевременно делать перерывы в работе – **опасность несчастного случая!**

Образующаяся при работе пыль (например, древесная пыль), пары и дым могут нанести серьезный вред здоровью. При сильном образовании пыли носить противопылевую маску.

Если двигатель работает, то после отпущения рычага газа пильная цепь продолжает двигаться еще некоторое время – эффект движения по инерции.

Не курить при работе с бензопилой и вблизи работающего бензопилы – **опасность пожара!** Из топливной системы могут улетучиваться горючие бензиновые пары.

Пильную цепь проверять регулярно, через короткие промежутки времени и немедленно при заметных изменениях:

- Остановить двигатель, подождать, пока пильная цепь остановится
- Проверить состояние и прочность посадки
- Учитывать степень заточки ножей

Не дотрагиваться до пильной цепи при работающем двигателе. При блокировании пильной цепи каким-либо предметом немедленно остановить двигатель – только после этого устранить предмет – **опасность получения травмы!**

Перед тем, как отойти от пилы, отключить двигатель.

Остановить двигатель для замены пильной цепи. При непреднамеренном запуске двигателя – **опасность получения травмы!**

Легковоспламеняющиеся материалы (например, щепки, кору, сухую траву, топливо) держать вдали от горячего потока отработавших газов и от поверхности горячего глушителя – **опасность пожара!** Глушители с катализатором могут нагреваться особенно сильно.

Никогда не работать без смазки цепи, для этого следить за уровнем масла в масляном баке. Работу сразу же прекратить, если уровень масла в масляном баке слишком низкий и дозаправить маслом для смазки цепи

– см. также "Долить масло для заправки цепи" и "Проверить смазку цепи".

В случае если бензопила подверглась нагрузке не по назначению (например, воздействие силы в результате удара или падения), то перед дальнейшей работой обязательно проверить эксплуатационное состояние агрегата – см. также раздел "Перед началом работы".

В частности проверить герметичность топливной системы и работу защитных устройств. Небезопасные в работе пилы ни в коем случае не продолжать использовать. В сомнительном случае обратиться к специализированному дилеру.

Обратите внимание на безупречное вращение двигателя на холостом ходу, чтобы пильная цепь после отпускания рычага газа больше не двигалась. Регулярно контролировать настройки холостого хода и при возможности исправлять. Если пильная цепь в режиме холостого хода всё же двигается, её следует отдать в ремонт специализированному дилеру.



Бензопила вырабатывает ядовитые выхлопные газы, сразу же как только запускается двигатель. Данные газы могут не иметь запаха и быть невидимыми, а также содержать углеводороды и бензол. Ни в коем случае не эксплуатировать бензопилу в закрытых или плохо проветриваемых помещениях – в том числе оборудованные катализатором.

При работе в канавах, впадинах или в стесненных условиях непременно необходимо обеспечить достаточный воздухообмен – **опасность для жизни вследствие отравления!**

При возникновении тошноты, головной боли, нарушениях зрения (например, уменьшение поля зрения), нарушениях слуха, головокружениях, понижении способности концентрировать внимание, немедленно прекратить работу – эти симптомы могут быть вызваны, среди прочего, повышенной концентрацией отработавших газов – **опасность несчастного случая!**

По окончании работы

Остановить двигатель, заблокировать тормоз цепи и установить защиту цепи.

Хранение

Если бензопила не используется, ее следует отставить в сторону так, чтобы она никому не мешала.

Защищать бензопилу от несанкционированного использования

Надежно хранить бензопилу в сухом помещении.

Вибрации

Более длительное пользование мотоустройством может привести к вызванным вибрацией нарушениям кровообращения рук (синдром "белых пальцев").

Общепринятая продолжительность пользования устройством не может быть установлена, так как это зависит от многих факторов.

Длительность пользования устройством увеличивается благодаря следующим мерам:

- защита рук (теплые перчатки);
- перерывы в работе.

Длительность пользования сокращается вследствие:

- личного предрасположения рабочего к плохому кровообращению (признаки: часто холодные пальцы, зуд пальцев);
- низких наружных температур;
- больших усилий при захвате мотоустройства (крепкий захват мешает кровообращению).

При регулярном, длительном использовании мотоустройством и при повторном появлении соответствующих симптомов (например, зуд пальцев) рекомендуется проводить регулярное медицинское обследование.

Ремонт и техническое обслуживание

Перед проведением работ по ремонту, очистке и техническому обслуживанию, а также работ с режущей гарнитурой, всегда останавливать двигатель. Из-за непреднамеренного запуска пильной цепи – **опасность получения травм!**

Регулярно проводить техническое обслуживание бензопилы. Производить только те работы по техобслуживанию и ремонту, которые описаны в данной инструкции по эксплуатации. Все другие виды работ следует поручать специализированному дилеру.

Компания STIHL рекомендует поручать проведение работ по техобслуживанию и ремонту только специализированному дилеру STIHL. Специализированные дилеры STIHL регулярно посещают обучения и в их распоряжение предоставляется техническая информация.

Использовать только высококачественные комплектующие. В противном случае существует опасность несчастных случаев или повреждения бензопилы. При возникновении вопросов обратиться к специализированному дилеру.

Не вносить какие-либо изменения в конструкцию бензопилы – это может нанести ущерб безопасности – **опасность несчастного случая!**

Запускать бензопилу при снятом штекере провода зажигания или при выкрученной свече зажигания только в том случае, если комбинированный рычаг установлен на **STOP, 0** или **⊖** – **опасность возгорания** из-за искрения снаружи цилиндра!

Запрещается производить техобслуживание бензопилы и хранить ее в непосредственной близости от открытого огня – **опасность пожара**, вызванного возгоранием топлива!

Регулярно проверять герметичность крышки бака.

Использовать только исправные, допущенные компанией STIHL свечи зажигания – см. "Технические характеристики".

Проверить кабель цепи зажигания (безупречность изоляции, плотность подключения).

Проверить безупречное состояние глушителя.

Запрещается работать с неисправным или снятым глушителем – **опасность возгорания, повреждение слуха!**

Не дотрагиваться до горячего глушителя – **опасность ожога!**

Состояние антивибрационных элементов влияет на поведение агрегата при вибрации – необходимо регулярно проверять антивибрационные элементы.

Проверить уловитель цепи – если поврежден, заменить.

остановить двигатель

- Для проверки натяжения пильной цепи
- для подтягивания пильной цепи
- для смены пильной цепи
- для устранения неисправностей

Соблюдать инструкцию по заточке – для надежной и правильной работы пильная цепь и направляющая шина должны содержаться в безупречном состоянии, пильная цепь должна быть правильно заточена и хорошо смазана.

Своевременно заменять пильную цепь, направляющую шину и цепную звездочку.

Регулярно контролировать безупречное состояние барабана сцепления.

Топливо и смазочное масло цепи хранить только в разрешенных и промаркированных согласно инструкциям ёмкостях. Хранение в сухом, прохладном и надежном месте, предохранять от света и солнца.

При нарушении функционирования тормоза пильной цепи немедленно остановить двигатель – **опасность травмы!** Обратиться к специализированному дилеру – не пользоваться бензопилой, пока неисправность не будет устранена – см. раздел "Тормоз пильной цепи".

Реакционные силы

Наиболее часто возникают следующие реакционные силы: обратная отдача, обратный удар и затягивание в распил.

Опасность при обратной отдаче



Обратная отдача может привести к смертельным резаным ранам.

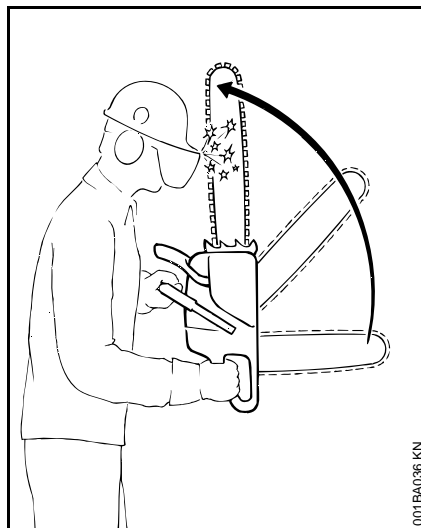

При обратной отдаче (Kickback) пила, выйдя из под контроля, неожиданно ускоряется в сторону пользователя.

Обратная отдача возникает, например, если

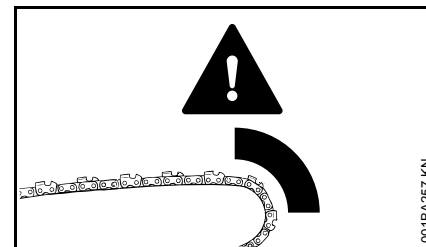

- Пильная цепь в зоне верхней четверти верхушки шины случайно наталкивается на дерево или другой твердый предмет – например, при обрезке сучьев непреднамеренно касается другого сучка
- Пильная цепь у верхушки шины на небольшой промежуток времени защемляется в разрезе

Тормоз пильной цепи QuickStop:

В определенных ситуациях снижает опасность травмы – однако, отдачи, как таковой избежать нельзя. При срабатывании тормоза цепь пилы останавливается в течение доли секунды – см. раздел "Тормоз цепи пилы" в данном руководстве по эксплуатации.

Снижение опасности возникновения обратной отдачи

- Работать обдуманно, применяя правильную технику работы
- Бензопилу крепко держать обеими руками
- Работать только при полном газе
- Наблюдать за верхушкой шины
- Не пилить верхушкой шины
- Соблюдать осторожность в случае наличия небольших крепких сучьев, низкой поросли и отростков – пильная цепь может запутаться в них
- Никогда не пилить несколько сучьев одновременно
- При работе не наклоняться сильно вперед
- Не пилить выше уровня плеча
- Шину устанавливать в начатый распил очень осторожно
- "Врезание" производить только при наличии навыка в технике работы подобным образом
- Обратить внимание на положение ствола и на силы, закрывающие щель распила, которые также могли бы зацепить пильную цепь

- Работать только с правильно заточенной и натянутой пильной цепью – расстояние ограничителя глубины не очень большое
- Применять пильную цепь, снижающую отдачу, а также направляющую шину с небольшой головкой шины

Втягивание (A)

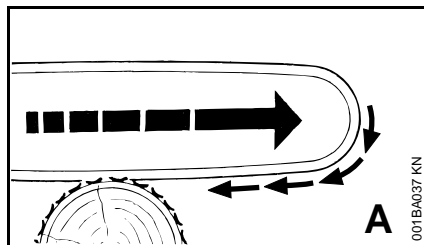

Если при пилении нижней стороной направляющей шины – передний рез – цепь защемляется или наталкивается на твердый предмет в древесине, то пила может быть затянута рывком в сторону ствола – поэтому **во избежание этого всегда надежно устанавливать зубчатый упор.**

Обратный удар (B)

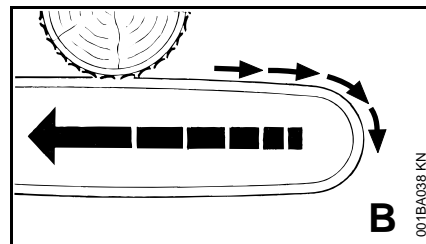

Если при пилении верхней стороной направляющей шины – обратный пропил – пильная цепь защемляется или наталкивается на твердый предмет в древесине, то пила может быть отброшена в сторону пользователя – **во избежание этого:**

- Не защемлять верхнюю сторону направляющей шины
- Не поворачивать направляющую шину в разрезе

Быть особенно внимательным

- В случае наличия зависших при валке деревьев,
- В случае наличия стволов с внутренним напряжением, возникшим вследствие неудачного падения ствола между другими деревьями,
- При работах в поврежденных ветром зонах.

В подобных случаях бензопилой не работать – а применять захват, лебедку или тягач.

Вытянуть свободно лежащие и освобожденные при распиловке стволы. Доработку произвести, по возможности, на открытых местах.

Сухостой (сухая, гнилая или отмершая древесина) представляет собой повышенную, тяжело предсказуемую опасность. Распознавание опасности затруднено или почти невозможно. Применять вспомогательные средства, например, лебедку или тягач.

При **валке леса, вблизи дорог, железнодорожных линий, линий электропередач** и т.д. работать особенно осторожно. Если необходимо, проинформировать полицию, энергоснабжающее предприятие или управление железной дорогой.

Техника работы

Работы по пилению и валке, а также все связанные с этим работы (распил, обрезка сучьев и т.п.) может выполнять только обученный и инструктированный персонал. При отсутствии опыта работы с бензопилой или при незнании технологии, работы выполнять нельзя – высокая опасность несчастного случая!

При валке леса необходимо в обязательном порядке соблюдать предписания соответствующей страны по выполнению данных работ.

Пиление

Не работать в положении газа запуска. Частота вращения двигателя при этом положении рычага газа не поддается регулированию.

Работать спокойно и обдуманно – только при хорошей освещенности и видимости. Работать осмотрительно – не подвергать опасности других людей.

Тем, кто впервые пользуется инструментом, рекомендовано производить пиление круглого лесоматериала на козлах для пиления – см. раздел "Пиление тонкой древесины".

Использовать, по возможности, короткую направляющую шину: пильная цепь, направляющая шина и цепная звездочка должны быть согласованы между собой, а также с конструкцией бензопилы.

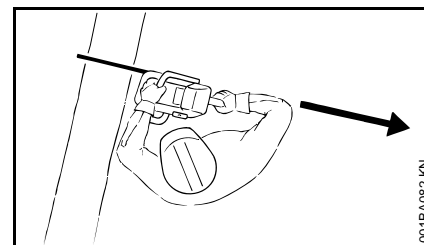

Следить за тем, чтобы в **увеличенной зоне поворота** пильной цепи не находились какие-либо части тела.

Бензопилу вытягивать из древесины только с движущейся пильной цепью.

Бензопилу использовать только для пиления – не применять бензопилу в качестве лопаты для удаления обрезанных ветвей или комлей.

Зависшие ветви не подрезать снизу.

Соблюдать осторожность при обрезке кустарника и молодых деревьев. Тонкие побеги могут попадать в цепь пилы и отлетать в направлении рабочего.

Осторожно при резке расщепленной древесины – **опасность травмы захваченными кусками дерева!**

Следить за тем, чтобы при пилении бензопила не соприкасалась с какими-либо посторонними предметами: камни, гвозди и т.п. могут отбрасываться с силой в сторону и повредить пильную цепь. Бензопила может подскочить – **опасность несчастного случая!**

Если движущаяся пильная цепь коснется камня или иного твердого предмета, может появиться искра, вследствие чего при определенных обстоятельствах могут загореться

легко воспламеняющиеся материалы. Сухие растения и кустарник являются легковоспламеняемыми, особенно в жаркую, сухую погоду. Если существует опасность пожара, не работать бензопилой вблизи легковоспламеняющихся материалов, сухих растений и кустарника. Обязательно выяснять у компетентных органов лесного хозяйства, не существует ли опасность пожара.

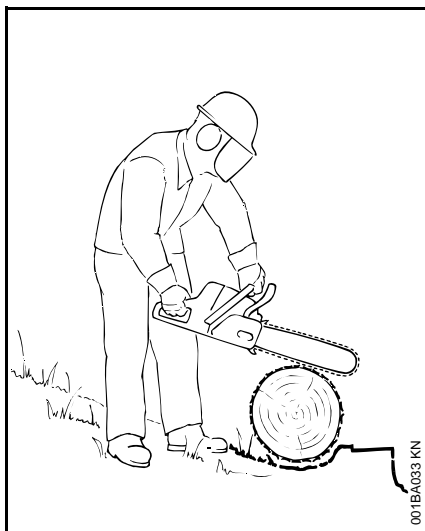

При работе на склоне всегда занимать положение выше или сбоку ствола либо лежащего дерева. Обратит внимание на катящиеся стволы.

При работе на высоте:

- всегда пользоваться подъемной рабочей платформой,
- никогда не работать на стремянке или стоя на дереве,

- никогда не стоять на нестабильном месте,
- никогда не работать выше уровня плеча,
- никогда не работать одной рукой.

Мотопилу вставлять в рез при полном газе и установить прочно зубчатый упор – лишь после этого производить пиление.

Никогда не работать без зубчатого упора, пила может потянуть пользователя рывком вперед. Всегда надёжно устанавливайте зубчатый упор.

В конце реза бензопила не опирается больше о режущую гарнитуру в резе. Оператор должен принимать на себя вес бензопилы – **опасность потери контроля над устройством!**

Пиление тонкомерной древесины:

- Использовать стабильное устойчивое зажимное приспособление – козлы для пиления
- Не придерживать дерево ногой
- Придерживание дерева или какая-либо иная помощь со стороны других людей не разрешается

Обрезка сучьев:

- Применять пильные цепи с небольшой отдачей
- По возможности, подпереть бензопилу
- Не обрезать сучья, стоя на стволе
- Не пилить верхушкой шины

- Обратит внимание на сучья, которые находятся под напряжением
- Никогда не пилить несколько сучьев одновременно

Поваленные или стоящие деревья под напряжением:

Обязательно соблюдать правильную последовательность резов (сначала сторона сжатия (1), затем сторона растяжения (2)), иначе режущая гарнитура может заклинить или отскочить назад – **опасность получения травмы!**

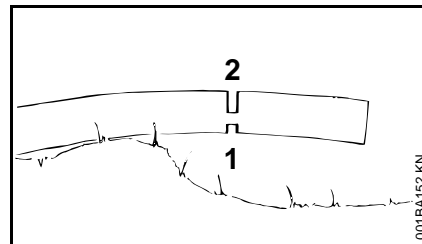
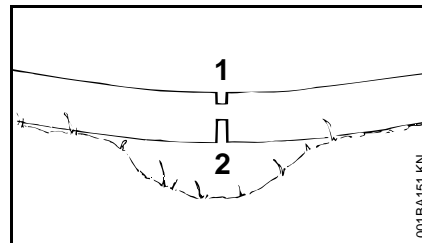

- Сделать послабляющий рез со стороны действия сил сжатия (1)
- Сделать подпил со стороны действия сил растяжения (2)

Подпил производить снизу вверх (обратный рез) – **опасность обратного удара!**

УКАЗАНИЕ

Поваленные деревья не должны соприкасаться с землей в месте распила – иначе можно повредить пильную цепь.

Продольный распил:

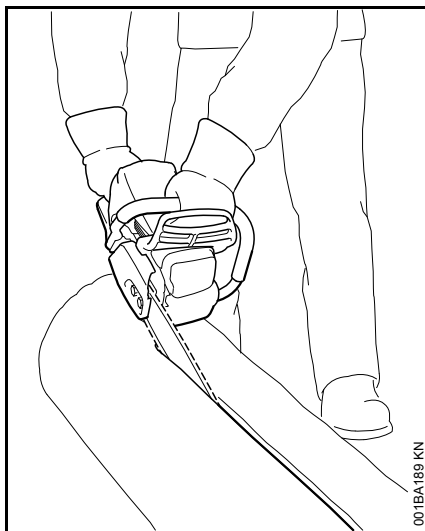

Техника пиления без использования зубчатого упора – опасность вытягивания – направляющую шину устанавливать под как можно более плоским углом – работать особенно осторожно – повышенная **опасность обратного удара!**

Подготовка к валке леса

В зоне валки леса должны находиться только те люди, которые задействованы в валке леса.

Проконтролировать, не подвергается ли кто-нибудь опасности при падении дерева – крики могут заглушаться шумом двигателя.

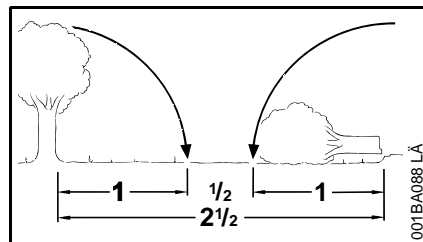

Расстояние до следующего рабочего места минимум $2 \frac{1}{2}$ длины дерева.

Определить направление падения и путь отхода

Выбрать зазор между деревьями, в который может упасть дерево.

При этом необходимо обратить внимание на следующее:

- Естественный наклон дерева,
- Необычайно сильное образование сучьев, ассиметричный рост, повреждение древесины,
- Направление и скорость ветра – при сильном ветре валка не разрешается,
- Направление наклона дерева,
- Соседние деревья,
- Снеговая нагрузка,
- Санитарное состояние дерева – обратить особое внимание на повреждение ствола или сухостой (сухая, гнилая или отмершая древесина)

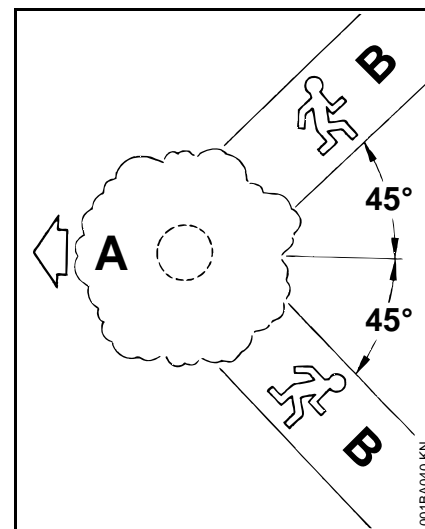

- A** Направление валки
- B** Путь отхода (путь эвакуации)

- Определить путь отхода для каждого рабочего – под углом около 45° против направления падения
- Расчистить путь отхода, устранить препятствия
- Отложить на безопасном расстоянии инструменты и агрегаты – но не на путях эвакуации
- При валке держаться только сбоку от падающего дерева и возвращаться назад только сбоку по пути эвакуации

- На крутом склоне пути эвакуации прокладывать параллельно склону
- На обратном пути обратить внимание на падающие сучья и наблюдать за распространением кроны

Подготовка рабочей зоны около ствола дерева

- Рабочую зону около ствола дерева очистить от мешающих сучьев, кустарника и других препятствий – каждый участник должен занять устойчивое рабочее положение
- Тщательно очистить комлевой конец ствола (например, топором) – песок, камни и другие посторонние предметы затупляют пильную цепь

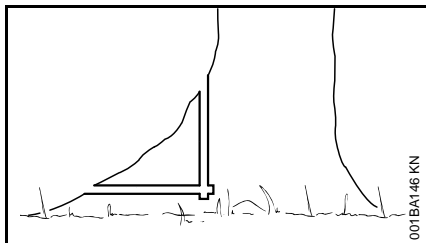

- Подпилить большие прикорневые наплывы: первым должен подпиливаться наибольший корневой наплыв – сначала вертикально, затем горизонтально – только у здорового дерева

Подпил

Подготовка подпила

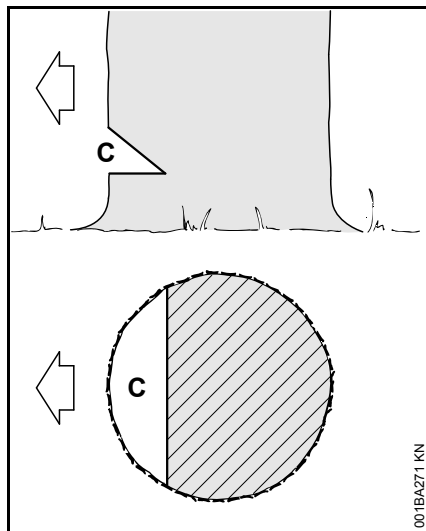

Подпил (С) определяет направление валки дерева.

Важно:

- Подпил производить под прямым углом к направлению валки дерева
- по возможности близко к земле
- Врезание производить приблизительно от 1/5 до 1/3 диаметра ствола

Установить направление валки – с помощью валовой планки на коже и корпусе вентилятора

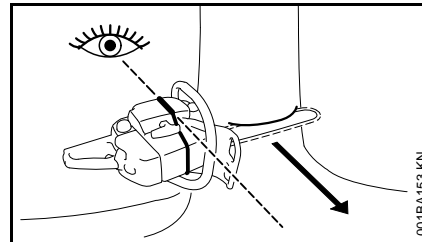

Данная бензопила предусмотрена с валовой планкой на коже о корпусе вентилятора. Использовать данную валовую планку.

Как делать подпил

При установке подпила бензопилу следует выровнять таким образом, чтобы подпил располагался в правом углу к направлению валки.

Во время выполнения подпила с помощью уреза (горизонтального реза) и верхнего косого подпила дерева (косой рез) допускается различная последовательность действий – соблюдать специфические для отдельно взятой страны предписания относительно техники валки деревьев.

- Установить урез (горизонтальный рез)
- Верхний косой подпил дерева (косой рез) установить на ок. 45° - 60° к урезу

Проверка направления валки

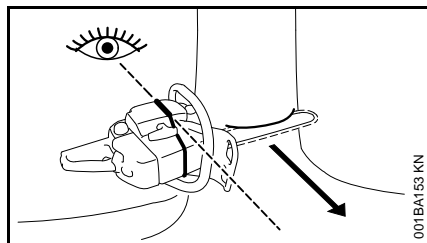

- Установить бензопилу с направляющей шиной в основание подпила. Валовая планка должна быть направлена в сторону падения – если необходимо откорректировать направление падения путем соответствующей подрезки подпила

Заболонные резы

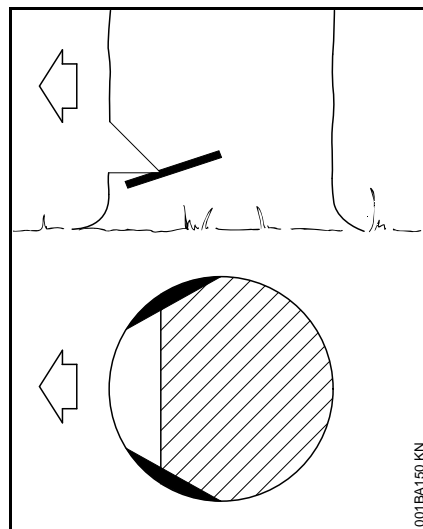

У длинноволокнистой древесины заболонные резы предотвращают разрыв заболони при падении ствола – запиливание производить с обеих сторон ствола на уровне основания подпила на глубину приблизительно $1/10$ диаметра ствола – у толстых стволов максимально на ширину направляющей шины.

У большой древесины от заболонных резов отказаться.

Подготовка к спиливанию

Размеры ствола

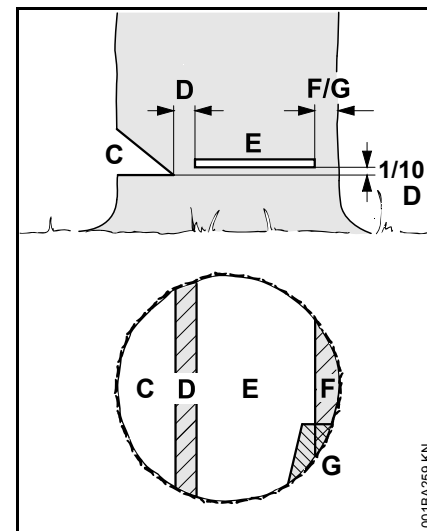

Подпил (C) определяет направление валки дерева.

Недопил (D) подобно шарниру направляет дерево к земле.

- Ширина недопила: около $1/10$ диаметра ствола
- Ни в коем случае не подпиливать во время основного пропила – т.к. иначе возможно отклонение от предусмотренного направления валки дерева – **опасность несчастного случая!**
- У гнилых стволов оставлять более широкий пропила

С помощью **основного пропила (E)** дерево заваливается.

- Строго горизонтально
- 1/10 (мин. 3 см) ширины недопила (D) над основанием подпила (C)

Удерживающий **ремень (F)** или **защитный ремень (G)** подпирает дерево и предохраняет его от преждевременного падения.

- Ширина ремня: около 1/10 – 1/5 диаметра ствола
- Ни в коем случае не подпилить ремень во время основного пропила
- для гнилых стволов устанавливать более широкий ремень

Врезание

- с целью разгрузки при поперечной распиловке
- при выполнении резки по дереву

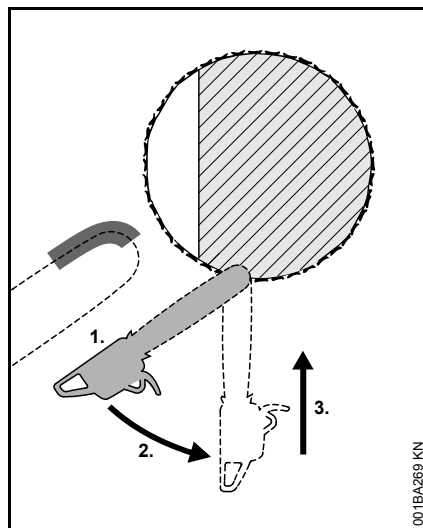

- Применять пильную цепь со слабой отдачей и работать особенно осторожно
1. Направляющую шину устанавливать нижней – а не верхней стороной головки – **опасность обратной отдачи!** Запиливать на полном газу, пока шина не войдет в ствол на двукратную ширину
 2. шину медленно повернуть в позицию врезания – **опасность отдачи или обратного удара!**
 3. Врезание производить осторожно – **опасность обратной отдачи!**

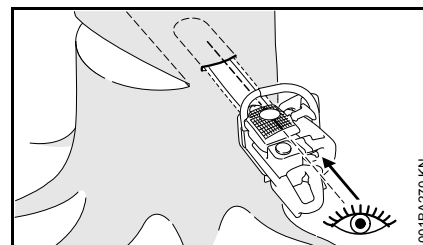

Если возможно, использовать прорезную планку. Прорезная планка и верхняя и нижняя стороны направляющей шины параллельны.

При врезании прорезная планка помогает оформить недопил параллельным, то есть с одинаковой толщиной во всех местах. Для этого прорезную планку вести параллельно к месту разрыва волокон древесины подпила.

Клинья для валки деревьев

Клин для валки дерева использовать как можно раньше, т.е. пока нет препятствия для ведения реза. Вставить клин в разрез и с помощью соответствующего инструмента вколотить.

Использовать только алюминиевые или пластиковые клинья – не использовать стальные клинья. Стальные клинья могут сильно повредить пильную цепь и быть причиной опасной отдачи.

Выбирать соответствующие клинья для валки деревьев в зависимости от диаметра ствола и от ширины разреза (основного пропила (E)).

Обращаться к дилерам STIHL для выбора клина для валки деревьев (соответствующей длины, ширины и высоты).

Выбирать подходящий основной пропил

Выбор соответствующего основного пропила зависит от тех же признаков, которые должны учитываться при определении направления валки и путей эвакуации.

Существуют различные проявления данных признаков. В данной инструкции по применению описываются только два из наиболее часто встречающихся:

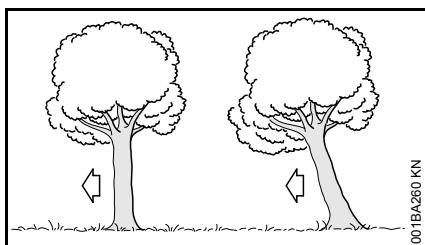

слева: Обычное дерево –вертикально стоящее дерево с равномерной кроной

справа: Зависшее дерево с центром тяжести, расположенным в направлении валки

Основной пропил с защитным ремнем (нормальное дерево)

А) Тонкий ствол

Выполнить данный основной пропил, если диаметр ствола меньше длины реза бензопилы.

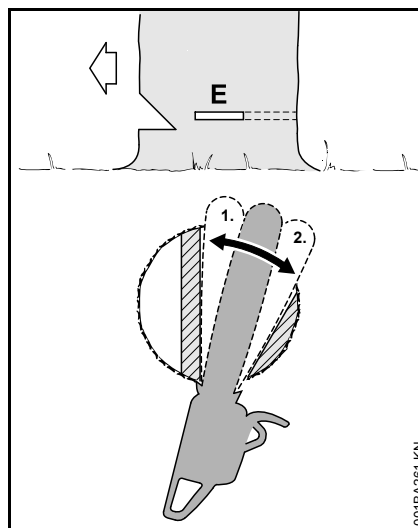

Перед проведением валочного комлевого (основного) пропила прокричите предостережение "Внимание!".

- Выполнить основной пропил (E) – при этом полностью врезать направляющую шину
- Установить зубчатый упор за недопил и использовать как точку поворота – бензопилу подтягивать как можно меньше
- Основной пропил оформить до недопила (1)
 - При этом недопил не подпиливать
- Основной пропил сформировать до защитного ремня (2)
 - При этом не подпиливать защитный ремень

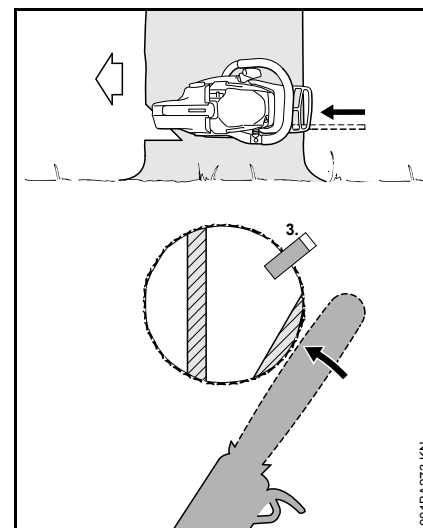

- Установить клин для валки дерева (3)

Непосредственно перед падением дерева прокричать предостерегающий сигнал второй раз "Внимание!".

- Разъединить защитный ремень снаружи, горизонтально плоскости основного пропила с помощью вытянутых рук

В) Толстый ствол

Выполнить данный основной пропил, если диаметр ствола больше длины реза бензопилы.

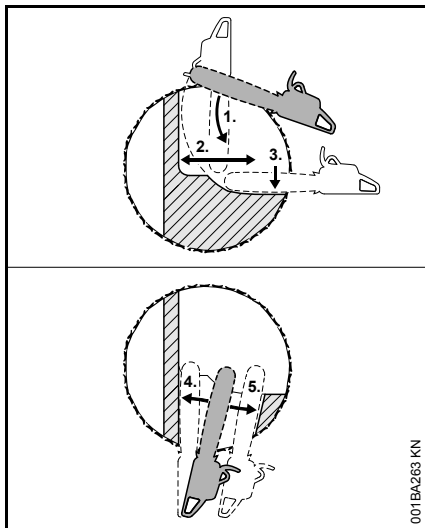

Перед проведением валочного комлевого (основного) пропила прокричите предупреждение "Внимание!".

- Установить зубчатый упор на высоте основного пропила и использовать как точку поворота – бензопилу подтягивать как можно меньше
- Вершина направляющей шины перед недопилом входит в дерево (1) – вести бензопилу абсолютно горизонтально и отводить как можно дальше
- Основной пропил оформить до недопила (2)
- При этом недопил не подпиливать
- Основной пропил сформировать до защитного ремня (3)
- При этом не подпиливать защитный ремень

Основной пропил продолжается с противоположной стороны ствола.

Следить за тем, чтобы второй рез проходил на том же уровне, как и первый.

- Сделать основной пропил
- Основной пропил оформить до недопила (4)
- При этом недопил не подпиливать
- Основной пропил сформировать до защитного ремня (5)
- При этом не подпиливать защитный ремень

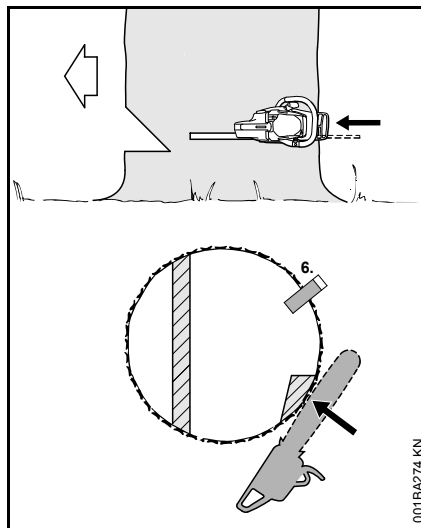

- Установить клин для валки дерева (6)

Непосредственно перед падением дерева прокричать предупреждающий сигнал второй раз "Внимание!".

- Разъединить защитный ремень снаружи, горизонтально плоскости основного пропила с помощью вытянутых рук

Основной пропил с удерживающим ремнем (дерево с нависшей кроной)

A) Тонкий ствол

Выполнить данный основной пропил, если диаметр ствола меньше длины реза бензопилы.

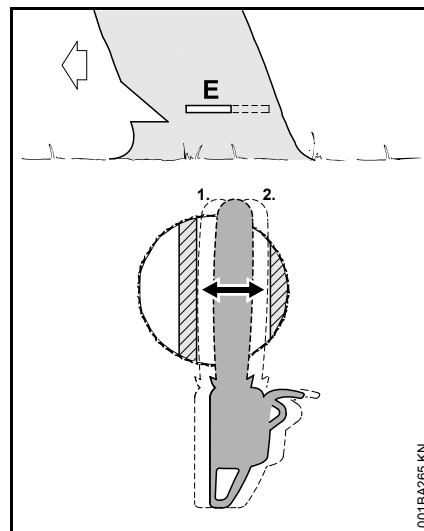

- Врезаться направляющей шиной до выхода с другой стороны
- Основной пропил (E) оформить до недопила (1)
- Строго горизонтально
- При этом недопил не подпиливать
- Основной пропил оформить до удерживающего ремня (2)

- Строго горизонтально
- При этом не подпиливать удерживающий ремень

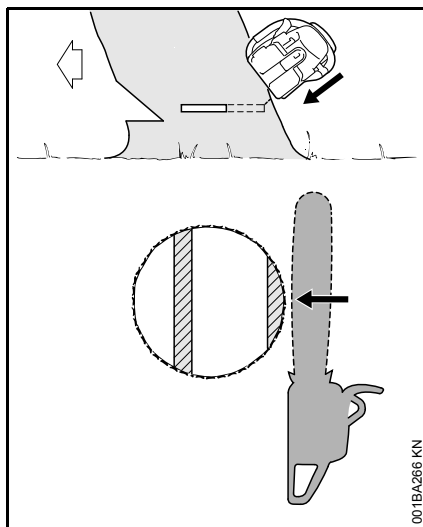

Непосредственно перед падением дерева прокричать предостерегающий сигнал второй раз "Внимание!".

- Защитный ремень снаружи, сверху под наклоном разделить с помощью вытянутых рук

В) Толстые стволы

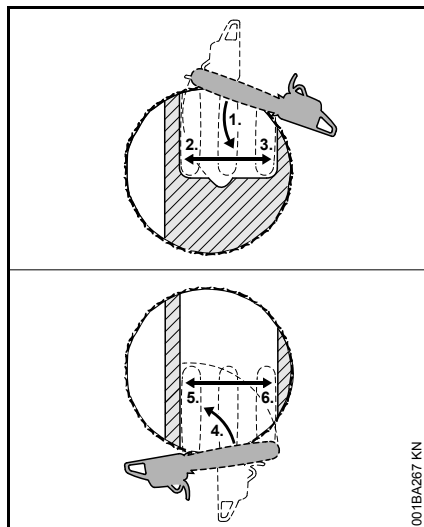

Выполнить такой основной пропил, если диаметр ствола больше длины реза бензопилы.

- Установить зубчатый упор за защитным ремнем и использовать как точку поворота – бензопилу подтягивать как можно меньше
- Вершина направляющей шины перед недопилком входит в дерево (1) – вести бензопилу абсолютно горизонтально и отводить как можно дальше
 - При этом не подпиливать удерживающий ремень и недопил
- Основной пропил оформить до недопила (2)
 - При этом недопил не подпиливать

- Основной пропил сформировать до защитного ремня (3)
 - При этом не подпиливать удерживающий ремень

Основной пропил продолжается с противоположной стороны ствола.

Следить за тем, чтобы второй рез проходил на том же уровне, как и первый.

- Установить зубчатый упор за недопилком и использовать как точку поворота – бензопилу подтягивать как можно меньше
- Вершина направляющей шины перед удерживающим ремнем входит в дерево (4) – вести бензопилу абсолютно горизонтально и отводить как можно дальше
- Основной пропил оформить до недопила (5)
 - При этом недопил не подпиливать
- Основной пропил сформировать до защитного ремня (6)
 - При этом не подпиливать удерживающий ремень

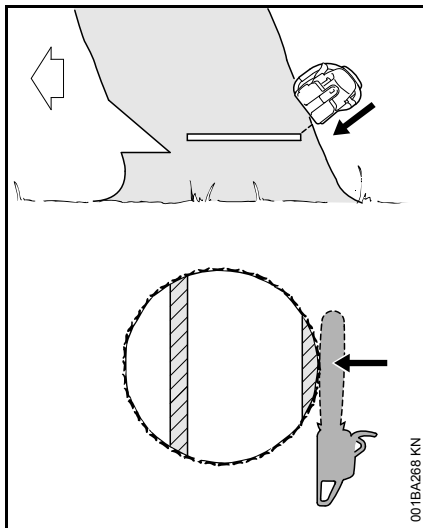

Непосредственно перед падением дерева прокричать предостерегающий сигнал второй раз "Внимание!".

- Защитный ремень снаружи, сверху под наклоном разделить с помощью вытянутых рук

Режущая гарнитура

Пильная цепь, направляющая шина и цепная звездочка образуют режущую гарнитуру.

Входящая в объем поставки режущая гарнитура оптимально адаптирована к бензопиле.

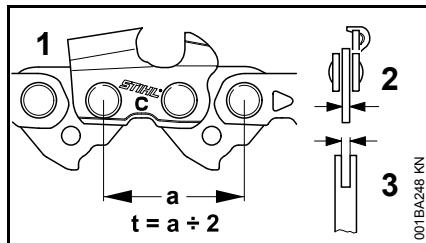

- Шаг (t) пильной цепи (1), цепной звездочки и ведущей звездочки направляющей шины Rollomatic должен совпадать
- Толщина приводного звена (2) пильной цепи (1) должна быть согласована с шириной паза направляющей шины (3)

При сопряжении двух не подходящих друг к другу компонентов может произойти неисправимое повреждение режущей гарнитуры уже через короткое время эксплуатации.

Кожух цепи

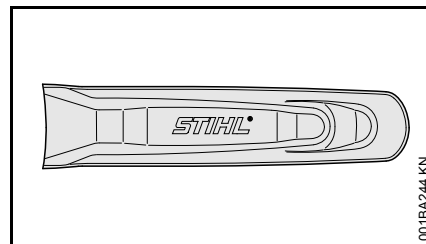

В объем поставки входит соответствующий режущей гарнитуры кожух цепи.

Если на бензопиле используются направляющие шины различной длины, то всегда использовать соответствующий кожух цепи, который закрывает всю направляющую шину.

На кожухе цепи сбоку нанесены данные относительно длины соответствующих направляющих шин.

У направляющих шин больше 90 см требуется удлинение кожуха цепи. У направляющих шин больше 120 см требуется два удлинения кожуха цепи.

В зависимости от оснащения удлинение кожуха цепи входит в объем поставки либо поставляется как специальное оборудование.

Установить удлинение кожуха цепи

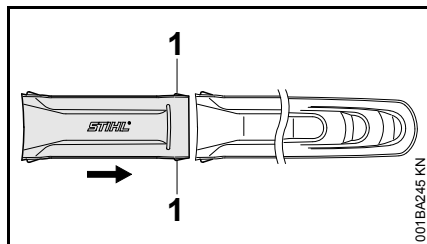

- Соединить удлинение кожуха цепи и кожух цепи – фиксирующие выступы (1) должны фиксироваться в кожухе цепи

Монтаж направляющей шины и цепи пилы (боковое натяжение цепи)

Демонтировать крышку звёздочки цепи

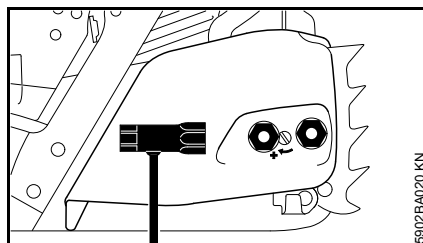

- Гайку с предохранением от потери повернуть влево, пока она не будет свободно висеть в крышке звёздочки цепи
- Снять крышку звёздочки цепи с гайкой, имеющей предохранение от потери

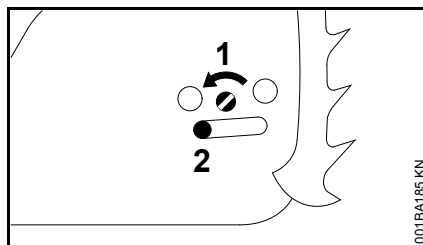

- Болт (1) повернуть влево, пока прижимная задвижка (2) не будет прилегать в выемке корпуса

Отпустить тормоз пильной цепи

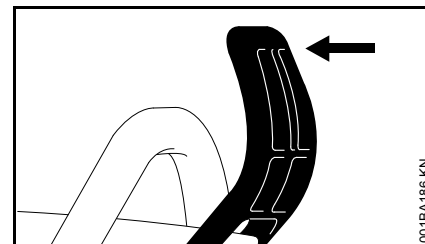

- Рукоградитель потянуть в направлении трубчатой рукоятки до слышимого защелкивания – тормоз цепи пилы отпущен

Установить пильную цепь

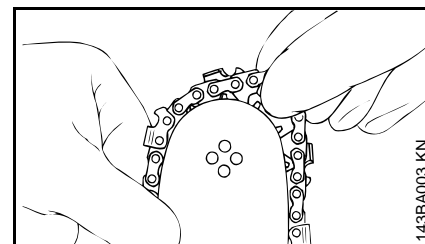

! ПРЕДУПРЕЖДЕНИЕ

Надеть защитные перчатки – опасность получения травмы острыми режущими зубцами

- Установить пильную цепь, начиная с головки шины

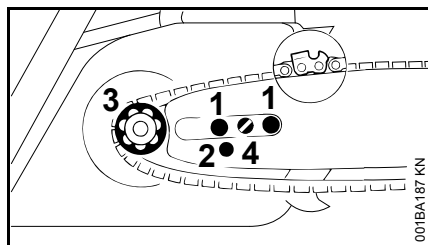

- Направляющую шину наложить на болты (1) – режущие края пильной цепи должны указывать вправо
- Фиксирующее отверстие (2) положить на цапфу прижимной задвижки – одновременно пильную цепь положить на звездочку цепи (3)
- Болт (4) поверните вправо, пока пильная цепь не будет провисать внизу лишь немного – и выступы ведущих звеньев не будут вложены в пазе шины
- Снова установить крышку звёздочки цепи – и гайки затянуть вручную лишь слегка (гайки плотно затянуть только после натяжения пильной цепи)
- Далее см. "Натяжение пильной цепи"

Монтаж направляющей шины и цепи пилы (быстрое натяжение цепи)

Демонтируйте крышку цепной звездочки

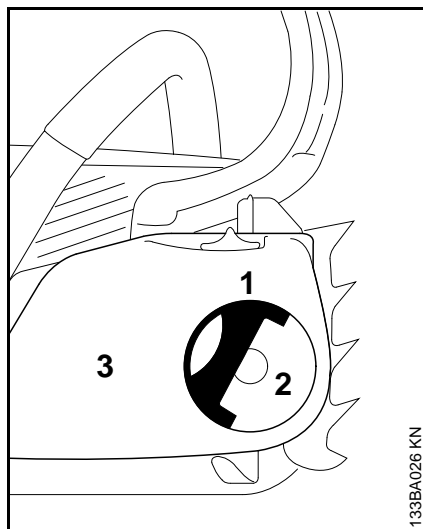

- Поднимите рукоятку (1) (пока она не зафиксируется)
- Барашковую гайку (2) поверните влево, пока она не будет свободно висеть в
- крышке цепной звездочки (3).
- Снимите крышку звездочки цепи

Демонтируйте натяжной шкив

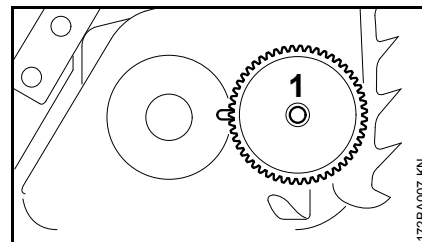

- Натяжной шкив (1) снимите и переверните

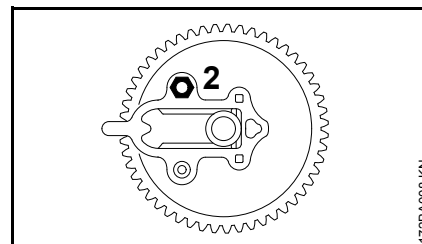

- Гайку (2) отвинтите

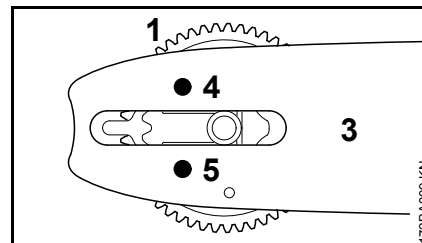

- Натяжной шкив (1) и направляющую шину (3) позиционируйте относительно друг друга так, чтобы установочный винт (4) входил в верхнее отверстие направляющей шины, а короткая

направляющая цапфа (5) – в нижнее отверстие направляющей шины

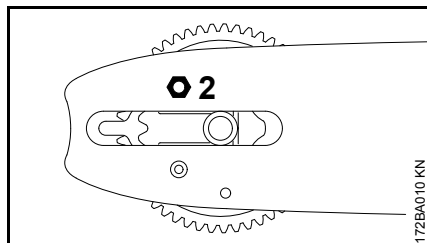

- Насадите гайку (2) и навинтите от руки до упора на установочном винте

Отпустите тормоз пильной цепи

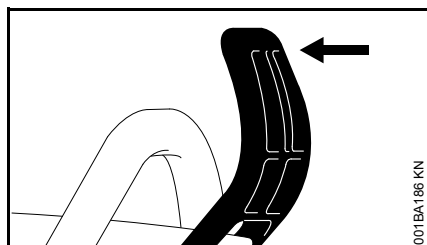

- Рукоградитель потяните в направлении трубчатой рукоятки до слышимого защелкивания, – тормоз пильной цепи отпущен.

Наложите пильную цепь.

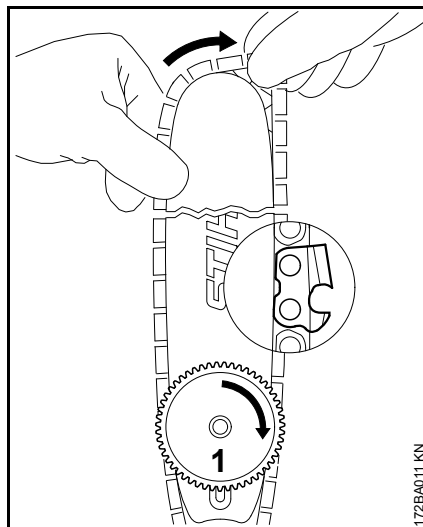

⚠ ПРЕДУПРЕЖДЕНИЕ

Наденьте защитные перчатки, – опасность травмы острыми режущими зубьями.

- Наложите пильную цепь, – начните с вершины шины, – следите за положением натяжного шкива и режущих кромок
- Натяжной шкив (1) поверните вправо до упора
- Направляющую шину поверните таким образом, чтобы натяжной шкив указывал в направлении к пользователю

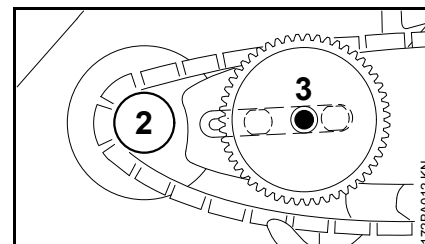

- Пильную цепь наложите на цепную звездочку (2)
- Наложите направляющую шину, – винт с буртиком (3) входит через отверстие натяжного шкива, – головки обоих коротких винтов с буртиком входят в продольное отверстие направляющей шины

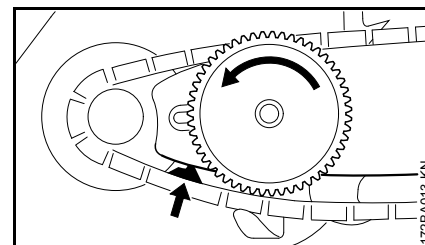

- Ведущее звено введите в паз шины (см. стрелку), а натяжной шкив поверните влево до упора

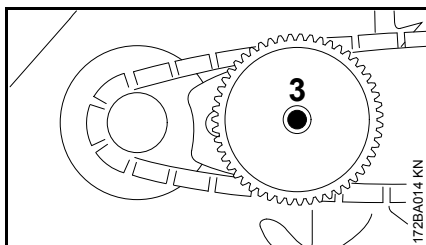

- Насадите крышку цепной звездочки, при этом, винт с буртиком (3) входит в середину барашковой гайки

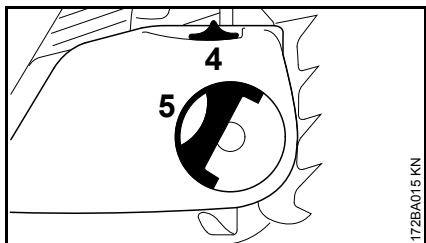

При насаживании крышки цепной звездочки зубья натяжного колеса и натяжного шкива должны зацепляться друг с другом, при необходимости,

- поверните немного натяжное колесо (4), пока крышка цепной звездочки не будет полностью придвинута к корпусу двигателя
- Поднимите рукоятку (5) (пока она не зафиксируется)
- Насадите барашковую гайку и слегка завинтите
- Далее: см. "Натяжение пильной цепи".

Натяжение цепи пилы (боковое натяжение цепи)

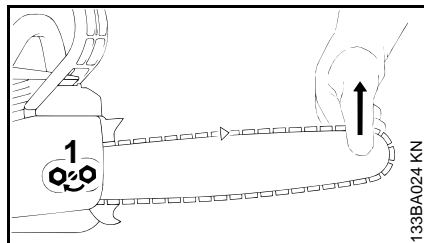

Для подтягивания во время работы:

- Остановите двигатель.
- Отвинтите гайки.
- Приподнимите за вершину направляющую шину,
- винт (1) поверните отверткой вправо, пока пильная цепь не будет прилегать к нижней стороне направляющей шины.
- Приподнимите еще выше направляющую шину и затяните до отказа гайки.
- Далее: см. "Контроль натяжения пильной цепи".

Новая пильная цепь должна подтягиваться значительно чаще, чем цепь, находящаяся длительное время в эксплуатации.

- Контролируйте часто натяжение пильной цепи, – см. "Указания по эксплуатации".

Натяжение цепи пилы (быстрое натяжение цепи)

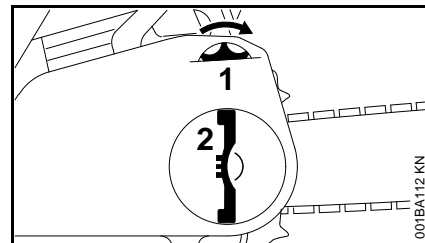

Для дополнительного натяжения цепи пилы во время эксплуатации:

- Остановите двигатель
- Поднять вверх ручку барашковой гайки и ослабить барашковую гайку
- Натяжное колесо (1) повернуть до упора вправо
- Барашковую гайку (2) крепко затянуть вручную
- Опустить ручку барашковой гайки
- Далее: см. раздел "Контроль натяжения цепи пилы".

Новая цепь пилы должна подтягиваться значительно чаще, чем цепь, находящаяся длительное время в эксплуатации!

- Контролируйте натяжение цепи пилы чаще – см. раздел "Указания по эксплуатации".

Контроль натяжения пильной цепи

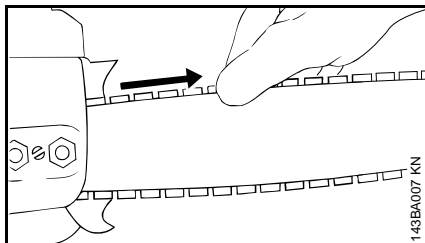

- Остановите двигатель.
- Наденьте защитные перчатки.
- Пильная цепь должна прилегать к нижней стороне направляющей шины, – и при отпущенном тормозе пильной цепи должна существовать возможность протягивания цепи вдоль направляющей шины от руки.
- Если необходимо, подтяните пильную цепь.

Новая пильная цепь должна подтягиваться значительно чаще, чем цепь, находящаяся длительное время в эксплуатации.

- Контролируйте часто натяжение пильной цепи, – см. "Указания по эксплуатации".

Топливо

Двигатель должен работать на топливной смеси из бензина и моторного масла.

ПРЕДУПРЕЖДЕНИЕ

Избегать непосредственного контакта с топливом и вдыхания топливных паров.

STIHL MotoMix

Компания STIHL рекомендует применение смеси STIHL MotoMix. Данная топливная смесь не содержит бензол, тетраэтилсвинец, имеет высокое октановое число и всегда обеспечивает правильное соотношение смеси.

Топливная смесь STIHL MotoMix для максимального срока службы двигателя STIHL смешана с моторным маслом HP Ultra для двухтактных двигателей.

Топливная смесь MotoMix представлена не на всех рынках сбыта.

Приготовление топливной смеси

УКАЗАНИЕ

Непригодные горюче-смазочные материалы, или не соответствующий инструкциям состав смеси, могут привести к серьезным повреждениям привода. Бензин или моторное масло более низкого качества могут

повредить двигатель, уплотняющие кольца, трубопроводы и топливный бак.

Бензин

Применять только **марочный бензин** с минимальным октановым числом 90 ROZ – содержащий или не содержащий тетраэтилсвинец.

Устройства с катализатором для нейтрализации отработавших газов должны эксплуатироваться только на бензине, не содержащем тетраэтилсвинец.

УКАЗАНИЕ

После частых заправок этилированным бензином может значительно понизиться эффективность катализатора.

Бензин с долей содержания этанола выше 10% у двигателей с карбюраторами, имеющими ручную регулировку, может вызвать сбой в работе и поэтому для данных двигателей использоваться не должен.

Двигатели с системой M-Tronic при использовании бензина с долей содержания этанола до 25% (E25) обеспечивают полную мощность.

Моторное масло

Использовать для двухтактных двигателей только качественное масло – лучше всего моторные масла **STIHL HP, HP Super либо HP Ultra для двухтактных двигателей, они оптимально подходят к двигателям**

STIHL. Самую высокую мощность и срок службы двигателя обеспечивает HP Ultra.

Данные моторные масла имеются не на всех рынках.

У агрегатов с катализатором с целью нейтрализации отработавших газов для приготовления топливной смеси должно использоваться только моторное масло **STIHL для двухтактных двигателей 1:50.**

Соотношение смеси

У моторного масла для двухтактных двигателей STIHL 1:50; 1:50 = 1 часть масла + 50 частей бензина

Примеры

Количество бензина	Масло STIHL для двухтактных двигателей 1:50
Литры	Литры (мл)
1	0,02 (20)
5	0,10 (100)
10	0,20 (200)
15	0,30 (300)
20	0,40 (400)
25	0,50 (500)

- В допущенную для топлива канистру залить сначала моторное масло, а затем бензин и тщательно перемешать.

Хранение топливной смеси

Хранить только в допущенных для топлива резервуарах в безопасном, сухом и прохладном месте, защищать от света и солнца.

Топливная смесь стареет – запас смеси готовить только на несколько недель. Не хранить топливную смесь более 30 дней. Под воздействием света, солнечных лучей, низких или высоких температур топливная смесь быстрее теряет свои эксплуатационные характеристики.

Однако STIHL MotoMix может без проблем храниться до 2 лет.

- Перед заправкой канистру с топливной смесью следует тщательно встряхнуть.

ПРЕДУПРЕЖДЕНИЕ

Давление в канистре может повыситься – открывать осторожно.

- Топливный бак и канистру время от времени следует тщательно очищать.

Остатки топлива и жидкость, использованную для очистки, утилизировать согласно предписаниям и без ущерба для окружающей среды!

Заправка топливом



Подготовка устройства

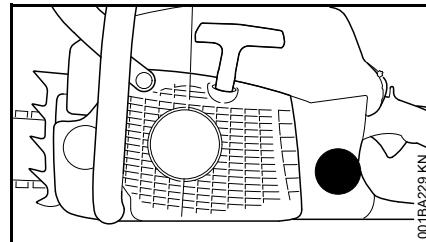

- Перед заправкой топливом очистить запорное устройство и прилегающую поверхность, чтобы в топливный бак не попала грязь
- Устройство расположить так, чтобы запорное устройство было направлено вверх

Открыть

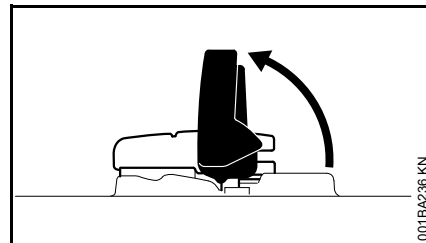

- Поднять хомутик

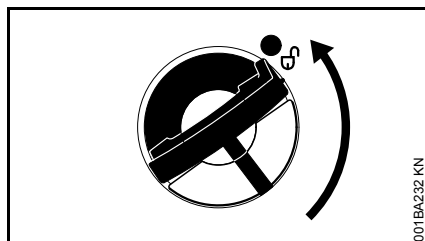

- Повернуть крышку бака (ок. 1/4 оборота)

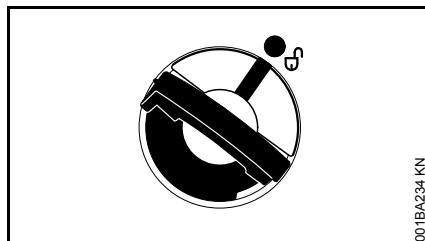

Маркировки на крышке бака и топливном баке должны друг с другом совпадать

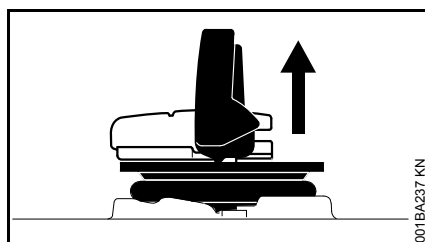

- Снять крышку бака

Заправка топлива

Во время заправки не разливать топливо и бак не заполнять до краёв.

Компания STIHL рекомендует систему заправки для топлива STIHL (специальные принадлежности).

- Заправка топлива

Закреть

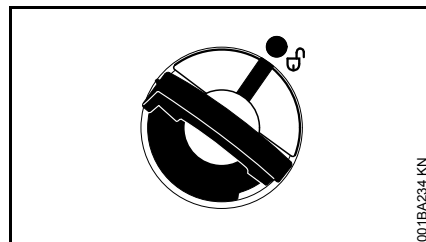

Хомутик находится в вертикальном положении:

- Установить крышку бака – маркировки на крышке бака и топливном баке должны друг с другом совпадать
- Крышку бака нажать вниз до прилегания

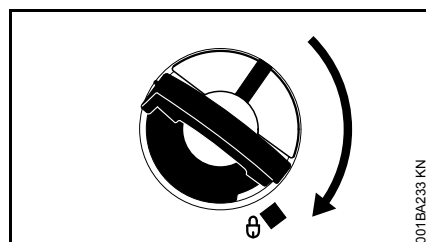

- Крышку бака держать нажатой и повернуть по часовой стрелке пока она не зафиксируется

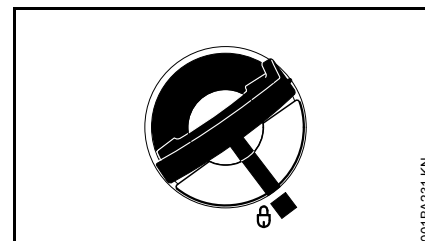

Тогда будут совпадать между собой маркировки на крышке бака и топливном баке

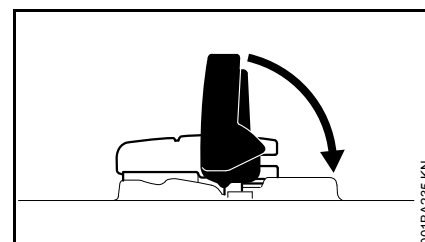

- Закреть хомутик

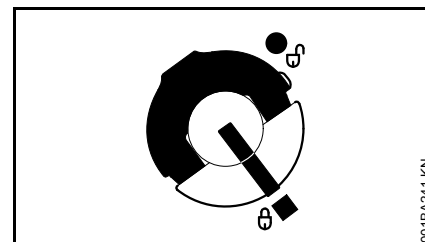

Крышка бака зафиксирована

Если крышка бака не фиксируется вместе с топливным баком

Нижняя часть крышки по отношению к верхней части перекручена.

- Крышку бака снять с топливного бака и осмотреть с верхней стороны

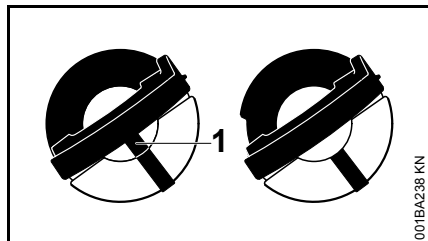

слева: Нижняя часть крышки бака перекручена – расположенная внутри маркировка (1) совпадает со внешней маркировкой

справа: Нижняя часть крышки бака в верной позиции – расположенная внутри маркировка находится под хомутиком. Она не совпадает со внешней маркировкой

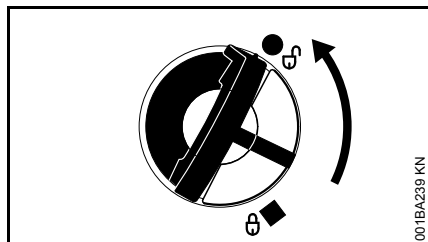

- Установить крышку бака и повернуть против часовой стрелки до тех пор, пока она не попадёт в посадку штуцера для заправки
- Крышку бака повернуть дальше против часовой стрелки (ок. 1/4 оборота) – нижняя часть

крышки бака будет, таким образом, повернута в правильное положение

- Крышку бака повернуть по часовой стрелке и закрыть – см. раздел "Закрывание"

Масло для смазки цепей

Для автоматической длительной смазки пильной цепи и направляющей шины – применять только экологически безвредное качественное масло для смазки цепей – преимущественно, биологически быстро разлагающееся масло марки STIHL BioPlus.

УКАЗАНИЕ

Биологическое масло для смазки цепей должно обладать достаточной стойкостью против старения (например, STIHL BioPlus). Масло с недостаточным сопротивлением старению склонно к быстрому осмолению. Следствием являются твердые, тяжело удаляемые отложения, в особенности в зоне привода пильной цепи и на пильной цепи – вплоть до полной блокировки масляного насоса.

Срок службы пильной цепи и направляющей шины в значительной степени зависит от качества применяемого смазочного масла – поэтому применять только специальное масло для смазки цепей.

ПРЕДУПРЕЖДЕНИЕ

Не применять отработанное масло!
Отработанное масло при длительном и повторном соприкосновении с кожей вызывает рак кожи и является вредным для окружающей среды!

УКАЗАНИЕ

Отработанное масло не обладает требуемыми смазочными свойствами и не годится для смазки цепей.

Залейте масло для смазки цепей



Подготовка устройства

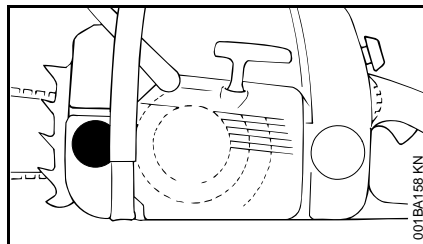

- Очистите тщательно запорное устройство бака и окружение, с тем чтобы в бак не попала какая-либо грязь.
- Устройство позиционируйте так, чтобы запорное устройство бака указывало вверх.
- Откройте запорное устройство бака

Залейте масло для смазки цепей

- Залейте масло для смазки цепей, – каждый раз при заправке топлива.

При заливке масло для смазки цепей не проливайте и не заполняйте бак до краев.

Фирма STIHL рекомендует систему заливки смазочного масла для цепей фирмы STIHL (специальные принадлежности).

- Закройте запорное устройство бака

При полном опорожнении топливного бака в масляном баке должно оставаться еще некоторое количество смазочного масла.

Если количество смазочного масла в масляном баке не уменьшается, то это может свидетельствовать о повреждении системы подачи смазочного масла: контролируйте систему смазки пильной цепи, очистите масляные каналы, при необходимости обратитесь к торговому агенту-специалисту. Фирма STIHL рекомендует поручить проведение работ по техобслуживанию и ремонту только торговому агенту-специалисту фирмы STIHL.

Контроль системы смазки пильной цепи

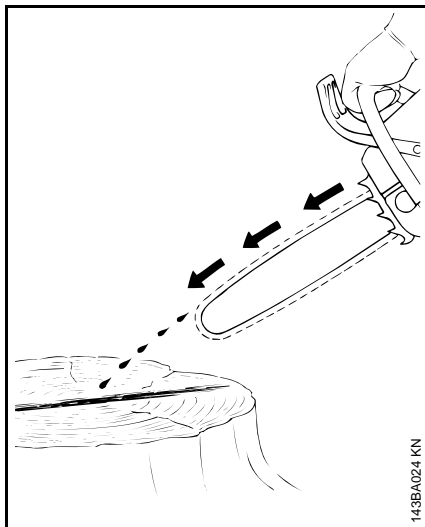

Пильная цепь должна всегда отбрасывать небольшое количество масла.

УКАЗАНИЕ

Никогда не работайте без смазки пильной цепи! При работе пильной цепи всухую режущая гарнитура разрушается необратимо в течение короткого времени. Перед началом работы контролируйте всегда смазку пильной цепи и уровень масла в баке.

Каждая новая пила требует время приработки от 2 до 3 минут.

После приработки контролируйте натяжение пильной цепи и, если необходимо, подрегулируйте, – см. "Контроль натяжения пильной цепи".

Тормоз пильной цепи



Пильную цепь заблокировать

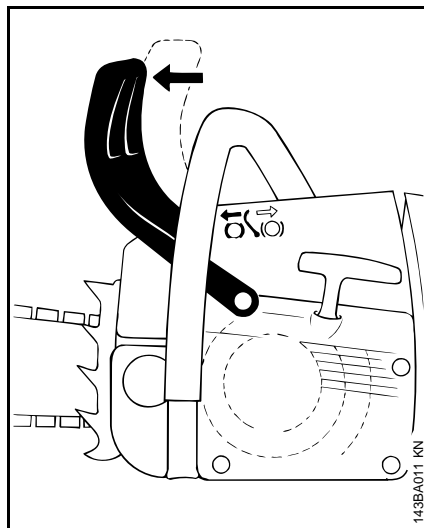

- В аварийном случае
- При пуске
- На холостом ходу

Защитный щиток левой рукой нажимается к верхушке шины – или перемещается автоматически под действием отдачи мотопилы: пильная цепь блокируется – и стоит.

Отпустить тормоз пильной цепи

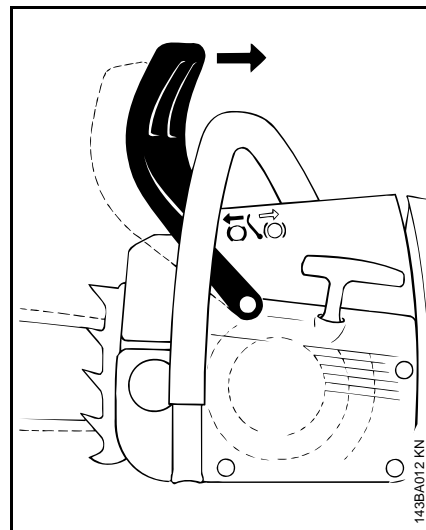

- Защитный щиток перед левой рукой потянуть к трубчатой рукоятке

УКАЗАНИЕ

Прежде чем давать газ (исключение при контроле работы) и перед пилением необходимо отпустить тормоз пильной цепи.

Повышенная частота вращения мотора при заблокированном тормозе цепи (пильная цепь неподвижна) уже через короткое время ведет к повреждению приводного механизма и привода пильной цепи (сцепления, тормоза цепи).

Тормоз пильной цепи блокирует цепь автоматически при достаточно сильной отдаче пилы, – под действием инерции масс защитного

щитка: защитный щиток ускоряется вперед к вершине шины, – также если левая рука не находится на рукоятке трубчатой рукоятки за защитным щитком, как например, при валке.

Тормоз пильной цепи работает только тогда, когда в конструкцию защитного щитка перед левой рукой не были внесены какие-либо изменения.

Проверить работу тормоза пильной цепи

Каждый раз перед началом работы: при работе мотора на холостом ходу блокировать пильную цепь (защитный щиток нажать к вершине шины) и кратковременно дать полный газ – пильная цепь не должна двигаться. Защитный щиток перед левой рукой должен быть всегда очищен от грязи и должен легко перемещаться.

Техобслуживание тормоза пильной цепи

Тормоз пильной цепи подвержен износу вследствие трения (естественный износ). Чтобы тормоз мог выполнять свою функцию, он должен регулярно проходить техобслуживание и технический уход обученным персоналом. Компания STIHL рекомендует поручить проведение работ по техобслуживанию и ремонту только специализированному дилеру STIHL. Необходимо соблюдать следующие интервалы:

Эксплуатация на полный рабочий день:	поквартально
Полупрофессиональная эксплуатация:	каждые полгода
Случайные работы:	Раз в год

Зимний режим работы



Подогрев карбюратора

- Демонтировать крышку – см. "Крышка"

При температуре ниже +10 °C

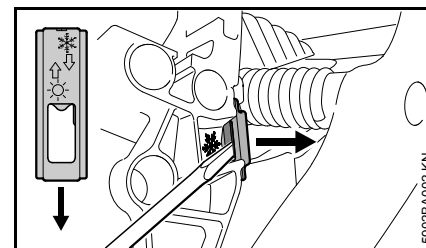

- С помощью комбинированного ключа или отвёртки вывести задвижку из позиции ☀ (летний режим работы)

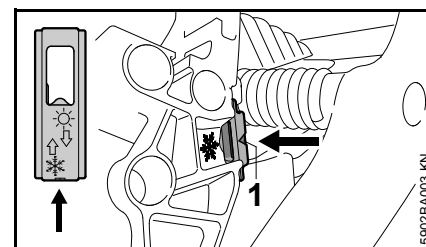

- Задвижку установить отверстием по направлению к бензопиле (зимний режим работы) – стрелка указывает на символ ❄ – задвижка должна зафиксироваться со щелчком

В позиции зимнего режима работы видна вершина стрелки (1).

- Установить крышку – см. "Крышка"

Теперь теплый воздух, находящийся вокруг цилиндра будет обдувать карбюратор – обледенения карбюратора не происходит.

При температуре выше +20 °C

- Обязательно вернуть задвижку в положение ☀ (летний режим работы)



УКАЗАНИЕ

Опасность возникновения перебоев в работе двигателя вследствие перерева!

При температуре ниже -10 °C

При работе в чрезвычайных зимних условиях (температуры ниже -10°C, метель либо снегопад) рекомендуется применение монтажного комплекта "Защитная крышка" (специальные принадлежности).

Защитная крышка (специальные принадлежности) предохраняет от попадания снега.

При использовании защитной крышки задвижка должна находиться в позиции эксплуатации в зимнем режиме.

При сбоях в работе двигателя, следует убедиться в необходимости использования защитной крышки.

Монтаж крышки

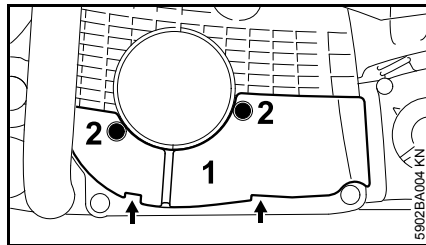

- Вставить защитную крышку (1) обеими фиксирующими пластинами (стрелки) и закрепить болтами (2)

При применении монтажного комплекта задвижка должна находиться в положении, соответствующем зимнему режиму работы.

Если возникают неполадки в работе двигателя, прежде всего, необходимо проверить наличие защитной крышки.

Электрический обогрев рукоятки



Включить обогрев рукоятки (в зависимости от модификации)

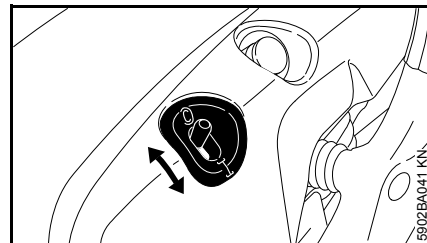



- Выключатель установить в положение I – для выключения вернуть на 0

Перегрев при продолжительной эксплуатации исключён. Система обогрева не требует технического обслуживания.

Пуск / остановка мотора

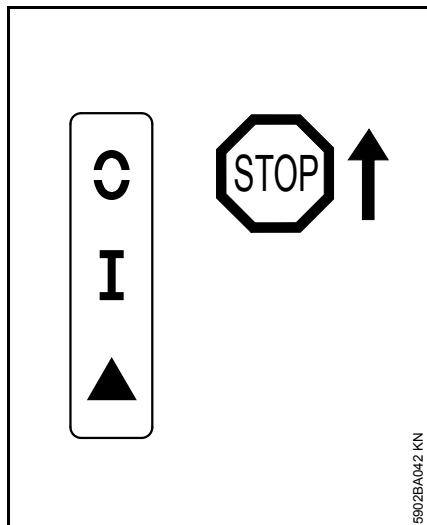
Положения комбинированного рычага



STOP либо  – для выключения зажигания комбинированный рычаг следует нажать в направлении **STOP** либо . После освобождения комбинированный рычаг отпружинивает в рабочее положение **I**.

ПРЕДУПРЕЖДЕНИЕ

После остановки двигателя зажигание включается автоматически. При приведении в действие пускового устройства двигатель может завестись в любое время.

Рабочее положение I – в этом положении прогретый двигатель запускается или работает

Пуск ▲ – в этом положении запускается холодный двигатель

Регулировка комбинированного рычага

Для установки комбинированного рычага из рабочего положения **I** в положение запуска **▲** следует одновременно нажать стопор рычага газа и рычаг газа и удерживать их – комбинированный рычаг установить в положение запуска **▲** и одновременно отпустить рычаг газа и стопор рычага газа.

За счет нажатия на стопор рычага газа и одновременно на рычаг газа комбинированный рычаг переводится из положения запуска **▲** в рабочее положение **I**.

Для выключения двигателя комбинированный рычаг сместить в положение **STOP** либо  – после отпущения комбинированный рычаг пружинит назад в рабочее положение **I**.

Как держать бензопилу

Существует два способа удержания бензопилы при запуске.

На земле

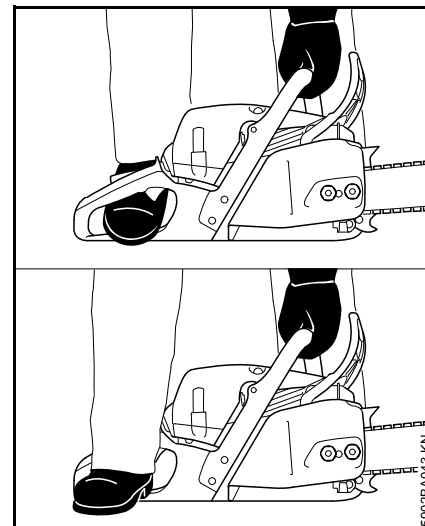

- Надежно установить бензопилу на земле. – Занять устойчивое положение. – Пильная цепь не должна соприкасаться с землей, а также с какими-либо предметами.
- Бензопилу крепко прижать левой рукой за трубчатую рукоятку к земле – большой палец под трубчатой рукояткой
- правой ступнёй встать в заднюю рукоятку или каблук правой ступни встать на заднюю защиту руки

Между колен или бёдер

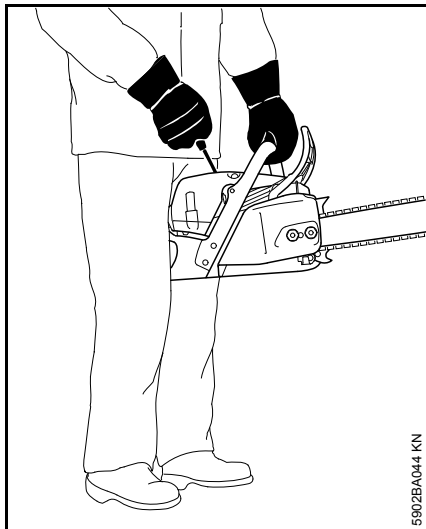

- Заднюю рукоятку зафиксировать между колен либо бёдер
- левой рукой надёжно удерживать трубчатую рукоятку – большой палец под трубчатой рукояткой

Пуск

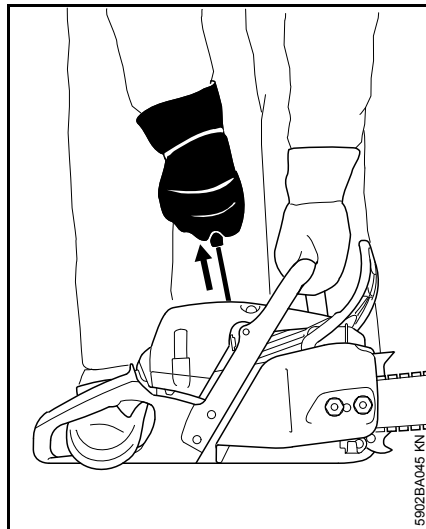

- Правой рукой медленно вытянуть пусковую рукоятку до упора – а затем резко протянуть ее – при этом, отжать вниз трубчатую рукоятку – трос не вытаскивать до конца – **опасность разрыва!** Не позволяйте рукоятке запуска быстро вернуться в исходное положение – отвести рукоятку вертикально, чтобы трос запуска правильно намотался

При эксплуатации нового двигателя, либо после длительного простоя или, когда бак был опустошен (двигатель выключился), у агрегатов без дополнительного ручного топливного насоса может понадобиться неоднократное протягивание пускового тросика – пока не будет подаваться достаточное количество топлива.

Запуск бензопилы

Декомпрессионный клапан

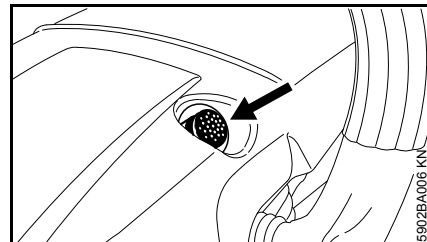

- Нажмите кнопку, откроется клапан декомпрессии.

При первом срабатывании зажигания клапан декомпрессии закрывается автоматически. Поэтому следует нажимать кнопку перед каждым последующим запуском.

! ПРЕДУПРЕЖДЕНИЕ

В рабочем диапазоне бензопилы не должны находиться посторонние лица.

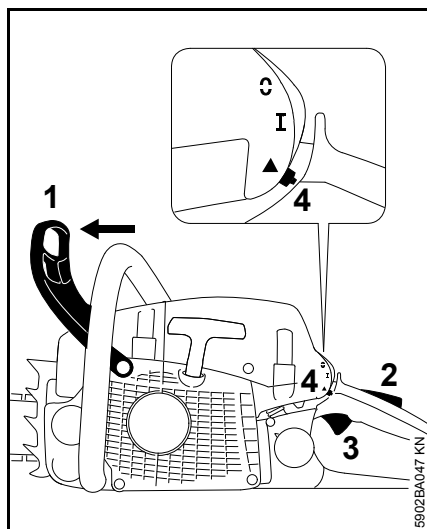

- Защиту руки (1) отжать вперёд – пильная цепь заблокирована

Комбинированный рычаг (4) в рабочем положении I.

- Если двигатель холодный: одновременно нажать и удерживать фиксатор рычага газа (2) и рычаг газа (3) – установить комбинированный рычаг (4) в положение запуска ▲
- Крепко держать мотопилу
- Ручку стартера быстро и с силой вытягивать до тех пор, пока не запустится двигатель
- Если двигатель все же не запускается: установить комбинированный рычаг в положение пуска ▲ и снова запустить мотопилу

Как только двигатель заработает

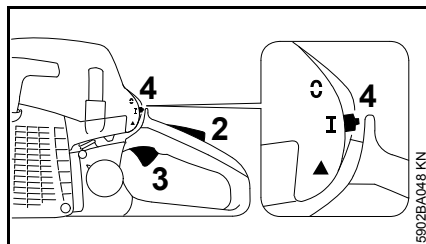

- Если двигатель был запущен в положении пуска ▲ : одновременно быстро нажать фиксатор рычага газа (2) и рычаг газа (3), комбинированный рычаг (4) переходит в рабочее положение I ● а двигатель переходит в режим холостого хода

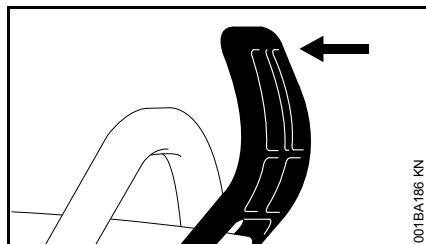

- Защиту руки переместить к трубчатой рукоятке

Тормоз цепи разблокирован – бензопила готова к работе.

УКАЗАНИЕ

Газ давать только при отпущенном тормозе цепи. Повышенная частота оборотов двигателя при заблокированном тормозе цепи

(пильная цепь неподвижна) быстро приведет к повреждению сцепления и тормоза цепи.

При чрезвычайно низкой температуре

- При необходимости, перейти на эксплуатацию в зимнем режиме, см. "Эксплуатация в зимнем режиме"

остановить двигатель

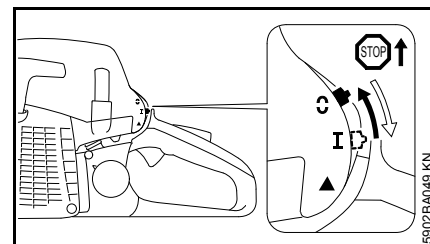

- Комбинированный рычаг переместить в положение **STOP** либо 0 – после отпущания комбинированный рычаг отскакивает назад в рабочее положение I

Если двигатель не запускается

- Проверить, правильно ли установлены все элементы системы управления
- Проверить, есть ли топливо в топливном баке, при необходимости, заправить топливо;

- Проверить плотность посадки контактного наконечника свечи зажигания.

- Повторить запуск мотора

либо:

Возможно в камере сгорания двигателя находится слишком богатая, негорючая топливно-воздушная смесь – двигатель захлебнулся.

- Снять свечу зажигания, – см. "Свеча зажигания".
- Просушить свечу зажигания
- Бензопилу поставить на землю
- Комбинированный рычаг до упора нажать в направлении **STOP** или. Ⓞ



ПРЕДУПРЕЖДЕНИЕ

Если комбинированный рычаг недолго удерживать в направлении **STOP** или Ⓞ, то может появиться искра зажигания.

- Несколько раз задействовать пусковое устройство
- Отпустить комбинированный рычаг – комбинированный рычаг возвращается в рабочее положение **I**
- Вставить свечу зажигания – см. раздел "Свеча зажигания"
- Удерживая бензопилу, запустить ее

Указания по эксплуатации

Во время первой эксплуатации

Совершенно новое фабричное устройство не эксплуатировать с высокой частотой вращения без нагрузки, чтобы во время приработки не возникали какие-либо дополнительные нагрузки. Во время приработки подвижные детали должны притереться друг к другу – в приводном механизме имеет место повышенное сопротивление трения. Мотор достигает максимальной мощности после 5 – 15 заправок топливом.

Во время работы



УКАЗАНИЕ

Газ давать только при отпущенном тормозе пильной цепи. Повышенная частота вращения мотора при заблокированном тормозе цепи (пильная цепь неподвижна) уже через короткое время ведет к повреждению приводного механизма и привода пильной цепи (сцепления, тормоза цепи).

Как можно чаще контролировать натяжение пильной цепи

Новая пильная цепь должна подтягиваться значительно чаще, чем цепь, находящаяся более длительное время в эксплуатации.

В холодном состоянии

Пильная цепь должна прилегать к нижней стороне шины, однако, еще должна существовать возможность протягивания цепи от руки по направляющей шине. Если необходимо, подтянуть пильную цепь – см. "Натяжение пильной цепи".

При рабочей температуре

Пильная цепь удлиняется и провисает. Ведущие звенья на нижней стороне шины не должны выходить из паза – иначе пильная цепь может сорваться с шины. Подтянуть пильную цепь – см. "Натяжение пильной цепи".



УКАЗАНИЕ

При охлаждении пильная цепь стягивается. Не ослабленная цепь пилы может привести к повреждению коленвала и подшипников.

После более продолжительной работы при полной нагрузке

Мотор оставьте работать некоторое время на холостом ходу, пока большая часть тепла не будет отведена потоком охлаждающего воздуха, благодаря чему снижается нагрузка на детали привода (система зажигания, карбюратор) вследствие застоя тепла.

После работы

- Ослабить пильную цепь, если она была натянута во время работы при рабочей температуре

УКАЗАНИЕ

По окончании работы обязательно снова ослабить пильную цепь! При охлаждении пильная цепь стягивается. Не ослабленная цепь пилы может привести к повреждению коленвала и подшипников.

При кратковременном перерыве в работе

Мотор оставить охладиться. Устройство с заполненным топливным баком хранить до следующего применения в сухом месте, вдали от источников воспламенения.

При длительном перерыве в работе

См. "Хранение устройства"

Регулирование количества масла

Регулируемый масляный насос – специальное оборудование.

Различные длины реза, древесные породы и методы работы потребляют различное количество смазочного масла.

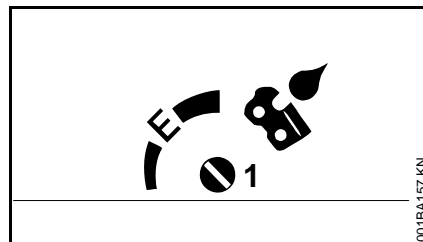

Подача смазочного масла может регулироваться в зависимости от потребности с помощью регулировочного винта (1).

Ematic-позиция (E), средняя подача смазочного масла –

- Регулировочный винт поверните на "E" (Ematic-позиция)

Увеличение подачи смазочного масла –

- регулировочный винт поверните по часовой стрелке

Уменьшение подачи смазочного масла –

- регулировочный винт поверните против часовой стрелки

УКАЗАНИЕ

Пильная цепь должна смазываться маслом для смазки цепей постоянно.

Технический уход за направляющей шиной

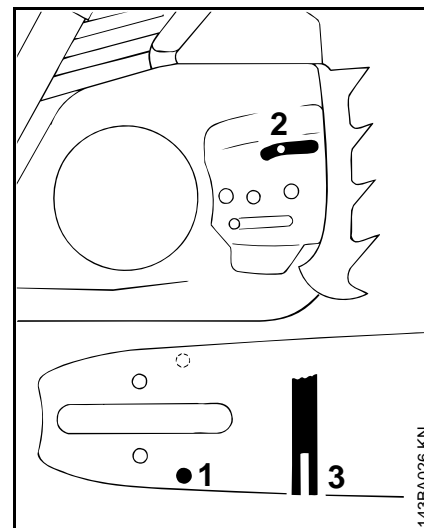

- Направляющую шину перевернуть – после каждой заточки и после каждой замены пильной цепи - во избежание одностороннего износа, особенно в месте поворота и на нижней стороне
- Равномерно почистить впускное отверстие для масла (1), выпускной канал для масла (2) и паз шины (3)
- Измерьте глубину паза – с помощью мерной линейки на опилочном шаблоне (специальные принадлежности) – в зоне наибольшего износа режущей поверхности

Серия цепи	Шаг цепи	Минимальная глубина паза
Picco	1/4" P	4,0 мм
Rapid	1/4"	4,0 мм
Picco	3/8" P	5,0 мм
Rapid	3/8"; 0.325"	6,0 мм
Rapid	0.404"	7,0 мм

Если глубина паза меньше минимального размера:

- заменить направляющую шину

В противном случае ведущие элементы истираются об основание паза – ножка зуба и соединительные звенья не обкатываются по траектории направляющей шины.

Крышка

Демонтировать крышку

- Для выключения двигателя комбинированный рычаг сместить в положение **STOP** либо \curvearrowright – после отпускания комбинированный рычаг пружинит назад в рабочее положение **I**.
- Переднюю защиту руки отжать вперед – пыльная цепь заблокирована

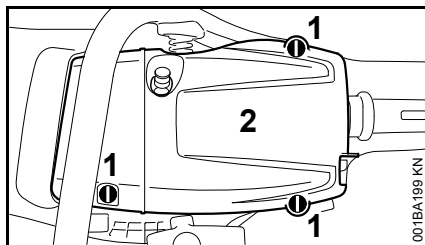

- Открыть запорные устройства (1) – с помощью комбинированного ключа повернуть против часовой стрелки на 1/4 оборота
- Снять крышку (2)

Смонтировать крышку

- Установить крышку
- Блокировать запорные устройства – запорные устройства повернуть на 1/4 оборота по часовой стрелке

Очистка воздушного фильтра

В случае заметного падения мощности двигателя

- Снять крышку – см. "Крышка"

Снять воздушный фильтр

- Очистить от крупных загрязнений поверхность вокруг фильтра



УКАЗАНИЕ

Не следует использовать инструменты для снятия и установки воздушного фильтра, так как они могут повредить фильтр.

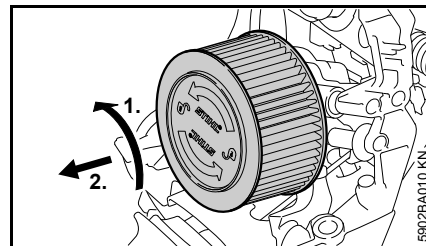

- Повернуть воздушный фильтр на 1/4 оборота против часовой стрелки и снять в направлении задней рукоятки
- Обязательно заменить поврежденный воздушный фильтр

Чистка воздушного фильтра

- Выбить воздушный фильтр
- Обрызгать наружную сторону воздушного фильтра специальным очистителем STIHL или теплым мыльным раствором
- Промыть воздушный фильтр с наружной стороны проточной водой



УКАЗАНИЕ

Высокая температура и масло могут повредить воздушный фильтр. Возможно негативное влияние на функциональность фильтра.

- Дать воздушному фильтру высохнуть, не используя дополнительное тепло
- Не смазывать маслом воздушный фильтр
- Просушить воздушный фильтр
- Монтаж воздушного фильтра

Монтаж воздушного фильтра

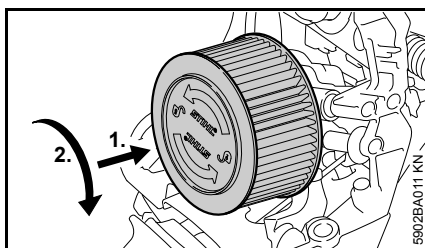

- Установить воздушный фильтр
- Нажимая на воздушный фильтр в направлении корпуса фильтра, одновременно повернуть его по часовой стрелке до фиксации –

надпись "STIHL" должна располагаться ровно в горизонтальном положении

- Установить крышку – см. "Крышка"

M-Tronic

Базовая информация

M-Tronic электронным путём регулирует кол-во подачи топлива и момент зажигания для всех режимов работы.

M-Tronic обеспечивает простой, быстрый запуск, всегда оптимальную мощность двигателя, очень хорошее ускорение и автоматическую адаптацию к изменившимся условиям.

Не требуется ручная корректировка на карбюраторе – карбюратор не имеет регулировочных болтов.

Автоматическая адаптация

Если условия эксплуатации сильно изменились, достижение оптимальной регулировки может быть ускорено следующим образом:

- Сделать пять равномерных поперечных надреза при полной нагрузке

Свеча зажигания

- При недостаточной мощности двигателя, при плохом запуске или перебоях на холостом ходу в первую очередь следует проверить свечу зажигания.
- Замените свечу зажигания после приблизительно 100 часов работы – при сильно обгоревших электродах уже раньше – применяйте только допущенные фирмой STIHL свечи зажигания с защитой от помех – см. "Технические данные".

Демонтаж свечи зажигания

- Демонтировать крышку – см. "Крышка"

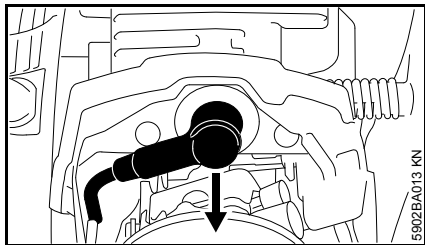

- Снять контактный наконечник свечи зажигания
- Окружающую фильтр поверхность очистить от крупных загрязнений

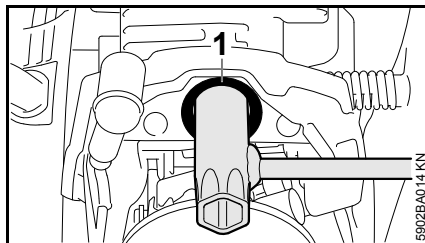

- Комбинированный ключ провести через насадку (1) и, при необходимости, повернуть таким образом, чтобы установить комбинированный ключ на шестиграннике свечи зажигания
- Насаживать комбинированный ключ до прилегания к цилиндру
- Выкрутить свечу зажигания

Проверить свечу зажигания

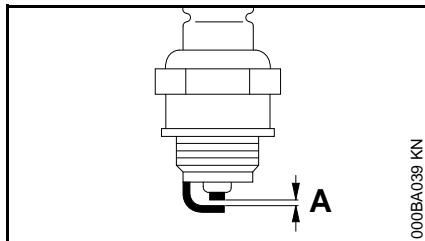

- Очистите загрязненную свечу зажигания
- Проверить расстояние между электродами (A) и, если необходимо, отрегулировать, значение расстояния – см. раздел "Технические характеристики"
- Устраните причины загрязнения свечи зажигания.

Возможные причины загрязнения:

- избыток моторного масла в топливе,
- загрязненный воздушный фильтр,
- неблагоприятные условия эксплуатации.

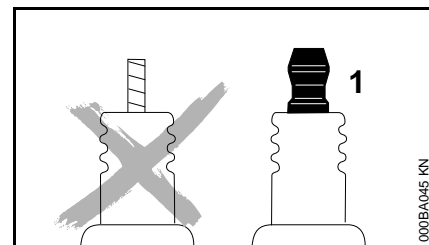

! ПРЕДУПРЕЖДЕНИЕ

При неплотно затянутой контактной гайке (1) или при ее отсутствии могут возникать искры. При проведении работ в легковоспламеняемой или взрывоопасной среде может возникнуть угроза пожара или взрыва. Люди могут получить тяжелые травмы или понести материальный ущерб.

- использовать свечи зажигания с помехоподавляющим резистором с закрепленной контактной гайкой

Монтаж свечи зажигания

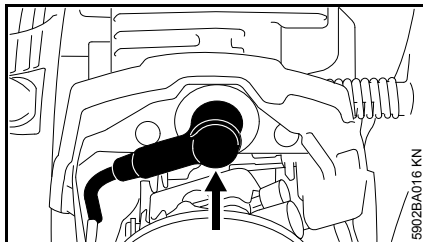

- Свечу зажигания провести через насадку и установить вручную
- Ввинтить свечу зажигания и прочно прижать штекер свечи
- Демонтировать крышку – см. "Крышка"

Хранение устройства

При перерывах в работе более 3 месяцев

- Топливный бак опорожните на хорошо проветриваемом месте и очистите.
- Топливо удаляйте согласно предписаниям и без ущерба окружающей среде.
- Опорожните полностью карбюратор, в противном случае может произойти склеивание мембран в карбюраторе.
- Снимите пильную цепь и направляющую шину, очистите и нанесите распылением защитное масло.
- Очистите тщательно устройство, особенно ребра цилиндра и воздушный фильтр.
- При применении биологического масла (например, марки STIHL BioPlus) масляный бак заполняйте полностью.
- Устройство храните на сухом и безопасном месте. Защитите от неправомерного пользования (например, детьми).

Контроль и замена цепной звездочки

- Снять крышку звездочки цепи, пильную цепь и направляющую шину
- Отпустить тормоз пильной цепи – защитный щиток потянуть к трубчатой рукоятке

Заменить звездочку цепи

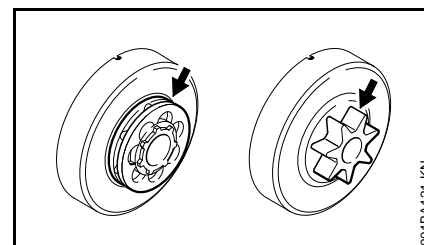

- после износа двух пильных цепей либо раньше
- Если следы приработки (стрелки) превышают глубину 0,5 мм – в противном случае снижается срок службы пильной цепи – при проверке пользуйтесь контрольным калибром (специальные принадлежности)

Звездочка цепи изнашивается значительно меньше, если работать попеременно с двумя пильными цепями.

С целью обеспечения оптимального функционирования тормоза пильной цепи компания STIHL рекомендует применение оригинальных звездочек цепи STIHL.

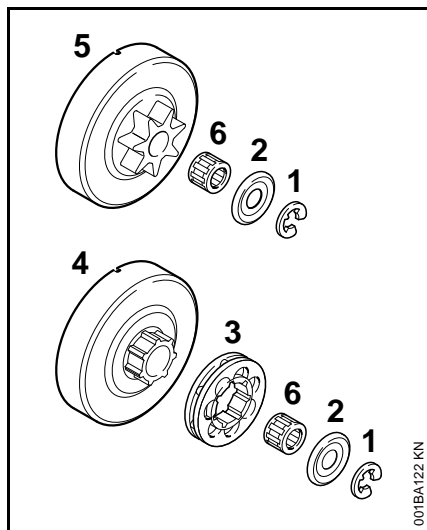

- Стопорную шайбу (1) отжать с помощью отвертки
- Снять шайбу (2)
- Снять кольцевую звездочку цепи (3)
- Обследовать профиль поводка на барабане сцепления (4) – при наличии следов сильного износа замените также барабан сцепления
- Снять с коленвала барабан сцепления или профильную звездочку цепи (5) вместе с сепаратором игольчатого роликоподшипника (6) – у тормозной системы цепи QuickStop Super нажмите перед этим фиксатор рычага управления подачей топлива.

Монтаж профильной / кольцевой звездочки цепи

- Торец коленвала и сепаратор игольчатого роликоподшипника очистить и смазать смазкой марки STIHL (специальные принадлежности)
- Сепаратор игольчатого роликоподшипника одеть на цапфу коленвала
- Барабан сцепления и профильную звездочку цепи после одевания повернуть на приблизительно 1 оборот, чтобы зафиксировался поводковый патрон для привода маслонасоса – у системы торможения цепи QuickStop Super вначале нажать фиксатор рычага управления подачей топлива.
- Насадить кольцевую звездочку цепи – полости обращены наружу
- Снова одеть на коленвал шайбу и предохранительную шайбу

Техобслуживание и заточка пильной цепи

Лёгкое пиление правильно заточенной пильной цепью

Безупречно заточенная пильная цепь врезается в древесину уже при незначительном надавливании.

Не работайте тупой или поврежденной пильной цепью – это требует большого физического напряжения, имеет следствием высокую переменную нагрузку, неудовлетворительный результат резки и сильный износ.

- Очистить пильную цепь
- Пильную цепь проверить на наличие трещин и повреждения заклёпок
- Поврежденные либо изношенные детали цепи заменить и новые детали и подогнать к остальным деталям по форме и степени износа – соответствующая дополнительная обработка

Элементы пильной цепи из твёрдого сплава (Duro) особенно износостойкие. Для оптимального результата заточки компания STIHL рекомендует обращаться к специализированному дилеру STIHL.

! ПРЕДУПРЕЖДЕНИЕ

Обязательно соблюдать нижеприведенные углы и размеры. Неправильная заточка цепи пилы – особенно слишком низкие

ограничители глубины – может привести к повышенной склонности к обратной отдаче – **опасность травмы!**

Шаг цепи

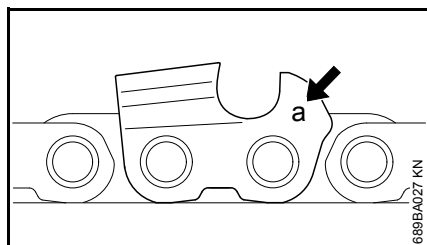

Обозначение (а) шага цепи выгравировано в области ограничителя глубины реза каждого режущего зуба.

Обозначение (а)	Шаг цепи	
	Дюйм	мм
7	1/4 P	6,35
1 либо 1/4	1/4	6,35
6, P либо PM	3/8 P	9,32
2 либо 325	0.325	8,25
3 либо 3/8	3/8	9,32
4 либо 404	0.404	10,26

Диаметр напильника выбирается в соответствии с шагом цепи – см. таблицу "Инструменты для заточки".

При дополнительной заточке пилы должны обязательно выдерживаться углы на режущем зубце.

Угол заточки и передний угол

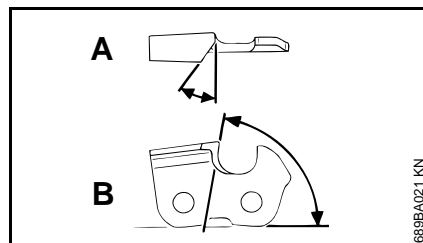

A Угол заточки

Пильные цепи STIHL затачиваются с углом заточки 30°. Исключениями являются пильные цепи для продольной распиловки с углом заточки 10°. Пильные цепи для продольной распиловки в обозначении имеют X.

B Передний угол

При использовании предписанной державки напильника и диаметра напильника правильный передний угол получается автоматически.

Формы зубцов	Угол (°)	
	A	B
Micro = полудолотообразный зуб, например, 63 PM3, 26 RM3, 36 RM	30	75
Super = полностью долотообразный зуб, например, 63 PS3, 26 RS, 36 RS3	30	60
Пильная цепь для продольной распиловки, например, 63 PMX, 36 RMX	10	75

Углы у всех зубцов пильной цепи должны быть одинаковыми. При неодинаковых углах: грубый, неравномерный ход цепи, сильный износ – вплоть до разрыва пильной цепи.

Державка напильника

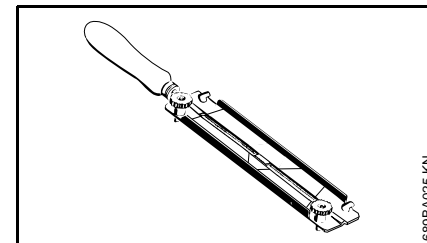

● Применять державки напильников

Пильную цепь затачивать вручную только с применением державки напильника (специальный инструмент, см. таблицу "Инструменты для заточки"). На державках напильников нанесены маркировки для угла заточки.

Применять только специальные напильники для заточки пильных цепей! Другие напильники по своей форме и виду непригодны для заточки пильных цепей.

При контроле углов

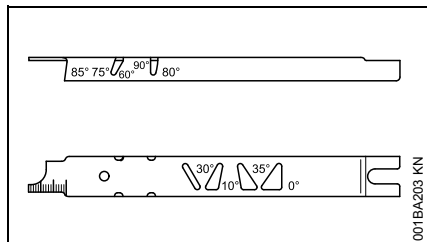

Пользоваться опилочным шаблоном STIHL (специальные принадлежности, см. таблицу "Инструменты для заточки") – универсальный инструмент для контроля угла заточки и переднего угла, высоты ограничителя глубины, длины зуба, глубины паза и для очистки пазов и впускных масляных отверстий.

Правильная заточка

- Выбрать инструмент для заточки в соответствии с шагом пильной цепи
- При необходимости, зафиксировать направляющую шину
- Блокируйте цепь пилы – рукооградитель сместите вперед
- Для дальнейшего вытягивания цепи пилы рукооградитель потяните к трубчатой ручке: тормоз цепи отпущен. У

тормозной системы пильной цепи QuickStop Super дополнительно нажать стопор рычага газа

- Затачивать часто, но снимать мало материала - для простой дополнительной заточки обычно достаточно два или три опилочных движения

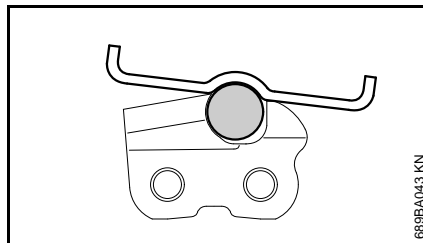
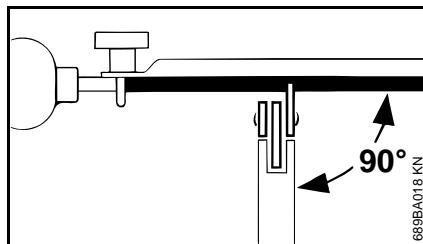

- Напильник направлять: **горизонтально** (под прямым углом к боковой поверхности направляющей шины), соответственно заданным углам – согласно маркировкам на державке напильника – державку напильника наложить на спинку зубца и на ограничитель глубины
- Заточку производить только изнутри наружу
- Напильник опиливает только при движении вперед – при отводе назад напильник приподнимать

- Не опиливайте соединительные и ведущие звенья
- Напильник регулярно немного поворачивать, во избежание одностороннего износа.
- Опилки от заточки удалять куском твердого дерева
- Проверить углы опилочным шаблоном

Все режущие зубцы пильной цепи должны иметь одинаковую длину.

При неодинаковой длине зубцов различной оказывается также высота зубцов, что вызывает грубый ход пильной цепи и ведет к обрыву цепи.

- Все режущие зубья опиливать на глубину наиболее короткого режущего зуба – лучше всего в мастерской с помощью электрического заточного станка

Расстояние ограничителя глубины

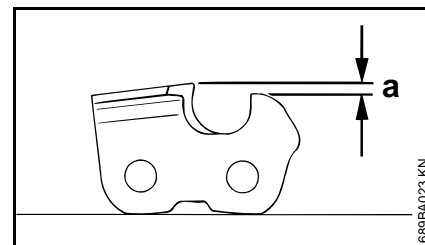

Ограничитель глубины определяет глубину врезания в древесину, т.е. толщину стружки.

- a** Заданное расстояние между ограничителем глубины и режущим краем

При распиловке мягкой древесины вне сезона заморозков расстояние ограничителя глубины можно увеличить до 0,2 мм (0.008").

Шаг цепи		Ограничитель глубины	
		Расстояние (а)	
Дюйм	(мм)	мм	(дюйм)
1/4 P	(6,35)	0,45	(0.018)
1/4	(6,35)	0,65	(0.026)
3/8 P	(9,32)	0,65	(0.026)
0.325	(8,25)	0,65	(0.026)
3/8	(9,32)	0,65	(0.026)
0.404	(10,26)	0,80	(0.031)

Подпилка ограничителя глубины

При заточке режущего зубца расстояние ограничителя глубины уменьшается.

- Расстояние ограничителя глубины контролировать после каждой заточки

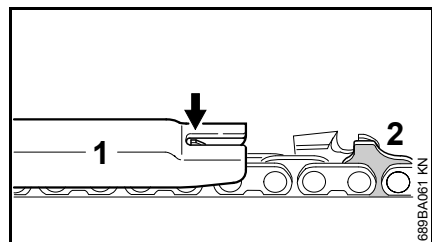

- На пильную цепь наложить опилочный шаблон (1), соответствующий шагу пильной цепи и прижать на режущем зубе подлежащем проверке – если ограничитель глубины выступает

над шаблоном, то ограничитель должен быть дополнительно обработан

Пильные цепи с бугорчатым ведущим звеном (2) – верхняя деталь бугорчатого ведущего звена (2) (с сервисной маркировкой) обрабатывается одновременно с ограничителем глубины режущего зуба.

! ПРЕДУПРЕЖДЕНИЕ

Остальная зона бугорчатого ведущего звена не должна обрабатываться, иначе может повыситься склонность мотопилы к обратной отдаче.

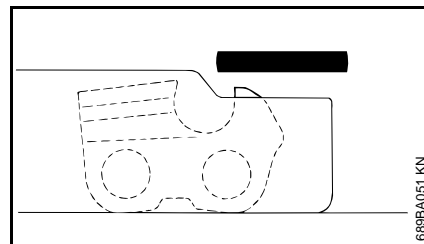

- Ограничитель глубины обрабатывать вместе с опилочным шаблоном

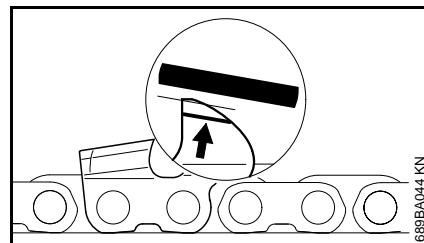

- В заключение дополнительно опилить ограничитель глубины резки под наклоном, параллельно

нанесенной сервисной маркировке (см. стрелку) – при этом, следить за тем, чтобы не сместить назад наивысшую точку ограничителя глубины

! ПРЕДУПРЕЖДЕНИЕ

Слишком низкий ограничитель глубины резки повышает склонность бензопилы к обратной отдаче.

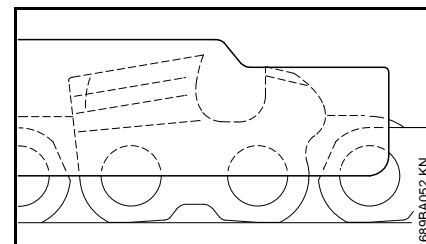

- Наложите на пильную цепь опилочный шаблон – наивысшая точка ограничителя глубины должна находиться на одном уровне с опилочным шаблоном
- После заточки очистите тщательно пильную цепь, удалите прилипшие опилки от заточки или абразивную пыль – интенсивно смазать пильную цепь.
- При длительных перерывах в работе пильную цепь очистить и хранить смазанной маслом

Инструменты для заточки (специальные принадлежности)

Шаг цепи		Круглый напильник Ø		Круглый напильник	Державка напильника	Опиловочный шаблон	Плоский напильник	Набор для заточки ¹⁾
Дюйм	(мм)	мм	(дюйм)	Артикул	Артикул	Артикул	Артикул	Артикул
1/4P	(6,35)	3,2	(1/8)	5605 771 3206	5605 750 4300	0000 893 4005	0814 252 3356	5605 007 1000
1/4	(6,35)	4,0	(5/32)	5605 772 4006	5605 750 4327	1110 893 4000	0814 252 3356	5605 007 1027
3/8 P	(9,32)	4,0	(5/32)	5605 772 4006	5605 750 4327	1110 893 4000	0814 252 3356	5605 007 1027
0.325	(8,25)	4,8	(3/16)	5605 772 4806	5605 750 4328	1110 893 4000	0814 252 3356	5605 007 1028
3/8	(9,32)	5,2	(13/64)	5605 772 5206	5605 750 4329	1110 893 4000	0814 252 3356	5605 007 1029
0.404	(10,26)	5,5	(7/32)	5605 772 5506	5605 750 4330	1106 893 4000	0814 252 3356	5605 007 1030

1) Состоят из державки с круглым напильником, плоским напильником и опиловочного шаблона

Указания по техобслуживанию и техническому уходу

Нижеследующие данные относятся к нормальным условиям эксплуатации. В сложных условиях (сильное пылеобразование, смолистая древесина, древесина тропических пород и т.д.) и продолжительной ежедневной эксплуатации указанные интервалы следует соответственно сократить. При нерегулярной эксплуатации интервалы могут быть соответственно удлинены.		перед началом работы	по окончании работы или ежедневно	после каждой заправки бака	еженедельно	ежемесячно	раз в год	при неполадке	при повреждении	при необходимости
агрегат в целом	визуальный контроль (состояние, герметичность)	X		X						
	Почистить		X							
Рычаг газа, стопор рычага газа, рычаг привода воздушной заслонки, рычаг воздушной заслонки, переключатель останова, комбинированный рычаг (в зависимости от компоновки)	проверка работоспособности	X		X						
Тормоз пильной цепи	проверка работоспособности	X		X						
	Проверку поручить специализированному дилеру ¹⁾									X
Ручной топливный насос (если имеется)	Проверить	X								
	Ремонт специализированным дилером ¹⁾								X	
Всасывающая головка/фильтр в топливном баке	Проверить					X				
	Очистка, замена фильтрующего элемента					X		X		
	Заменить						X		X	X
Топливный бак	Почистить					X				
Бак для смазочного масла	Почистить					X				
Смазка пильной цепи	Проверить	X								
Пильная цепь	Проверить, обратить внимание и на состояние заточки	X		X						
	Контроль натяжения пильной цепи	X		X						
	Заточка									X

Нижеследующие данные относятся к нормальным условиям эксплуатации. В сложных условиях (сильное пылеобразование, смолистая древесина, древесина тропических пород и т.д.) и продолжительной ежедневной эксплуатации указанные интервалы следует соответственно сократить. При нерегулярной эксплуатации интервалы могут быть соответственно удлинены.		перед началом работы	по окончании работы или ежедневно	после каждой заправки бака	еженедельно	ежемесячно	раз в год	при неполадке	при повреждении	при необходимости
Направляющая шина	Проверка (износ, повреждение)	X								
	Очистка и поворот на другую сторону									X
	Очистить от заусенцев				X					
	Заменить								X	X
Цепная звездочка	Проверить			X						
Воздушный фильтр	Почистить						X			X
	Заменить								X	
Антивибрационные элементы	Проверить	X					X			
	Замена специализированным дилером ¹⁾								X	
Подача воздуха на корпусе вентилятора	Почистить		X		X					X
Рёбра цилиндра	Почистить		X			X				X
Карбюратор	Проверка холостого хода, пильная цепь не должна перемещаться	X		X						
	если пильная цепь в режиме холостого хода не стоит на месте, бензопилу нужно отдать в ремонт специализированному дилеру ¹⁾									X
Свеча зажигания	Регулировка зазора между электродами						X			
	производить замену каждые 100 часов работы									X
доступные болты и гайки	подтянуть ²⁾									X

Нижеследующие данные относятся к нормальным условиям эксплуатации. В сложных условиях (сильное пылеобразование, смолистая древесина, древесина тропических пород и т.д.) и продолжительной ежедневной эксплуатации указанные интервалы следует соответственно сократить. При нерегулярной эксплуатации интервалы могут быть соответственно удлинены.		перед началом работы	по окончании работы или ежедневно	после каждой заправки бака	еженедельно	ежемесячно	раз в год	при неполадке	при повреждении	при необходимости
Цепеуловитель	Проверить	X								
	Заменить								X	
выпускной канал	очистка от нагара через 139 часов работы, после этого каждые 150 часов эксплуатации									X
Наклейка с предупреждением по технике безопасности	Заменить								X	

1) Компания STIHL рекомендует специализированного дилера STIHL

2) Болты основания цилиндра при первом вводе бензопилы в эксплуатацию (мощность, начиная с 3,4 кВт) следует затянуть до отказа по истечении 10 – 20 часов работы

Минимизация износа, а также избежание повреждений

Соблюдение заданных величин, указанных в данной инструкции по эксплуатации, поможет избежать преждевременный износ и повреждение устройства.

Эксплуатация, техническое обслуживание и хранение устройства должны осуществляться так тщательно, как это описано в данной инструкции по эксплуатации.

За все повреждения, которые были вызваны несоблюдением указаний относительно техники безопасности, работы и технического обслуживания, ответственность несёт сам пользователь. Это особенно актуально для таких случаев:

- Внесение изменений в продукте, которые не разрешены фирмой STIHL,
- Применение инструментов либо принадлежностей, которые не допускаются к использованию с данным устройством, не подходят либо имеют низкое качество,
- Пользование устройством не по назначению,
- Устройство было использовано для спортивных мероприятий и соревнований,
- Повреждение вследствие эксплуатации устройства с дефектными комплектующими.

Работы по техническому обслуживанию

Все работы, перечисленные в разделе "Указания по техническому обслуживанию и уходу" должны проводиться регулярно. В случае если данные работы по техническому обслуживанию не могут быть выполнены самим пользователем, необходимо обратиться к специализированному дилеру.

Компания STIHL рекомендует поручить проведение работ по техобслуживанию и ремонту только специализированному дилеру STIHL. Специализированные дилеры STIHL посещают регулярно курсы по повышению квалификации и в их распоряжении предоставляется техническая информация.

Если данные работы не проводятся либо выполняются не надлежащим образом, то могут возникнуть повреждения, за которые отвечает сам пользователь. К ним относятся, среди прочего:

- Повреждение приводного механизма вследствие несвоевременного или недостаточного обслуживания (например, воздушный и топливный фильтры),

неправильная настройка карбюратора или недостаточная очистка системы охлаждающего воздуха (всасывающие шлицы, ребра цилиндра),

- Коррозия и другие повреждения как следствие неправильного хранения
- Повреждения устройства вследствие применения запасных частей низкого качества

Быстроизнашивающиеся детали

Некоторые детали мотоустройства, даже при применении их по назначению, подвержены нормальному износу и должны своевременно заменяться, в зависимости от вида и продолжительности их использования. К этому относятся, среди прочего:

- пильная цепь, направляющая шина
- приводные детали (центробежная муфта, соединительный барабан, цепная звездочка)
- фильтры (воздушный, масляный, топливный)
- пусковое устройство
- свеча зажигания
- демпфирующие элементы антивибрационной системы

Важные комплектующие

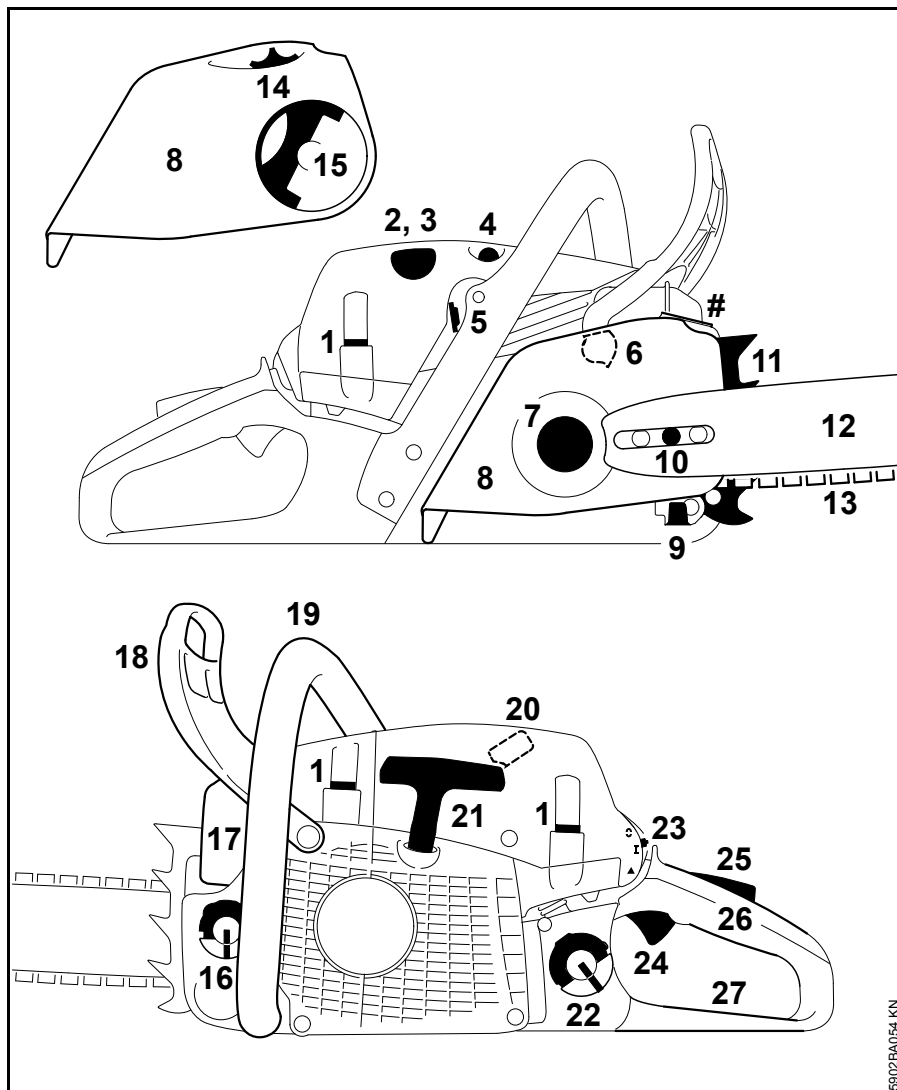

- 1 Замок крышки
- 2 Переключатель обогрева рукоятки¹⁾
- 3 Клапан декомпрессии¹⁾
- 4 Ручной топливный насос¹⁾
- 5 Задвижка (летний и зимний режимы работы)
- 6 Тормоз пильной цепи
- 7 Цепная звездочка
- 8 Крышка цепной звёздочки
- 9 Цепеуловитель
- 10 Боковое устройство натяжения цепи¹⁾
- 11 Зубчатый упор
- 12 Направляющая шина
- 13 Пильная цепь Oilomatic
- 14 Натяжная звёздочка¹⁾
(устройство быстрого натяжения цепи)
- 15 Ручка барашковой гайки¹⁾
(устройство быстрого натяжения цепи)
- 16 Крышка масляного бака
- 17 Глушитель
- 18 Передняя защита руки
- 19 Передняя рукоятка (трубчатая рукоятка)
- 20 Контактный наконечник свечи зажигания
- 21 Пусковая рукоятка
- 22 Крышка топливного бака
- 23 Комбинированный рычаг
- 24 Рычаг газа
- 25 Стопор рычага газа
- 26 Задняя рукоятка,
- 27 Задняя защита руки,

Технические данные

Двигатель

Одноцилиндровый двухтактный двигатель STIHL

Рабочий объём:	50,2 см ³
Внутренний диаметр цилиндра:	44,7 мм
Ход поршня:	32 мм
Мощность согласно ISO 7293:	3,0 кВт (4,1 л.с.) при 10000 об/мин

Число оборотов на холостом ходу:¹⁾ 2800 об/мин

¹⁾ согласно ISO 11681 +/- 50 об/мин

Система зажигания

Магнето с электронным управлением

Свеча зажигания (с защитой от помех): Bosch WSR 6 F, NGK BPMR 7 A

Зазор между электродами: 0,5 мм

Топливная система

Работающий независимо от положения мембранный карбюратор со встроенным топливным насосом

Объём топливного бака: 500 см³ (0,5 л)

Смазка пильной цепи

Зависящий от числа оборотов автоматический масляный насос, с поворотным поршнем – в дополнении ручное регулирование расхода масла

Объём масляного бака: 270 см³ (0,27 л)

Вес

Пустой топливный бак, без режущей гарнитуры

MS 261 C-M: 4,9 кг

MS 261 C-M с устройством быстрого наложения цепи: 5,1 кг

MS 261 C-M с обогревом рукоятки и карбюратора: 5,0 кг

Режущая гарнитура

Фактическая длина реза может быть меньше, чем указанная длина реза.

Направляющие шины Rollomatic

Длина реза (шаг .325"): 32, 37, 40, 45 см

Ширина паза: 1,6 мм

Ведомая звёздочка: 11 зубчатые

Пильные цепи 0.325"

Rapid Micro (26 RM) серия 3629

Rapid Micro 3 (26 RM3) серия 3634

Rapid Super (26 RS) серия 3639

Шаг: 0.325" (8,25 мм)

Толщина ведущего звена: 1,6 мм

¹⁾ В зависимости от оснащения

Цепная звездочка

7 зубцов для 0.325"

Макс. скорость цепи
согласно ISO 11681: 25,6 м/с

Как правило, средняя скорость цепи в эксплуатации приibl. на 20% ниже, чем максимальная скорость цепи согласно ISO 11681. Для подбора средств индивидуальной защиты обращайтесь к дилеру STIHL.

Величина звука и вибрации

Дальнейшие данные, необходимые для соблюдения требований директивы для работодателей относительно уровня вибраций 2002/44EG, см. www.stihl.com/vib

Уровень звукового давления $L_{\text{ред}}$ согласно ISO 22868

104 дБ (A)

Уровень звукового давления L_w согласно ISO 22868

116 дБ (A)

Величина вибрации $a_{\text{Hv,eq}}$ согласно ISO 22867Рукоятка левая: 3,5 м/с²Рукоятка правая: 3,5 м/с²

Для уровня звукового давления и уровня звуковой мощности величина K- составляет согласно RL 2006/42/EG = 2,5 дБ(A); для уровня вибраций величина K- составляет согласно RL 2006/42/EG = 2,0 м/с².

REACH

REACH обозначает постановление ЕС для регистрации, оценки и допуска химикатов.

Информация для выполнения постановления REACH (EC) № 1907/2006 см. www.stihl.com/reach

Установленный срок службы

Полный установленный срок службы составляет до 30 лет.

Установленный срок службы предполагает соответствующие и своевременные обслуживание и уход согласно руководству по эксплуатации.

Заказ запасных частей

При заказе запасных частей укажите торговое обозначение мотопилы, заводской номер, а также номера направляющей шины и цепной звездочки, приведенные в нижеследующей таблице. Этим Вы облегчите себе покупку новой режущей гарнитуры.

Направляющая шина, пильная цепь и цепная звездочка являются быстроизнашивающимися деталями. При покупке деталей достаточно указать торговое обозначение мотопилы, номер и название детали.

Торговое обозначение

--	--	--	--	--	--	--	--	--	--	--	--	--	--	--	--

Заводской номер

--	--	--	--	--	--	--	--	--	--	--	--	--	--	--	--

Номер направляющей шины

--	--	--	--	--	--	--	--	--	--	--	--	--	--	--	--

Номер пильной цепи

--	--	--	--	--	--	--	--	--	--	--	--	--	--	--	--

Указания по ремонту

Пользователи данного устройства могут осуществлять только те работы по техническому обслуживанию и уходу, которые описаны в данной инструкции по эксплуатации. Остальные виды ремонтных работ могут осуществлять только специализированные дилеры.

Фирма STIHL рекомендует поручить проведение работ по техобслуживанию и ремонту только специализированному дилеру фирмы STIHL. Специализированные дилеры фирмы STIHL посещают регулярно курсы по повышению квалификации и в их распоряжении предоставляется техническая информация.

При ремонте монтировать только те комплектующие, которые допущены компанией STIHL для данного моторизированного устройства либо технически равноценные комплектующие. Применяйте только высококачественные запасные части. Иначе существует опасность возникновения несчастных случаев или повреждения устройства.

Фирма STIHL рекомендует использовать оригинальные запасные части фирмы STIHL.

Оригинальные запасные части фирмы STIHL можно узнать по номеру комплектующей STIHL, по надписи **STIHL** и при необходимости по обозначению комплектующей STIHL  (на маленьких комплектующих может быть только одно обозначение).

Устранение отходов

При утилизации следует соблюдать специфические для страны нормы по утилизации отходов.

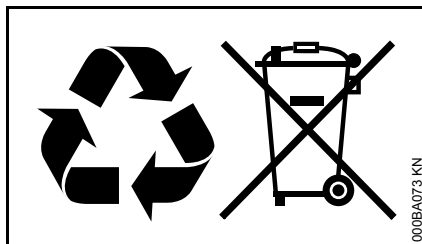

Продукты компании STIHL не являются бытовыми отходами. Продукт STIHL, аккумулятор, принадлежность и упаковка подлежат не загрязняющей окружающую среду повторной переработке.

Актуальную информацию относительно утилизации можно получить у специализированного дилера STIHL.

Сертификат соответствия ЕС

ANDREAS STIHL AG & Co. KG
Badstr. 115
D-71336 Waiblingen

Германия

заявляет под собственную ответственность, что

Конструкция:	Бензопила
Фабричная марка:	STIHL
Серия:	MS 261 C-M MS 261 C-MVW MS 261 C-BM MS 261 C-MQ
Серийная идентификация:	1141
Рабочий объем:	50,2 см ³

соответствует положениям директив 2006/42/EG, 2014/30/EU и 2000/14/EG, а также была разработана и изготовлена в соответствии со следующими нормами, действующими на момент изготовления:

EN ISO 11681-1, EN 55012,
EN 61000-6-1

Установление измеренного и гарантированного уровня звуковой мощности производилось согласно директиве 2000/14/EG, приложение V, с использованием стандарта ISO 22868.

Измеренный уровень звуковой мощности

116 дБ(A)

Гарантированный уровень звуковой мощности

118 дБ(А)

Испытание образца проведено в соответствии с стандартами ЕС

DPLF

Немецкий Институт Испытаний и Сертификации в сельском и лесном хозяйстве (NB 0363)

Spremberger Straße 1

D-64823 Groß-Umstadt

Сертификационный №

K-EG-2009/5306

Хранение технической документации:

ANDREAS STIHL AG & Co. KG

Допуск продукта к эксплуатации

Год выпуска и серийный номер указаны на устройстве.

Waiblingen, 28.10.2016

ANDREAS STIHL AG & Co. KG

Ваш



Томас Эльзнер

Руководитель отдела Продукт-Менеджмент



Информация о сертификатах соответствия техническим регламентам Таможенного Союза и иных документах, подтверждающих соответствие продукции требованиям Таможенного Союза, доступна в интернете на сайте производителя www.stihl.ru/eac, а также может быть запрошена по номерам телефонов бесплатной горячей линии в вашей стране, смотрите в разделе "Адреса".

Адреса**В Российской Федерации:**

ООО «Андреас Штиль Маркетинг»
ул. Тамбовская 12/В, оф. 52
БЦ «Информ Футуре»
192007 Санкт-Петербург, Россия
Горячая линия: +7 800 4444 180

В Белоруссии:

Представительство
ANDREAS STIHL AG & Co. KG
ул. К. Цеткин, 51-11а
220004 Минск, Белоруссия
Горячая линия: +375 17 200 23 76

В Казахстане:

Представительство
ANDREAS STIHL AG & Co. KG
ул. Шагабутдинова, 125А, оф. 2
050026 Алматы, Казахстан
Горячая линия: +7 727 225 55 17

0458-153-1821-A

russisch



www.stihl.com



0458-153-1821-A