

# STIHL®

## STIHL HSA 66, 86

Uputa za uporabu  
Návod k použití  
Návod na obsluhu  
Инструкция по эксплуатации

Lietošanas instrukcija  
Інструкція з експлуатації  
Kasutusjuhend  
Eksploatavimo instrukcija  
Ръководство за употреба  
Instrucțiuni de utilizare  
Navodilo za uporabo



- Ⓜ Uputa za uporabu  
1 - 28
- Ⓒ Návod k použití  
29 - 57
- Ⓚ Návod na obsluhu  
58 - 84
- Ⓡ Инструкция по  
эксплуатации  
85 - 115
- Ⓛ Lietošanas instrukcija  
116 - 142
- Ⓤ Інструкція з експлуатації  
143 - 171
- Ⓢ Kasutusjuhend  
172 - 198
- Ⓛ Eksploatavimo instrukcija  
199 - 225
- Ⓟ Ръководство за  
употреба  
226 - 256
- Ⓡ Instrucțiuni de utilizare  
257 - 284
- Ⓛ Navodilo za uporabo  
285 - 311

## Popis sadržaja

Uz ovu uputu za uporabu	2
Upute o sigurnosti u radu i tehnika rada	2
Opis rada/funkcije	8
Uporaba/primjena	8
Električno priključiti uređaj za punjenje	9
Napuniti akumulator	10
Svjetleće diode (LED) na akumulatoru	11
Svjetleće diode (LED) na uređaju za punjenje	12
Uklapanje/uključivanje uređaja	13
Isklapanje/isključivanje uređaja	14
Pohranjivanje/skladištenje uređaja	15
Oštrenje noževa za rezanje	15
Upute za održavanje- i njegu	16
Minimiranje istrošenja i izbjegavanje kvarova/šteta	17
Važni ugradbeni dijelovi	18
Tehnički podaci	19
Poseban pribor	21
Odklanjanje kvarova/smetnji u radu/pogonu	22
Upute za vršenje popravaka	24
Zbrinjavanje	24
Primjedbe uz štitnik sluha (zaštitu sluha)	24
EG- Izjava proizvođača o sukladnosti	25
Adrese	25
Opće upute o sigurnosti u radu za električne alate	26

Cijenjeni i dragi kupci,

mного Vam hvala, što ste se odlučili za kvalitetan proizvod tvrtke STIHL.

Ovaj proizvod proizveden je u modernom postupku izrade i sa sveobuhvatnim sigurnosnim mjerama, vezanim uz kakvoću. Mi se trudimo učiniti sve, kako bi Vi bili zadovoljni s ovim uređajem i kako bi s njime radili bez problema.

Ukoliko vezano uz Vaš uređaj imate pitanja, molimo Vas da se obratite na Vašeg trgovca ili direktno na našu organizaciju prodaje.

Vaš



Dr. Nikolas Stihl

# STIHL®

HSA 66, HSA 86

Ova uputa za uporabu je zaštićena po zakonu o autorskom pravu. Sva prava ostaju pridržana, osobito pravo umnožavanja, prijevod i preradba s elektroničkim sistemima.

## Uz ovu uputu za uporabu

### Slikovni simboli

Svi slikovni simboli, koji su smješteni na uređaju, pojašnjeni su u ovom napatku za korišćenje.

### Označavanje odlomaka teksta



#### UPOZORENJE

Upozorenje na opasnost od nesreće- i na opasnost od zadobivanja ozljeda za osobe, kao i na opasnost od teških kvarova/šteta na stvarima.



#### UPUTA

Upozorenje na mogućnost oštećenja uređaja ili njegovih pojedinačnih dijelova.

### Daljnji tehnički razvoj

STIHL stalno radi na daljnjem razvoju svih strojeva i uređaja ; istoga si zadržavam pravo vršenja izmjena opsega isporuke u obliku, tehnici i opremi.

Stoga se iz podataka i slika u ovom napatku za korišćenje ne mogu postavljati-izvoditi nikakvi zahtjevi.

## Upute o sigurnosti u radu i tehnika rada



U radovima s ovim uređajem potrebne su osobite mjere sigurnosti u radu, jer su noževi za rezanje vrlo oštri.



Prije prvog stavljanja u rad/pogon pažljivo pročitati cijeli uputa za uporabu i spremiti ga na sigurno mjesto, radi kasnijeg korišćenja. Neuvažavanje uputa za uporabu može biti opasno po život.



### Uz uporabu

Akumulatorske škare za rezanje živice upotrebljavati samo za rezanje živica, grmlja, žbunja, šiblja/šipražja i sličnog. U druge svrhe se uređaj ne smije koristiti – **opasnost od nesreće!**

Primjena uređaja u druge svrhe nije dozvoljena i može uzrokovati nesreće ili kvarove/štete na uređaju. Ne vršiti izmjene na proizvodu – to također može uzrokovati nesreće ili kvarove/štete na uređaju.

### Generalno treba uvažavati

Uvažavati sigurnosne propise dotične zemlje, primjerice one, donesene od strane higijensko tehničkih organizacija posloprimca (stručnih zadruga), socijalnog osiguranja, oblasti za zaštitu rada i drugih.

Primjena uređaja koji emitiraju buku može biti vremenski ograničena nacionalnim, te također i mjesnim, lokalnim propisima.

Tko prvi puta radi s uređajem: prodavatelj ili neko drugo stručno lice mu treba objasniti, kako se njime sigurno rukuje – ili uzeti udjela na stručnom tečaju.

Maloljetnici ne smiju raditi s uređajem – izuzevši mladež preko 16 godina starosti, koja radi pod nadzorom, radi izobrazbe.

Držati na sigurnoj udaljenosti djecu, životinje i promatrače.

Korisnik je odgovoran za nesreće i opasnosti koje mogu nastati za druge osobe ili za njihovu imovinu/vlasništvo.

Uređaj predavati ili posuđivati samo onim osobama, koje su upoznate s tim modelom i njegovim rukovanjem – i uvijek istovremeno predavati uputu za uporabu.

Tko radi s uređajem, mora biti odmoren, zdrav i u dobrom stanju.

Tko se zbog zdravstvenih razloga ne bi smio naprezati, trebao bi upitati svog liječnika, da li je za njega rad s uređajem moguć.

Pošto se je konzumiralo alkohol, medikamente koji imaju negativan utjecaj na mogućnost reagiranja ili droge, s motornim uređajem se ne smije raditi.

### Odjeća i oprema

Nositi propisanu odjeću i opremu.



Odjeća mora biti svrhovita i ne smije poslužitelja sprječavati u radu. Usko prijanjajuća odjeća – kombinirano odijelo, ne radni kaput.

Ne nositi odjeću, koja bi se mogla zaplesti u drvo, šiblje/šipražje ili u pokretne dijelove uređaja. Također ne nositi šal, kravatu i nakit. Skupiti i osigurati dugu kosu (rubac za glavu, kapa, šljem itd.).



Nositi čvrste cipele s prijanjajućim potplatom koji se ne sklize.



Nositi zaštitne naočale.

Preporučuje se "osobna" zaštita od buke – na primjer kapsule za zaštitu sluha.



Nositi čvrste radne cipele iz otpornog materijala (npr. koža).

STIHL nudi sveobuhvatan program osobne zaštitne opreme.

### Uz uređaj

Ne vršiti izmjene na uređaju – time možete ugroziti vlastitu sigurnost. Tvrtka STIHL isključuje svako jamstvo za štete, nastale za osobe ili stvari, uzrokovane uporabom nedozvoljenih dogradnih uređaja.

### Transportiranje uređaja

Uvijek isključiti/isključiti uređaj, razdjelnu polugu postaviti na  i akumulator izvaditi van iz uređaja – postaviti štitnik noževa, također i pri transportu na kratke udaljenosti. Na taj način ne dolazi do nehotimičnog zaleta/starta motora.

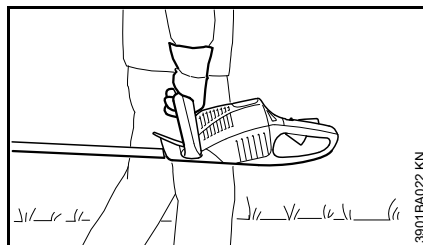

Uređaj nositi na ručki – s noževima za rezanje prema natrag.

U vozilima: uređaj osigurati od preokretanja i oštećivanja.

### Čistiti uređaj

Za čišćenje uređaja ne upotrebljavati visokotlačne čistače. Tvrdi vodeni mlaz može oštetiti dijelove uređaja.

Uređaj ne prskati vodom.

### Pohranjivati/skladištiti uređaj

Kada se uređaj više neće koristiti, treba ga isključiti/isključiti tako, da nitko ne bude ugrožen. Uređaj osigurati od neovlaštenog pristupa.

### Pribor i pričuvni dijelovi

Dograđivati samo one noževe za rezanje ili pribore, čiju primjenu je tvrtka STIHL dozvolila za taj uređaj ili tehnički istovrsne dijelove. U slučaju pitanja uz to, obratiti se za savjet stručnom trgovcu. Upotrebljavati samo visokovrijedne alate ili pribore. U protivnom može postojati opasnost od nesreća ili kvarova/šteta na uređaju.

STIHL preporučuje uporabu originalnih alata i pribora tvrtke STIHL. Oni su po svojim karakteristikama optimalno prilagođeni proizvodu i zahtjevima korisnika/poslužitelja.

### Uz pogon

#### Akumulator

- upotrebljavati samo originalne akumulator tvrtke STIHL
- akumulator tvrtke STIHL upotrebljavati samo sa uređajima tvrtke STIHL i puniti ih samo s uređajima za punjenje tvrtke STIHL
- prije korišćenja napuniti akumulator
- ne puniti i ne upotrebljavati pokvaren, oštećen ili deformiran akumulator ne otvarati akumulator, ne oštećivati ga i ne dopustiti da padne
- akumulator skladištiti izvan dosega djece



Čuvati akumulator od kiše – ne uranjati ga u tekućine.



Čuvati akumulator od vrućine i otvorene vatre – nikada ga ne bacati u vatru – nikada ga ne bacati u vatru – **opasnost od eksplozije!**



Primjena i skladištenje akumulatora dopušteni su samo u temperaturnom području od -10 °C do maksimalno +50 °C.

- U slučaju nekorišćenja, akumulator štiti od direktnog sunčevog zračenja.
- akumulator ne izlagati ni mikrovalovima, niti visokom tlaku
- ne gurati predmete u proreze za prozračavanje/ventiliranje akumulatora
- Kontakte akumulatora nikada ne spajati (kratko spojiti) s metalnim predmetima. Uslijed kratkog spoja se akumulator može oštetiti. Akumulator koji nije korišten, držati na sigurnoj udaljenosti od metalnih predmeta (primjerice čavli, kovanice, nakit). Ne upotrebljavati metalne transportne spremnike.
- U slučaju oštećenja ili pogrešne primjene iz akumulatora može isteći tekućina – izbjegavati kontakt s kožom! Tekućina koja izlazi iz akumulatora, može nadražiti kožu, i uzrokovati opekline i izjedanje kože. Pri slučajnom kontaktu, dotična

pogođena mjesta kože treba obilno ispirati vodom i sapunom. Ako je tekućina dospjela u oči, ne trljati, već oči obilno ispirati s vodom najmanje 15 minuta. Potražiti dodatnu liječničku pomoć.

**Vezano uz daljnje upute o sigurnosti u radu – vidi**  
**[www.stihl.com/safety-data-sheets](http://www.stihl.com/safety-data-sheets)**

#### uređaj za punjenje

- upotrebljavati samo originalne uređaje za punjenje tvrtke STIHL
- upotrebljavati samo za punjenje geometrijski odgovarajućih akumulatora tvrtke STIHL s kapacitetom do maksimalno 50 Ah i naponom do maksimalno 42 Volta
- ne puniti pokvarene ili deformirane akumulatore
- uređaj za punjenje priključivati samo na mrežni napon i mrežnu frekvenciju, koja je navedena na pločici s oznakom tipa – uređaj za punjenje priključivati samo na lagano dostupnoj utičnici
- ne upotrebljavati pokvaren ili oštećen uređaj za punjenje
- ne otvarati uređaj za punjenje
- uređaj za punjenje skladištiti izvan dosega djece



Čuvati od kiše i vlage.



Upotrebljavati i pohranjivati/skladištiti samo u zatvorenim i suhim prostorijama.

- uređaj za punjenje puštati u rad/pogoniti pri okolnim temperaturama od između +5 °C do +40 °C
- ne pokrivati uređaj za punjenje, kako bi se isti mogao nesmetano ohladiti
- Kontakte uređaja za punjenje nikada ne spajati s metalnim predmetima (na primjer čavlima, kovanicama, nakitom) (kratko spajanje). Uslijed kratkog spoja se uređaj za punjenje može oštetiti.
- pri nastanku dima ili vatre u uređaju za punjenje smjesta izvući mrežni utikač
- ne gurati predmete u proreze za prozračavanje/ventiliranje uređaja za punjenje – **opasnost od električnog udara, naime od kratkog spoja!**
- ne raditi / ne pogoniti ga na lako zapaljivoj površini (na primjer papir, tekstil), naime u lako zapaljivom okolišu – **opasnost od izbijanja požara!**
- ne raditi s njim u okolišu u kojem postoji opasnost od eksplozije, dakle u okolišu u kojem se nalaze zapaljive tekućine (pare), plinovi ili prašine. Uređaji za punjenje mogu proizvesti iskre, koje mogu zapaliti prašinu ili pare – **opasnost od eksplozije!**



Priključnom vodu uređaja za punjenje redovito provjeravati oštećenja. U slučaju oštećenja priključnog voda, odmah izvaditi mrežni utikač – **opasnost po život zbog strujnog udara!**

- Mrežni utikač ne smijete izvlačiti iz utičnice povlačenjem priključnog voda, već uvijek morate zahvatiti mrežni utikač. Dovođenje oštećenog priključnog voda u stanje ispravnosti povjeriti na izvedbu stručnjacima za elektriku.
- Ne upotrebljavati priključni vod nesvršishodno, kao na primjer, kako bi uređaj za punjenje nosili ili ovješavali.
- Priključni vodovi koji nisu u skladu s propisima, ne smiju se upotrebljavati.
- Priključni vod polagati i označavati tako, da se isti ne može oštetiti i da pri tome nitko ne bude ugrožen – izbjegavati opasnost od spoticanja!

Opasnost od strujnog udara izbjegavati na takav način da:

- električni priključak smije biti samo u utičnici koja je postavljena sukladno propisima
- izolacija priključnog voda i utikača bude u ispravnom stanju

Nakon korišćenja uređaja za punjenje, izvući mrežni utikač.

## Uz posluživanje



Akumulator izvaditi van iz uređaja pri:

- radovima ispitivanja, podešavanja i čišćenja
- radovima na reznom alatu
- napuštanju uređaja
- Transport
- pohranjivanju/skladištenju
- vršenju popravaka i radovima održavanja
- opasnostima i u slučaju nevolje

Na taj način ne dolazi do nehotimičnog zaleta/starta motora.

## Prije rada

Uređaju provjeriti radno sigurno stanje koja mora biti u skladu s propisima – uvažavati odgovarajuća poglavlja iz upute za uporabu:

- Sklopna poluga, zapor sklopne poluge i sklopni stremen moraju biti lako pomični/pokretljivi (razdjelna poluga na – nakon ispuštanja, sklopke se moraju vraćati natrag u izlazni položaj
- noževi za rezanje moraju biti u besprijekornom stanju (čisti, lako pokretljivi / pomični i neizobličeni), dosjed treba biti čvrst, montaža korektna, naknadno oštrenje treba biti izvršeno, te ih treba dobro poprskati s otapalom smole tvrtke STIHL.

- Ulošku (štitniku) za zaštitu od rezanja (ukoliko postoji) treba provjeriti oštećenja.
- ne vršiti izmjene na uređajima za posluživanje i na sigurnosnim uređajima/napravama
- zahvatne ručke moraju biti čiste i suhe – oslobođene od ulja i nečistoće – važno, radi sigurnog vođenja uređaja
- provjeriti, da li u kontaktima u akumulatorskoj komori uređaja ima stranih tijela
- ispravno umetnuti akumulator – mora se čujno uključiti/ući u funkciju,
- ne upotrebljavati neispravne ili izobličene akumulateore

Uređaj smije raditi samo u radno sigurnom i besprijekornom stanju – **opasnost od nesreće!**

## Za vrijeme rada

U slučaju prijeteće opasnosti, naime u nevolji, smjesta iskllopiti/isključiti uređaj, razdjelnu polugu postaviti na i izvaditi akumulator van.

Uređaj je opremljen sa sistemom za brzo zaustavljanje noževa – noževi za rezanje dolaze neposredno u mirovanje/stanu, kada se ispusti najmanje sklopna poluga i/ili sklopni stremen.

Tu funkciju treba provjeravati redovito i u kratkim razmacima. Uređaj ne pogoniti kada su noževi za rezanje u zaustavnom/inercijskom hodu – **opasnost od zadobivanja ozljeda!** Potražiti pomoć stručnog trgovca.



Kada motor radi, ne dodirivati noževe za rezanje. Ukoliko neki predmet blokira noževe za rezanje, smjesta isključiti/isklopiti motor, razdjelnu polugu postaviti na  i izvući akumulator van – tek nakon toga ukloniti predmet – **opasnost od zadobivanja ozljeda!**

Treba sa sigurnošću utvrditi, da se u području rada ne nalaze druge osobe.

Promatrati noževe za rezanje – ne rezati područja živica, koja se pogledom ne mogu obuhvatiti.

Izuzetan oprez je potreban pri rezanju visokih živica, netko bi se mogao nalaziti iza njih – prethodno treba pogledati.

Provjeriti živice i područje rada, kako se noževi za rezanje ne bi oštetili:

- odstraniti kamenje, metalne dijelove i čvrste predmete;
- ne dopustiti da između noževa za rezanje dospiju pijesak i kamenje, na primjer pri radu u blizini tla.
- kod živica sa žičanim ogradama, ne dodirivati žicu s noževima za rezanje

izbjegavati kontakt sa vodovima koji provode struju – ne odvajati električne vodove – **opasnost od strujnog udara!**

Motor uvijek osloboditi od šipražja/šiblja, ivera, listova i prekomjernog sredstva za podmazivanje – **opasnost od izbijanja požara!**

Pri radu u visini:

- uvijek koristiti radnu podizajnu platformu
- nikada ne raditi na ljestvama ili stojeći u drvu
- nikada ne raditi na nestabilnim mjestima

Kod jako prašnih ili nečistih živica, noževe za rezanje treba poprskati otapalom smole tvrtke STIHL – već prema potrebi. Na taj način se znatno smanjuje trenje noževa, agresija biljnih sokova i taloženje čestica nečistoće.

Prašine koje se za vrijeme rada vrtlože, mogu biti opasne za zdravlje. U slučaju razvoja prašine, nositi zaštitnu masku protiv prašine.



Ne raditi s uređajem kada kiši, te također ne u mokrom ili vrlo vlažnom okolišu – pogonski motor nije vodootporan/zaštićen od vode.

Ne ostavljati uređaj na kiši.

Oprez kod sklizavice, vlage/mokrine, snijega, leda, na obroncima, na neravnom terenu – **opasnost od sklizanja!**

Raditi mirno i promišljeno – samo pri dobrom osvjetljenju i pri dobroj vidljivosti. Raditi obazrivo, ne ugrožavati ostale.

Ukloniti otpale grane, šipražje/šiblje i rezno dobro.

Paziti na prepreke: drveni panjevi, korijenje – **opasnost od spoticanja!**

Kada se primijenjuje štitnik za sluh, potrebna je povećana pozornost i obazrivost – jer je uočavanje upozoravajućih zvukova ograničeno (krici, signalni tonovi između ostalog).

Pravovremeno praviti stanke u radu, kako bi preduhitrili zamorenost i iscrpljenost – **opasnost od nesreće!**

Ukoliko uređaj nije bio podvrgnut opterećenju u skladu s odredbama (primjerice djelovanju sile uslijed udarca ili pada), prije daljnjeg rada/pogona obvezno mu treba provjeriti radno sigurno i besprijekorno stanje – pogledati također poglavlje "Prije rada". Također provjeriti radnu/funkcionalnu valjanost sigurnosnih uređaja. Niti u jednom slučaju se ne smije koristiti uređaje, koji nisu u radno sigurnom stanju. U slučaju dvojbe, potražiti savjet stručnog trgovca.

Prije nego napustimo uređaj: isključiti/isklopiti uređaj, razdjelnu polugu postaviti na  i izvaditi akumulator van.

Noževe za rezanje provjeravati redovito, u kratkim vremenskim razmacima i odmah pri osjetnim promjenama:

- isključiti/isklopiti uređaj, razdjelnu polugu postaviti na , pričekati dok noževi za rezanje ne dođu u stanje mirovanja, izvaditi akumulator van.
- provjeriti stanje i čvrsti dosjed, paziti na pukotine
- uvažavati stanje naoštrenosti

Radi vršenja zamjene noževa za rezanje isključiti/isklopiti uređaj, razdjelnu polugu postaviti na  i izvaditi



akumulator van. Uslijed nehotimičnog pokretanja motora postoji – **opasnost od zadobivanja ozljeda!**

### Nakon rada

Uređaj očistiti od prašine i nečistoće – ne upotrebljavati sredstva za otapanje masti.

Noževe za rezanje poprsirati s otapalom smole tvrtke STIHL – motor još jednom kratko staviti u rad, kako bi se spray ravnomjerno rasporedio.

### Uređaj držati i voditi

Uređaj uvijek fiksirati s obje ruke na ručkama. Ručke čvrsto obuhvatiti palcima.

### Dešnjaci

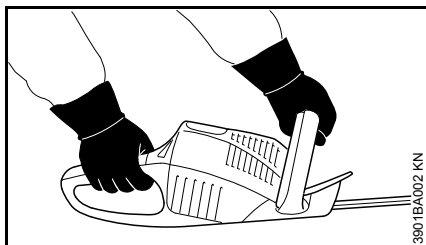

Desna ruka mora biti na ručki za posluživanje, a lijeva ruka na stremenoj ručki.

### Ljevaci

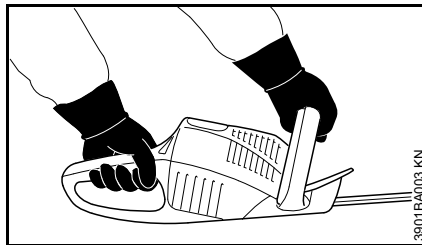

Lijeva ruka mora biti na ručki za posluživanje, a desna ruka na stremenoj ručki.

Zauzeti siguran položaj i uređaj voditi tako, da su noževi za rezanje uvijek odklonjeni od tijela.

### Vibracije

Ukoliko se motorni uređaj koristi dulje vrijeme, to može rezultirati smetnjama u cirkulaciji ruku, uzrokovanim vibracijama ("bolest bijelih prstiju").

Jedno opće vrijeme korišćenja se ne može utvrditi, jer isto ovisi o više utjecajnih faktora.

Vrijeme korišćenja se produljuje sa:

- štitnikom ruku (toplim rukavicama)
- stankama u radu

Vrijeme korišćenja se skraćuje uslijed:

- osobite osobne sklonosti lošoj cirkulaciji (obilježja: često hladni prsti, žmarci)
- niskih vanjskih temperatura
- veličine/jačine zahvatnih sila (čvrsto zahvaćanje sprječava protok krvi-cirkulaciju)

U slučaju redovitog korišćenja uređaja koje dugo traje, kao i kod opetovanog nastanka odgovarajućih pokazatelja (primjerice žmarci u prstima), preporuča se izvršiti medicinsku provjeru.

### Održavanje i popravci

Prije vršenja svih popravaka i radova održavanja, razdjelnu polugu postaviti na  i akumulator izvaditi van iz uređaja. Na taj način ne dolazi do nehotimičnog zaleta/starta motora.

Redovito održavati uređaj. Vršiti samo radove održavanja i popravke, koji su opisani u naputku za korišćenje. Sve ostale radove povjeriti na izvedbu stručnom trgovcu.

STIHL preporučuje, da se radovi održavanja i popravci povjere na izvedbu samo stručnom trgovcu tvrtke STIHL. Stručnim trgovcima tvrtke STIHL se nude redovita školovanja, a tehničke informacije im stoje na raspolaganju.

Upotrebljavati samo pričuvne dijelove visoke kakvoće. U protivnom može postojati opasnost od nesreća ili kvarova/šteta na uređaju. U slučaju pitanja uz to, obratiti se za savjet stručnom trgovcu.

STIHL preporučuju uporabu originalnih pričuvnih dijelova tvrtke STIHL. Oni su po svojim karakteristikama optimalno prilagođeni uređaju i zahtjevima korisnika.

Ne vršiti izmjene na uređaju – time možete ugroziti vlastitu sigurnost – **opasnost od nesreće!**

Električnim kontaktima, kao i priključnom vodu i mrežnom utikaču uređaja za punjenje redovito provjeravati besprijekornost izolacije i starenje (lomljivost).

Električne ugradbene dijelove, kao na primjer priključni vod uređaja za punjenje, smiju obnavljati, naime dovoditi u stanje ispravnosti samo stručnjaci za elektriku.

Dijelove od plastične mase čistiti sa suknom. Oštra sredstva za čišćenje mogu oštetiti plastičnu masu.

Vijcima za pričvršćivanje na zaštitnim uređajima/napravama i reznom alatu provjeravati čvrsti dosjed i u slučaju potrebe ih pritegnuti.

Proreze za rashladni zrak u kućištu motora čistiti u slučaju potrebe.

Utoke za vođenje akumulatora održavati u čistom stanju, oslobođene nečistoće – u slučaju potrebe očistiti.

Uređaj pohranjivati/skladištiti u suhoj prostoriji, razdjelnu polugu postaviti na , i skladištiti samo, kada je akumulator izvađen.

## Opis rada/funkcije

Uređaj radi/pogonjen je s jednom baterijom (akumulator) koja se puni. Za punjenje akumulatora upotrebljavati samo uređaje za punjenje tvrtke STIHL.

### Izmjena datuma

Uređaj, akumulator i uređaj za punjenje međusobno izmijenjuju informacije. Samo ako funkcionira izmjena datuma, uređaj za punjenje može puniti akumulator, a akumulator može uređaju isporučivati potrebnu struju. Stoga uređaj treba upotrebljavati samo s akumulatorima tvrtke STIHL i uređajima za punjenje tvrtke STIHL, čiju primjenu je tvrtka STIHL dopustila/dozvolila.

## Uporaba/primjena

### Sezona rezanja

Za rezanje živica uvažavati propise, specifične za dotičnu zemlju, naime komunalne propise.

- Ne rezati u vrijeme općenito uobičajenog odmora.

### Redoslijed rezanja

- Debele grane ili grane prethodno odstraniti sa škarama za rezanje grana ili s motornom pilom.
- Prvo rezati obje strane, a zatim gornju stranu.

Preporuka: rezati samo one živice, koje dosežu maksimalno do visine prsa.

### Zbrinjavanje

- Režno dobro ne bacati u kućno smeće – režno dobro se može kompostirati.

## Tehnika rada

### Okomiti rez

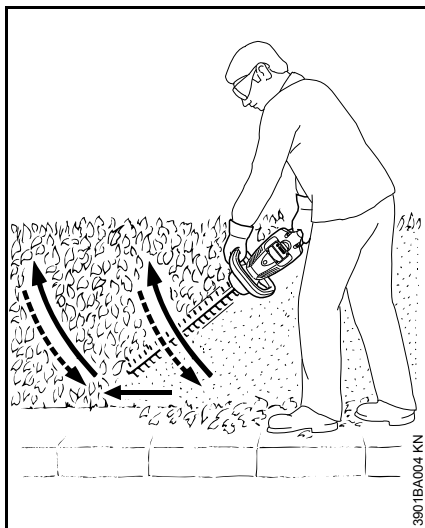

Škare za živicu u obliku luka voditi odozdo prema gore – spuštati i ići dalje – te škare za živicu ponovno u obliku luka voditi prema gore.

Radni položaji preko visine glave su iscrpljujući, te se iz razloga sigurnosti u radu trebaju primijenjivati samo kratkoročno.

### Vodoravni rez

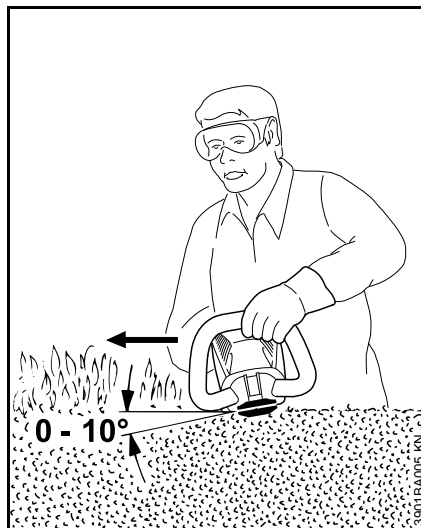

nož za rezanje postaviti u kutu od 0° do 10° – ali voditi vodoravno, pri tome primijenjivati obje strane noža.

Škare za živicu u obliku srpa (srpasto) pokretati do ruba živice, kako bi odrezane grane padale na tlo.



Kod širokih živica postupati u više radnih koraka.

## Električno priključiti uređaj za punjenje

Mrežni napon i radni/pogonski napon moraju biti usklađeni..

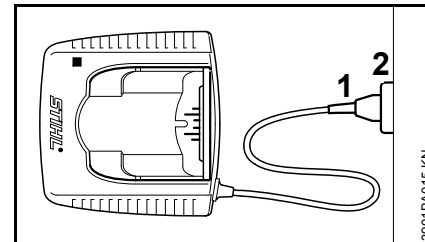

- Mrežni utikač (1) gurnuti u utičnicu (2).

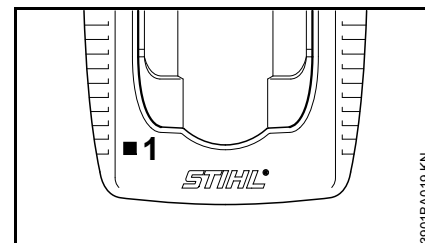

Pošto je uređaj za punjenje priključen na opskrbu strujom, nastupa samotestiranje. Za vrijeme tog postupka svjetleća dioda (1) na uređaju za punjenje svijetli cca 1 sekundu zelenim svjetlom, a zatim crvenim, te se ponovno gasi.

## Napuniti akumulator

Pri isporuci akumulator nije u potpunosti napunjen.

Preporučuje se, da se akumulator prije prvog stavljanja u rad/pogon napuni u potpunosti.

- Uređaj za punjenje priključiti na opskrbu strujom – mrežni napon i radni/pogonski napon uređaja za punjenje se moraju podudarati – pogledati poglavlje "Električno priključivanje uređaja za punjenje".

Uređaj za punjenje koristiti samo u zatvorenim i suhim prostorima pri ambijentalnim temperaturama od +5 °C do +40 °C (41 °F do 104 °F).

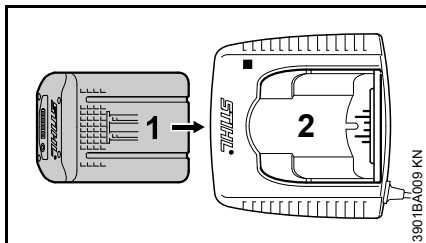

- Akumulator (1) gurati u uređaj za punjenje (2) do prvog osjetnog otpora – zatim pritiskati do graničnika.

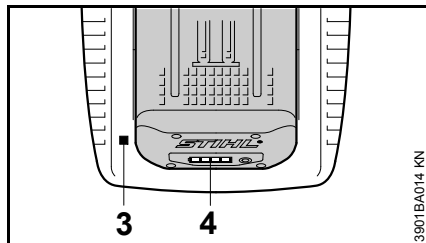

Nakon umetanja akumulatora svijetli svjetleća dioda (3) na uređaju za punjenje – pogledati poglavlje "Svjetleće diode (LED) na uređaju za punjenje".

Postupak punjenja počinje, čim svjetleće diode (4) na akumulatoru svijetle zelenim svjetlom – pogledati poglavlje "Svjetleće diode (LED) na akumulatoru".

Vrijeme punjenja je ovisno o različitim utjecajnim faktorima, kao što je stanje akumulatora, temperatura okoliša itd. i stoga može odstupati od navedenih vremena punjenja – pogledati poglavlje "Tehnički podaci".

Za vrijeme rada se akumulator u uređaju zagrijava. Ukoliko se u uređaj za punjenje umetne zagrijan akumulator, može nastati potreba za ohlađivanjem akumulatora prije punjenja. Postupak punjenja počinje tekar onda, kada je akumulator ohlađen. Vrijeme punjenja se uslijed vremena, potrebnog za ohlađivanje, može produljiti.

Za vrijeme postupka punjenja se zagrijavaju akumulator i uređaj za punjenje.

## Uređaj za punjenje AL 300, AL 500

Uređaj za brzo punjenje je opremljen s ventilatorom/puhalom za hlađenje akumulatora.

## Uređaj za punjenje AL 100

Uređaj za punjenje ne započinje s postupkom punjenja, sve dok se akumulator sam ne ohladi. Hlađenje akumulatora nastupa tako, da zrak okoliša preuzima toplinu.

## Kraj punjenja

Kada je akumulator u potpunosti napunjen, uređaj za punjenje se automatski isklapa/isključuje, uz to:

- se gase svjetleće diode na akumulatoru
- gasi se svjetleća dioda na uređaju za punjenje
- isklapa/isključuje se ventilator/puhalo uređaja za punjenje (ukoliko postoji u uređaju za punjenje)

Na kraju punjenja napunjen akumulator izvaditi iz uređaja za punjenje.



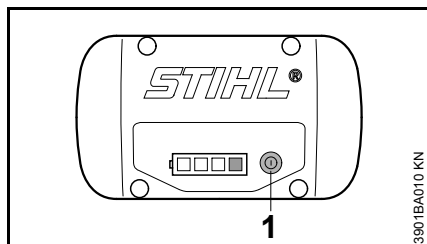

## Svjetleće diode (LED) na akumulatoru

Četiri svjetleće diode pokazuju stanje napunjenosti akumulatora, kao i probleme koji nastaju na akumulatoru ili na uređaju.



- Pritisnuti tipku (1), kako bi aktivirali prikaz (pokazivač) – prikaz se samostalno gasi nakon 5 sekundi

Svjetleće diode mogu svijetliti zeleno ili crveno, odnosno svjetlucai.

-  Svjetleća dioda svijetli u trajnoj zelenoj boji.
-  Svjetleća dioda svjetluca zeleno.
-  Svjetleća dioda svijetli trajno crveno.
-  Svjetleća dioda svjetluca crveno.

## Pri punjenju

svjetleće diode trajnim svjetljenjem i svjetlucanjem-žmirkanjem pokazuju tijek-postupak punjenja.

Pri punjenju se pokazuje kapacitet, koji se upravo puni, zelenim svjetlucanjem-žmirkanjem svjetleće diode.

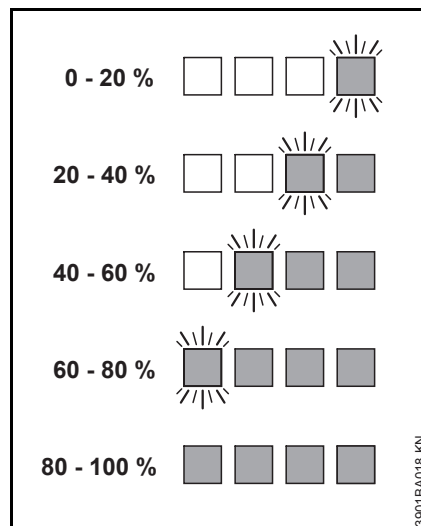

Ako je postupak punjenja završen, svjetleće diode na akumulatoru se automatski isključuju.

Ako svjetleće diode na akumulatoru svjetlucaju-žmirkaju ili svijetle crveno – pogledati poglavlje "Kada crvene svjetleće diode trajno svijetle/svjetlucaju-žmirkaju".

## Za vrijeme rada

Zelene svjetleće diode trajnim svjetljenjem ili svjetlucanjem-žmirkanjem pokazuju stanje napunjenosti.

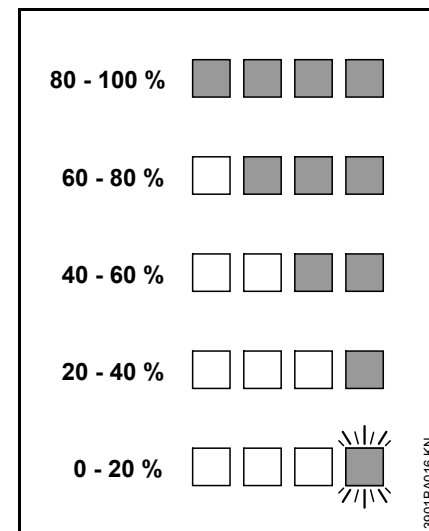

Ako svjetleće diode na akumulatoru svjetlucaju-žmirkaju ili svijetle crveno – pogledati poglavlje "Kada crvene svjetleće diode trajno svijetle/svjetlucaju-žmirkaju".

## Kada crvene svjetleće diode trajno svijetle/svjetlucaju-žmirkaju

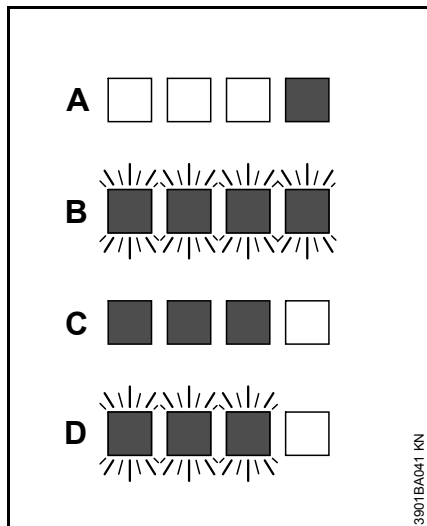

A	1 svjetleća dioda svijetli trajno crveno:	akumulator je previše zagrijan <sup>1)</sup> <sup>2)</sup> , hladan <sup>1)</sup>
B	4 svjetleće diode svjetlucaju-žmirkaju crveno:	Smetnje u radu akumulatora <sup>3)</sup>
C	3 svjetleće diode svijetle trajno crveno:	uređaj je previše zagrijan – pustiti ga, da se ohladi
D	3 svjetleće diode svjetlucaju-žmirkaju crveno:	Smetnje u radu uređaja <sup>4)</sup>

- 1) Kod punjenja: nakon ohlađivanja/zagrijavanja akumulatora postupak punjenja starta automatski.

- 2) Za vrijeme rada: uređaj se isklapa/isključuje – akumulator pustiti neko vrijeme da se ohladi, u tu svrhu eventualno akumulator izvaditi iz uređaja.
- 3) Elektromagnetska smetnja ili kvar. akumulator izvaditi iz uređaja i ponovno umetnuti Uključiti/uklopiti uređaj – ako svjetleće diode svjetlucaju-žmirkaju još uvijek, akumulator je pokvaren i mora se zamijeniti.
- 4) Elektromagnetska smetnja ili kvar. Akumulator izvaditi van iz uređaja. Kontakte u akumulatorskoj komori očistiti od nečistoća tupim predmetom. Ponovno umetnuti akumulator. Uključiti uređaj – ako svjetleće diode još uvijek trepere uređaj ne radi ispravno i mora ga provjeriti stručni servis – STIHL preporučuje ovlašteni servis tvrtke STIHL.

## Svjetleće diode (LED) na uređaju za punjenje

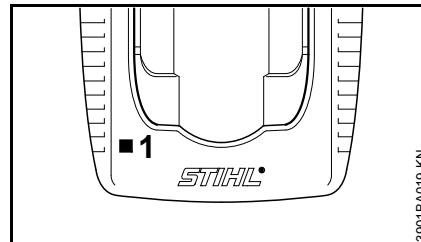

Svjetleća dioda (1) na uređaju za punjenje može trajno svijetliti zeleno ili svjetlucaji-žmirkati crveno.

### Zeleno trajno svijetlo ...

... može imati sljedeća značenja:

akumulator se

- puni
- previše je vruć i prije punjenja se mora ohladiti.

Također pogledati poglavlje "Svjetleće diode (LED) na akumulatoru".

Zelena svjetleća dioda na uređaju za punjenje se gasi, čim je akumulator u potpunosti napunjen.

**Crveno svjetlacavo-žmirkavo svjetlo ...**

... može imati sljedeća značenja:

- ne postoji električni kontakt između akumulatora i uređaja za punjenje – izvaditi akumulator i još jednom ga umetnuti
- smetnje u radu akumulatora – također pogledati poglavlje "Svjetleće diode (LED) na akumulatoru"
- smetnje u radu punjača – dostaviti na provjeru u ovlaštenu servis. STIHL preporučuje stručnog trgovca tvrtke STIHL

**Uklapanje/uključivanje uređaja**

Pri isporuci akumulator nije u potpunosti napunjen.

Preporučuje se, da se akumulator prije prvog stavljanja u rad/pogon napuni u potpunosti.

- prije umetanja akumulatora u slučaju potrebe odstraniti poklopac za akumulatorsku komoru, u tu svrhu istovremeno pritiskati obje zaporne poluge – poklopac se odkraćunava – i poklopac izvaditi van

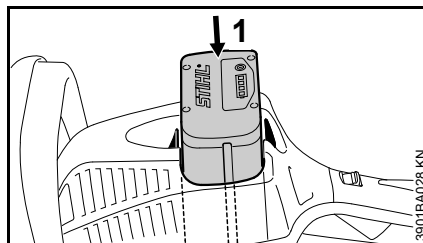
**Umetnuti akumulator**

- umetnuti akumulator (1) u komoru uređaja – akumulator sklizne u komoru / lagano pritiskati dok se isti čujno ne uključi/dok ne uđe u funkciju – akumulator se mora zatvarati u svezi s gornjim rubom kućišta

**Uklopiti/uključ. uređaj**

- zauzeti siguran i čvrst položaj
- stajati uspravno – uređaj držati rasterećen

- rezni alat ne smije dodirivati ni predmete, niti tlo
- uređaj primiti u obje ruke – jednom rukom na ručki za posluživanje – drugom rukom na stremenoj ručki

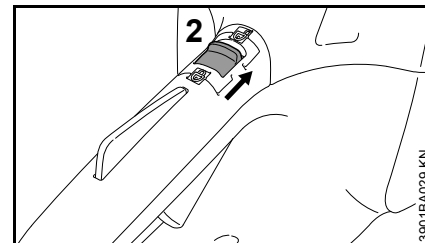

- uređaj otvoriti, u tu svrhu razdjelnu polugul (2) postaviti na ☐

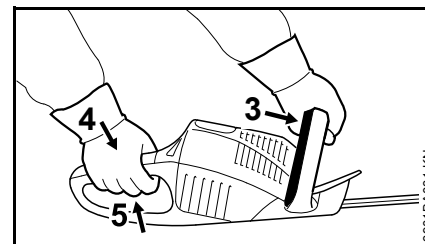

- sklopni stremen (3) pritiskati nasuprot stremene ručke i držati
- zapor sklopne poluge (4) i sklopnu polugu (4) istovremeno pritiskati i držati

Samo kada razdjelna poluga (2) stoji na ☐ i kada se istovremeno sklopnim stremenom (3) i sklopnom polugom (5), motor radi.

## Sklopna poluga

Brojem okretaja motora se može upravljati preko sklopne poluge. Pojačanim pritiskanjem sklopne poluge se broj okretaja motora povećava.

## Isklapanje/isključivanje uređaja

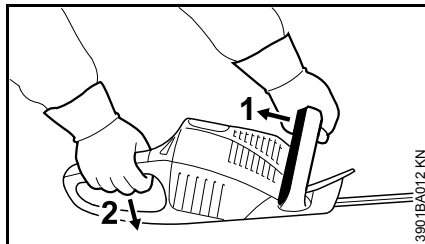

- Ispustiti sklopni stremen (1) i/ili sklopnu polugu (2).

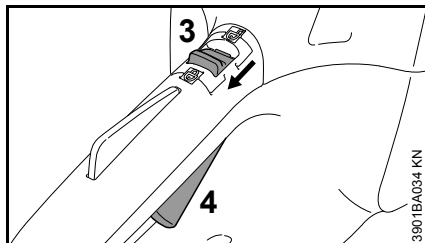

- Razdjelnu polugu (3) postaviti na  – sklopnom polugom (4) se ne može rukovati – uređaj je zatvoren, zaštićen od uklapanja/uključivanja.

Pri stankama u radu i na kraju rada, akumulator izvaditi van iz uređaja.

## Akumulator izvaditi van,

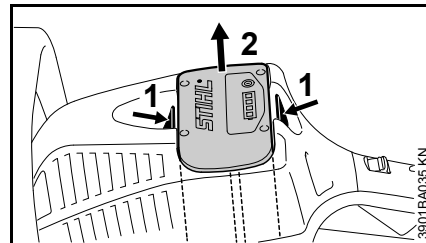

- istovremeno pritiskati obje zaporne poluge (1) – akumulator se odkraćunava.
- Akumulator (2) izvaditi van iz kućišta.

Kada se uređaj više neće koristiti, treba ga isključiti/isklopiti tako, da nitko ne bude ugrožen.

Uređaj osigurati od neovlaštenog pristupa.



## Pohranjivanje/skladištenje uređaja

- razdjelnu polugu postaviti na 
- Akumulator izvaditi van
- očistiti noževe za rezanje, provjeriti stanje i poprskati s otapalom smole tvrtke STIHL.
- postaviti štitnik noževa.
- Temeljito očistiti uređaj, osobito proreze za rashladni zrak.
- Uređaj pohranjivati/skladištiti na suhom i sigurnom mjestu, u tu svrhu se štitnik noževa može montirati na zid. zaštititi od neovlaštenog korišćenja (primjerice od djece)

## Poklopac akumulatorske komore (poseban pribor)

Poklopac štiti praznu akumulatorsku komoru od onečišćenja.

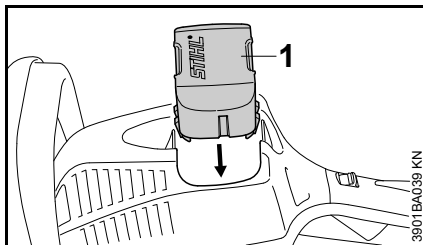

- na kraju rada poklopac (1) gurati u komoru tako dugo, dok se poklopac čujno ne uključi/dok čujno ne uđe u funkciju

## Skladištiti akumulator

- Akumulator izvaditi iz uređaja, naime izvaditi van uređaj za punjenje,
- skladištiti u zatvorenim i suhim prostorijama i pohraniti/uskladištiti na sigurnom mjestu. zaštititi od neovlaštenog korišćenja (na primjer od djece), kao i od onečišćenja
- pričuvne akumulate ne skladištiti nekorišćene – upotrebljavati naizmjenice

Radi optimalnog radnog vijeka akumulator skladištiti pri stanju napunjenosti od cca 30 %.

## Pohraniti/skladištiti uređaj za punjenje

- Akumulator izvaditi van
- izvući mrežni utikač
- Uređaj za punjenje skladištiti u zatvorenim i suhim prostorijama i pohraniti na sigurnom mjestu. zaštititi od neovlaštenog korišćenja (na primjer od djece), kao i od onečišćenja

## Oštrenje noževa za rezanje

Kada se učinak rezanja smanjuje. noževi loše režu, a grane se često zaglavljaju : naknadno naoštiti noževe za rezanje:

naknada oštrenje treba vršiti stručni trovac s uređajem za oštrenje. STIHL preporučuje stručnog trgovca tvrtke STIHL.

Inače koristiti plosnatu turpiju za oštrenje. Turpiju za oštrenje voditi u propisanom kutu (pogledati poglavlje "Tehnički podaci") prema ravnini noževa.

- Oštriti samo oštricu/rezni brid – ne turpijati ni tupe isturene dijelove noža za rezanje, niti uložak za zaštitu od rezanja-zaštitu od rezanja (pogledati poglavlje "Važni ugradbeni dijelovi")
- uvijek turpijati prema oštrici.
- Turpija smije zahvaćati samo potezom prema naprijed – pri povlačenju natrag, podići.
- Srh na noževima za rezanje odstranjivati s brusnim kamenom.
- Skidati samo malo materijala.
- Pošto smo završili s oštrenjem – odstraniti turpiju- ili brusnu prašinu, a noževe za rezanje poprskati sa STIHL-ovim otapalom smole.

## UPUTA

Ne raditi s tupim ili s oštećenim noževima za rezanje – to uzrokuje jako opterećivanje uređaja i dovodi do nezadovoljavajućeg rezultata rezanja.

## Upute za održavanje- i njegu

Podaci se odnose na normalne uvjete primjene. Pri otežanim uvjetima (jaki nanos prašine itd.) i duljeg dnevnog radnog vremena, navedene intervale treba skratiti na odgovarajući način. Prije izvođenja svih radova na uređaju, razdjelnu polugu postaviti na  i akumulator izvaditi van.		prije početka rada	na kraju rada, naime dnevno	jednom tjedno	jednom mjesečno	jednom godišnje	u slučaju kvara/smetnje	u slučaju oštećenja	u slučaju potrebe
Kompletan uređaj	očevid (stanje)	X							
	očistiti		X						
Ručke za posluživanje (razdjelna poluga, zapor sklopne poluge, sklopna poluga i sklopni stremen)	provjera rada/funkcije	X							
	očistiti		X						X
Uklapanje/uključivanje s dvije ruke	kontrolirati rad/funkciju – nakon ispuštanja sklopne poluge i/ili sklopnog stremena, noževi moraju unutar kretkog vremena doći u stanje mirovanja	X							
Usisni otvor za rashladni zrak	Očevid		X						
	očistiti								X
Dostupni vijci i matice	naknadno pritegnuti								X
Akumulator	Očevid	X					X	X	
Akumulatorska komora	očistiti	X							X
	provjera funkcije/rada (izbačaj, akumulator)	X							
Noževi za rezanje	Očevid	X					X	X	
	očistiti <sup>1)</sup>		X						
	oštriti							X	X
Prijenosnik i klipnjača	svakih 50 radnih/pogonskih sati kontrolirati kod stručnog trgovca <sup>2)</sup>								
	svakih 50 pogonskih sati nadopuniti STIHL mast za prijenosnike u ovlaštenom servisu <sup>2)</sup>								
Sigurnosne naljepnice	zamijeniti							X	

<sup>1)</sup> potom poprskati s otapalom smole tvrtke STIHL.

<sup>2)</sup> STIHL preporučuje stručnog trgovca tvrtke STIHL.

## Minimiranje istrošenja i izbjegavanje kvarova/šteta

Pridržavanjem navoda iz ovog naputka za korišćenje spriječavate i izbjegavate prekomjerno istrošenje i kvarove na uređaju.

Korišćenje, održavanje i skladištenje uređaja moraju se vršiti tako pažljivo, kao što je opisano u ovom naputku za korišćenje.

Korisnik/poslužitelj je odgovoran za sve kvarove/štete, koje su uzrokovane nevažavanjem uputa o sigurnosti u radu, uputa za posluživanje i održavanje. To osobito vrijedi za:

- vršenje izmjena na proizvodu, koje tvrtka STIHL nije dozvolila
- uporabu alata ili pribora, čija primjena nije dozvoljena, prikladna ili je glede kakvoće manje vrijedna
- uporabu uređaja koja nije u skladu s odredbama
- primjenu uređaja na sportskim- ili natjecateljskim priredbama
- kvarove/štete, nastale kao posljedica daljnjeg korišćenja uređaja s pokvarenim ugradbenim dijelovima

### Radovi održavanja

Svi radovi, navedeni u poglavlju "Upute za održavanje- i njegu", moraju se redovito izvršavati. Ukoliko te radove održavanja korisnik/poslužitelj ne može izvršiti sam, nalog za izvedbu treba povjeriti stručnom trgovcu.

STIHL preporučuje, da se radovi održavanja i popravci povjere na izvedbu samo stručnom trgovcu tvrtke STIHL. Stručnim trgovcima tvrtke STIHL se nude redovita školovanja, a tehničke informacije im stoje na raspolaganju.

Ukoliko se propusti izvedba tih radova ili ih se izvrši nestručno, mogu nastati kvarovi/štete, za koje korisnik/poslužitelj sam odgovara. Tu se između ostalog pribraja sljedeće:

- kvarovi na elektromotoru, nastali kao posljedica nepravovremeno ili nedostatno izvršenog održavanja (primjerice nedostatnog čišćenja vodila za rashladni zrak)
- kvarovi/štete na uređaju za punjenje, nastale uslijed pogrešnog električnog priključka (napona)
- korozija i ostale posljedične štete/kvarovi na uređaju, nastale kao posljedica nestručnog skladištenja i uporabe
- kvarovi/štete na uređaju, nastali kao posljedica uporabe kvalitativno manje vrijednih pričuvnih dijelova

### Dijelovi, podložni istrošenju

Neki dijelovi motornog uređaja podliježu i pri korišćenju u skladu s odredbama normalnom istrošenju i moraju se već prema vrsti i trajanju korišćenja pravovremeno zamijeniti. Tome pripadaju između ostalog.:

- noževi za rezanje
- akumulator

## Važni ugradbeni dijelovi

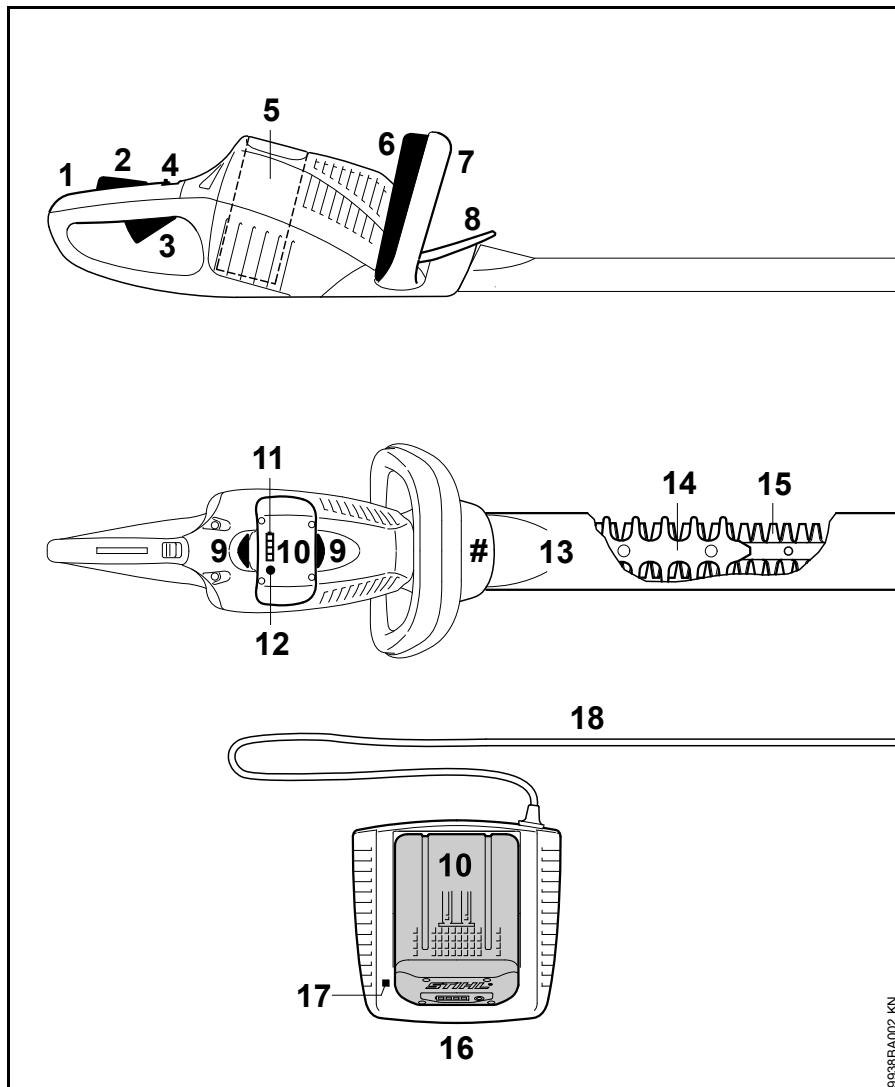

- 1 Ručka za posluživanje
- 2 Zapor sklopne poluge
- 3 Sklopna poluga
- 4 Razdjelna poluga
- 5 Akumulatorska komora
- 6 Sklopni stremen
- 7 Stremena ručka
- 8 Štitnik ruke
- 9 Zaporna poluga za zakračunavanje akumulatora
- 10 Akumulator
- 11 Svjetleće diode (LED) na akumulatoru
- 12 Tipka za pritiskanje za aktiviranje svjetlećih dioda (LED) na akumulatoru
- 13 Štitnik noža
- 14 Zaštita od presijecanja (samo HSA 86)
- 15 Noževi za rezanje
- 16 uređaj za punjenje
- 17 Svjetleća dioda (LED) na uređaju za punjenje
- 18 Priključni vod s mrežnim utikačem
- # Broj stroja

9538BA002 KN

## Tehnički podaci

### Akumulator

tip: litij-ion

Uređaj može raditi/bitri pogonjen samo s originalnim akumulatorima tvrtke STIHL.

Vrijeme rada uređaja je ovisno o energetske jedinici akumulatora.

### uređaj za punjenje

#### AL 100

Podaci o mrežnom priključku: 220-240 V, 50 Hz

Nazivna jakost struje: 0,6 A

Nazivna snaga: 75 W

Struja punjenja-nabojna struja: 1,6 A

Razred zaštite: II,  (dvostruko izoliran)

#### AL 300

Podaci o mrežnom priključku: 220-240 V, 50 Hz

220 V, 60 Hz

127 V, 60 Hz

100 V, 50-60 Hz

Nazivna jakost struje: 2,6 A <sup>1) 2)</sup>

4,4 A <sup>3)</sup>

5,6 A <sup>4)</sup>

Nazivna snaga: 330 W

Struja punjenja-nabojna struja: 6,5 A

Razred zaštite: II,  (dvostruko izoliran)

#### AL 500

Podaci o mrežnom priključku: 220-240 V, 50 Hz

100 V, 50-60 Hz

Nazivna jakost struje: 2,6 A <sup>1)</sup>

5,7 A <sup>4)</sup>

Nazivna snaga: 570 W <sup>1)</sup>

580 W <sup>4)</sup>

Struja punjenja-nabojna struja: 12 A

Razred zaštite: II,  (dvostruko izoliran)

1) 220 V-240 V / 50 Hz izvedba

2) 220 V / 60 Hz izvedba

3) 127 V / 60 Hz izvedba

4) 100 V / 50-60 Hz izvedba

### Vremena, potrebna za punjenje

#### AL 100

s AP 80:

– do 80 % kapaciteta: 70 min

– do 100 % kapaciteta: 100 min

s AP 115:

– do 80 % kapaciteta: 110 min

– do 100 % kapaciteta: 140 min

s AP 120:

– do 80 % kapaciteta: 120 min

– do 100 % kapaciteta: 140 min

s AP 160:

– do 80 % kapaciteta: 150 min

– do 100 % kapaciteta: 165 min

s AP 180:

– do 80 % kapaciteta: 160 min

– do 100 % kapaciteta: 210 min

#### AL 300

s AP 80:

– do 80 % kapaciteta: 25 min

– do 100 % kapaciteta: 50 min

s AP 115:

– do 80 % kapaciteta: 25 min

– do 100 % kapaciteta: 55 min

s AP 120:

– do 80 % kapaciteta: 30 min

– do 100 % kapaciteta: 60 min

s AP 160:

– do 80 % kapaciteta: 35 min

– do 100 % kapaciteta: 60 min

s AP 180:

– do 80 % kapaciteta: 40 min

– do 100 % kapaciteta: 70 min

#### AL 500

s AP 80:

– do 80 % kapaciteta: 25 min

– do 100 % kapaciteta: 50 min

s AP 115:

– do 80 % kapaciteta: 20 min

– do 100 % kapaciteta: 25 min

s AP 120:

– do 80 % kapaciteta: 30 min

– do 100 % kapaciteta: 60 min

s AP 160:

– do 80 % kapaciteta: 35 min

– do 100 % kapaciteta: 60 min

s AP 180:

– do 80 % kapaciteta: 25 min

– do 100 % kapaciteta: 30 min

**Rezni alat**

Razmak zuba:

HSA 66: 30 mm

HSA 86: 33 mm

Broj podizaja/hoda (prazni hod):

3000 1/min

Rezna duljina:

HSA 66: 500 mm

HSA 86: 450 mm <sup>1)</sup>620 mm <sup>1)</sup>

Kut oštrenja prema rav-nini noža:

HSA 66: 35°

HSA 86: 45°

**Težina**

bez akumulatora, s reznim alatom, bez štitnika noževa

HSA 66: 3,1 kg

HSA 86: 3,0 kg <sup>2)</sup>3,3 kg <sup>3)</sup>**Vrijednosti buke i vibracije (vibracijske vrijednosti)**

Radi određivanja vrijednosti buke- i titranja se uzima u obzir stanje u radu/pogonu s nominalnim najvećim brojem okretaja.

1) zavisno od izvedbe

2) izvedba s reznom duljinom 450 mm

3) izvedba s reznom duljinom 620 mm

Daljnje navedene podatke za ispunjenje smjernice poslodavca glede vibracija 2002/44/EG pogledati [www.stihl.com/vib/](http://www.stihl.com/vib/)**Razina zvučnog tlaka  $L_p$  prema EN 60745-2-15**

HSA 66: 83 dB(A)

HSA 86: 83 dB(A)

**Razina zvučnog tlaka  $L_w$  prema EN 60745-2-15**

HSA 66: 94 dB(A)

HSA 86: 94 dB(A)

**Vrijednost za vibraciju  $a_{hv}$  prema EN 60745-2-15**zahvatna zahvatna  
ručka, lijevo ručka, desnoHSA 66: 3,7 m/s<sup>2</sup> 2,3 m/s<sup>2</sup>HSA 86: 3,7 m/s<sup>2</sup> 2,3 m/s<sup>2</sup>Za razinu zvučnog tlaka i za razinu zvučne snage K-faktor iznosi prema RL 2006/42/EG = 2,5 dB(A); za titrajno ubrzanje K-faktor iznosi prema RL 2006/42/EG = 2,0 m/s<sup>2</sup>.

Navedene vrijednosti vibracija mjerene su prema normiranom ispitnom postupku i mogu se primjenjivati radi usporedbe električnih uređaja.

Vibracione (titrajne) vrijednosti koje stvarno nastaju, mogu odstupati od navedenih vrijednosti, ovisno o vrsti primjene.

Navedene vrijednosti vibracija mogu biti upotrebene za jednu od prvih procjena vibracionog opterećenja.

Stvarna vrijednost vibracionog opterećenja mora biti procijenjena. Pri tome se mogu također uzeti u obzir vremena, u kojima je električni uređaj isklapljen, i takva, u kojima je doduše uklapljen, ali radi bez opterećenja.

**Transport**

Akumulatori tvrtke STIHL ispunjavaju predpostavke-uvjete koji su navedeni u priručniku UN a ST/SG/AC.10/11/Rev.5 dio III, pododsjek/pododlomak 38.3.

Poslužitelj/korisnik može akumulatore tvrtke STIHL pri cestovnom transportu bez daljnjih uporišta istovremeno dovesti do mjesta primjene uređaja.

Pri zračnom- ili morskom transportu treba uvažavati propise, specifične za dotičnu zemlju.

**Za daljnje navedene upute, vezane uz transport, pogledati [www.stihl.com/safety-data-sheets](http://www.stihl.com/safety-data-sheets)****REACH**

REACH označava EG-odredbu/propis za registriranje, procjenjivanje i dozvolu primjene/dopuštenje kemikalija.

Obavijesti za ispunjenje REACH (EG)-odredbe/propisa br. 1907/2006 pogledati [www.stihl.com/reach](http://www.stihl.com/reach)

## Poseban pribor

- Zaštitne naočale
- akumulator tvrtke STIHL
- uređaj za punjenje tvrtke STIHL
- remen za bateriju (akumulator) tvrtke STIHL
- Poklopac za akumulatorsku komoru
- otapalo smole tvrtke STIHL
- Lim za skupljanje odrezanog materijala

Aktuelne obavijesti uz ovaj i daljnji poseban pribor može se dobiti kod stručnog trgovca tvrtke STIHL.

## Odklanjanje kvarova/smetnji u radu/pogonu

Prije vršenja svih radova na uređaju, akumulator izvaditi van iz uređaja.

Smetnja/kvar	Uzrok	Odklanjanje
Stroj pri uključivanju/uklapanju neće proraditi	nema električnog kontakta između uređaja i akumulatora	izvaditi akumulator, izvršiti očevid kontakata i još jednom umetnuti
	Akumulator je prazan (1 svjetleća dioda na akumulatoru svjetluca-žmirka zeleno)	napuniti akumulator
	akumulator je previše zagrijan / previše hladan (1 svjetleća dioda na akumulatoru svijetli crveno)	pustiti akumulator da se ohladi / akumulator pri temperaturama od cca 15 °C – 20 °C pošteno pustiti da se zagrije
	Greška u akumulatoru (4 svjetleće diode na akumulatoru svjetlucaju-žmirkaju crveno)	akumulator izvaditi iz uređaja i ponovno umetnuti uključiti/uklopiti uređaj – ako svjetleće diode svjetlucaju-žmirkaju još uvijek, akumulator je pokvaren i mora se zamijeniti
	Uređaj je previše zagrijan (3 svjetleće diode na akumulatoru svijetle crveno)	Pustiti uređaj da se ohladi
	Elektromagnetska smetnja/kvar ili greška u uređaju (3 svjetleće diode na akumulatoru svjetlucaju-žmirkaju crveno)	akumulator izvaditi iz uređaja i ponovno umetnuti uklopiti/uključiti uređaj – ako svjetleće diode još uvijek svjetlucaju-žmirkaju, uređaj je pokvaren i mora ga provjeriti stručni trgovac <sup>1)</sup>
	Vlaga u uređaju i/ili akumulatoru	pustiti uređaj/akumulator da se osuši
Uređaj se u radu/pogonu isklapa/isključuje	akumulator ili elektronika uređaja su previše zagrijani	akumulator izvaditi iz uređaja, akumulator i uređaj pustiti da se ohlade
	Električna ili elektromagnetska smetnja/kvar	izvaditi akumulator i još jednom ga umetnuti



## Prije vršenja svih radova na uređaju, akumulator izvaditi van iz uređaja.

Smetnja/kvar	Uzrok	Odklanjanje
Vrijeme rada/pogona je previše kratko	akumulator nije u potpunosti napunjen	napuniti akumulator
	Postignut je, naime premašen je radni vijek akumulatora	provjeriti akumulator <sup>1)</sup> i zamijeniti
	Noževi su zalijepljeni/onečišćeni	očistiti noževe, naprskati s otapalom smole tvrtke STIHL
	Noževi deformirani	Noževe dati na provjeru ovlaštenom servisu <sup>1)</sup>
Akumulator se pri umetanju zaglavljuje u uređaj/uređaj za punjenje	nečista vodila	oprezno očistiti vodila
Akumulator nije napunjen, iako svjetleća dioda na uređaju za punjenja svijetli zeleno	akumulator je previše zagrijan / previše hladan (1 svjetleća dioda na akumulatoru svijetli crveno)	pustiti akumulator da se ohladi / akumulator pri temperaturama od cca 15 °C – 20 °C pošteno pustiti da se zagrije uređaj treba raditi samo u zatvorenim i suhim prostorijama pri okolnim temperaturama od +5 °C do +40 °C
Svjetleća dioda na uređaju za punjenje svjetluca-žmirkaju crveno	nema električnog kontakta između uređaja za punjenje i akumulatora	izvaditi akumulator i još jednom ga umetnuti
	Greška u akumulatoru (4 svjetleće diode na akumulatoru svjetlucaju-žmirkaju za cca 5 sekundi crveno)	akumulator izvaditi iz uređaja i ponovno umetnuti uključiti/uklopiti uređaj – ako svjetleće diode svjetlucaju-žmirkaju još uvijek, akumulator je pokvaren i mora se zamijeniti
	Greška u uređaju za punjenje	uređaj za punjenje dati na provjeru stručnom trgovcu <sup>1)</sup>

<sup>1)</sup> STIHL preporučuje stručnog trgovca tvrtke STIHL.

## Upute za vršenje popravaka

Korisnici/poslužitelji ovog uređaja smiju vršiti samo one radove održavanja i njege, koji su opisani u ovom naputku za korišćenje.. Daljnje popravke smiju vršiti samo stručni trgovci.

STIHL preporučuje, da se radovi održavanja i popravci povjere na izvedbu samo STIHL-ovom stručnom trgovcu. STIHL-ovim stručnim trgovcima se nude redovita školovanja, a tehničke informacije im stoje na raspolaganju.

Pri vršenju popravaka ugrađivati samo pričuvne dijelove, čiju primjenu je tvrtka STIHL dozvolila za ovaj motorni uređaj ili tehnički istovrsne dijelove.

Upotrebljavati samo pričuvne dijelove visoke kakvoće. U protivnom može postojati opasnost od nesreća ili kvarova/šteta na uređaju.

STIHL preporučuje uporabu STIHL-ovih originalnih pričuvnih dijelova.

STIHL-ove originalne pričuvne dijelove prepoznaje se po STIHL-ovom kataloškom broju pričuvnog dijela, po oznaci **STIHL** i povremeno po STIHL-ovom znaku za pričuvni dio **G** (na malim dijelovima može stajati samo sam znak).

## Zbrinjavanje

Pri zbrinjavanju uvažavati propise o zbrinjavanju, specifične za dotičnu zemlju.

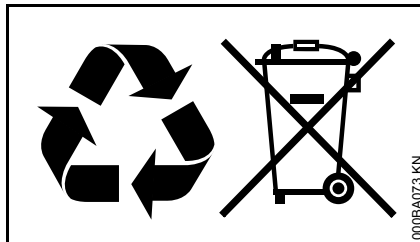

Proizvodi tvrtke STIHL ne pripadaju u kućni otpad. Uređaj STIHL, akumulator, pribor i ambalažu odložite na mjesto za ekološku oporabu.

Aktualne obavijesti glede zbrinjavanja mogu se dobiti kod ovlaštenog distributera tvrtke STIHL.

## Primjedbe uz štitnik sluha (zaštitu sluha)

Iz razloga predostrožnosti tvrtka STIHL preporučuje u načelu uporabu sredstava za zaštitu sluha.

Ako se dnevno radi više od 3,5 sati. u svakom je slučaju potrebno nositi zaštitu za uši.

Na stroju se ne smije vršiti nikakve izmjene. Izmjene bi mogle uzrokovati povećanje emisije buke i ugrožavanje sigurnosti.

**EG- Izjava proizvođača o sukladnosti**

ANDREAS STIHL AG & Co. KG  
Badstr. 115  
D-71336 Waiblingen

potvrđuje, da

vrsta gradnje: škare za živicu s akumulatorom

oznaka tvrtke: STIHL

tip: HSA 66:

HSA 86:

serijska identifikacija: 4851

i

vrsta gradnje: uređaj za punjenje

oznaka tvrtke: STIHL

tip: AL 100

AL 300

serijska identifikacija: 4850

odgovara propisima o primjeni direktiva 2006/42/EZ, 2006/95/EZ 2004/108/EZ, 2011/65/EU i 2000/14/EZ, te da je razvijen i izrađen u skladu sa sljedećim normama:

EN 55014-1, EN 55014-2, EN 60335-1, EN 60335-2-29, EN 60745-1, EN 60745-2-15, EN 61000-3-2, EN 61000-3-3

Pri utvrđivanju izmjerene i zajamčene razine zvučne snage postupano je prema smjernici 2000/14/EG, dodatak V, primjenom norme ISO 11094.

**Mjerena razina zvučne snage**

HSA 66: 94 dB(A)

HSA 86: 94 dB(A)

HSA 66, HSA 86

**Garantirana razina zvučne snage**

HSA 66: 96 dB(A)

HSA 86: 96 dB(A)

Pohrana tehničke dokumentacije:

ANDREAS STIHL AG & Co. KG  
Produktzulassung

Godina gradnje i broj stroja navedeni su na uređaju.

Waiblingen, 01.08.2012

ANDREAS STIHL AG & Co. KG

u.z.



Thomas Elsner

Rukovoditelj proizvodnih grupa,  
management

**Adrese****STIHL – Uprava**

ANDREAS STIHL AG & Co. KG  
Postfach 1771  
71307 Waiblingen

**STIHL – Prodaja****NJEMAČKA**

STIHL Vertriebszentrale AG & Co. KG  
Robert-Bosch-Straße 13  
64807 Dieburg  
Telefon: +49 6071 3055358

**AUSTRIJA**

STIHL Ges.m.b.H.  
Fachmarktstraße 7  
2334 Vösendorf  
Telefon: +43 1 86596370

**ŠVICARSKA**

STIHL Vertriebs AG  
Isenrietstraße 4  
8617 Mönchaltorf  
Telefon: +41 44 9493030

**ČEHOSLOVAČKA REPUBLIKA**

Andreas STIHL, spol. s r.o.  
Chrlická 753  
664 42 Modřice

## STIHL – Uvoznici

---

### BOSNA I HERCEGOVINA

UNIKOMERC d. o. o.  
Bišće polje bb  
88000 Mostar  
Telefon: +387 36 352560  
Telefaks: +387 36 350536

### HRVATSKA

UNIKOMERC - UVOZ d.o.o.

Sjedište:  
Amruševa 10, 10000 Zagreb

Prodaja:  
Ulica Kneza Ljudevita Posavskog 56,  
10410 Velika Gorica

Telefon: +385 1 6370010  
Telefaks: +385 1 6221569

### TURSKA

SADAL TARIM MAKİNALARI DIŞ  
TİCARET A.Ş.  
Alsancak Sokak, No:10 I-6 Özel Parsel  
34956 Tuzla, İstanbul  
Telefon: +90 216 394 00 40  
Telefaks: +90 216 394 00 44

## Opće upute o sigurnosti u radu za električne alate

U ovom poglavlju citiraju se opće, tipске sigurnosne upute sadržane u europskoj normi EN 60745 za rukom vođene, motorom pogonjene električne alate. **STIHL je obvezan doslovce tiskati te normirane tekstove.**

**Upute o sigurnosti navedene pod "2) Upute o električnoj sigurnosti" za izbjegavanje električnog udara nisu primjenjive na električne akumulatorske alate tvrtke STIHL.**



### UPOZORENJE

**Pročitajte sve upute o sigurnosti u radu i naputke.** Propusti kod pridržavanja uputa o sigurnosti u radu i naputaka mogu uzrokovati električni udar, izbijanje požara i/ili teške povrede.

**Sve upute o sigurnosti u radu sačuvajte na sigurnom mjestu za buduću primjenu.**

Pojam "električni alat", koji je upotrebljen u uputama o sigurnosti u radu, odnosi se na električne alate koji rade priključeni na električnu mrežu (s mrežnim kabelom) i na električne alate koji rade s akumulatorom (bez mrežnog kabela).

## 1) Sigurnost na radnom mjestu

---

- a) **Područje rada treba biti čisto i dobro osvijetljeno.** Nered ili neosvijetljeno područje rada mogu uzrokovati nesreće.
- b) **Ne radite s električnim alatom u okolišu u kojem postoji opasnost od eksplozija, kao ni tamo, gdje se nalaze zapaljive tekućine, plinovi ili prašina.** Električni alati proizvode iskre, koje mogu zapaliti prašinu ili pare.
- c) **Za vrijeme korišćenja električnih alata držite na sigurnoj udaljenosti djecu i druge osobe.** U slučaju skretanja misli ili pri udaljavanju možete izgubiti kontrolu nad uređajem.

## 2) Električna sigurnost

---

- a) **Priključni utikač električnog alata mora biti u skladu s utičnicom. Na utikaču se niti u jednom slučaju ne upotrebljavajte adapterski utikač zajedno sa zaštitno uzemljenim električnim alatima.** Utikači na kojima nisu vršene izmjene i odgovarajuće utičnice smanjuju opasnost od električnog udara.
- b) **Izbjegavajte tjelesni kontakt s uzemljenim površinama, kao što su cijevi, grijaća tijela, peći i hladnjaci.** Kada Vam je tijelo uzemljeno, postoji povećana opasnost od električnog udara.

- c) **Električne alate držite na sigurnoj udaljenosti od kiše ili vlage/mokrine.** Prodor vode u električni alat povećava opasnost od električnog udara.
- d) **Ne primijenjujte kabel u neskladu s njegovom svrhom, kako bi nosili električni alat, kako bi ga ovješavali ili kako bi utikač izvlačili iz utičnice. Kabel/vod držite na sigurnoj udaljenosti od vrućine, ulja, oštih rubova/bridova ili pokretnih dijelova uređaja.** Oštećeni ili zapleteni vodovi/kablovi povećavaju opasnost od električnog udara.
- e) **Kada s električnim alatom radite na otvorenom, upotrebljavajte samo one produžne vodove/kablove, koji su prikladni za vanjsko područje rada.** Uporaba produžnog voda/kabela, prikladnog za vanjsko područje rada, smanjuje opasnost od električnog udara.
- f) **Kada se ne može izbjeći rad/pogon električnog alata u vlažnom okolišu, upotrebite zaštitnu strujnu ili nadstrujnu sklopku.** Primjena zaštitne strujne ili nadstrujne sklopke smanjuje opasnost od električnog udara.

### 3) Sigurnost osoba

- a) **Budite pažljivi, paziti na ono, što radite, i s razumom krenite na rad s električnim alatom. Ne koristite električni alat, ako ste umorni ili pod utjecajem droga, alkohola ili medikamenata.** Trenutak nepažnje pri korišćenju električnog alata može uzrokovati ozbiljne povrede.
- b) **Nosite osobnu zaštitnu opremu i uvijek zaštitne naočale.** Nošenje osobne zaštitne opreme, kao primjerice maske za zaštitu od prašine, cipela koje su sigurne od sklizanja, zaštitnog šljema ili zaštitne za sluh, već prema vrsti primjene električnog alata, smanjuje opasnost od zadobivanja ozljeda.
- c) **Izbjegavajte nehotimično stavljanje u rad/pogon. Budite sigurni da je električni alat isklapljen/isključen, prije nego što ga uklapate/priključujete na opskrbu strujom i/ili na akumulator, prije nego što ga preuzimate ili nosite.** Kada pri nošenju električnog alata imate prst na sklopki ili uređaj uključen priključujete na opskrbu strujom, spomenuto može uzrokovati nesreće.
- d) **Prije nego što uklapate/uključujete električni alat, uklonite alate za podešavanje ili ključ za vijke.** Alat ili ključ, koji se nalazi u rotirajućem dijelu uređaja, može uzrokovati zadobivanje ozljeda.

- e) **Izbjegavajte abnormalno držanje tijela. Osigurajte siguran položaj i održavajte u svako vrijeme ravnotežu.** Na taj način možete u neočekivanim situacijama bolje kontrolirati električni alat.
- f) **Nosite prikladnu odjeću. Ne nosite široku odjeću i nakit. Držite kosu, odjeću i rukavice na sigurnoj udaljenosti od dijelova koji se pokreću.** Pokretni dijelovi mogu zahvatiti široku odjeću ili dugu kosu.
- g) **Kada se mogu -montirati uređaji koji hvataju ili usisavaju prašinu, osvjedočite se, da su isti priključeni i da se ispravno upotrebljavaju.** Uporaba uređaja za usisavanje i odstranjivanje prašine može smanjiti ugrožavanje od prašine.

### 4) Uporaba i postupanje s električnim alatom

- a) **Nikada ne preopterećujte uređaj. Upotrebljavajte električni alat koji je određen za Vaš rad.** S prikladnim električnim alatom radite bolje i sigurnije u navedenom području snage.
- b) **Ne koristite električni alat, čija je sklopka pokvarena.** Električni uređaj, koji se više neda uklopiti/uključiti ili iskllopiti/isključiti, je opasan i mora se popraviti.

- c) Izvucite utikač iz utičnice i/ili uklonite akumulator, prije nego što poduzimate podešavanja uređaja, prije nego što vršite zamjenu dijelova pribora ili odlažete uređaj. Ta mjera opreza sprječava nehotimično startanje električnog alata.
- d) **Pohranjujte/skladištite nekorišćene električne alate izvan dosega djece. Ne dopuštajte korišćenje uređaja osobama, koje nisu s istim upoznate ili nisu čitale ove naputke.** Električni alati su opasni, kada ih koriste neiskusne osobe.
- e) **Njeguajte s pažnjom električne alate. Kontrolirajte, da li su pokretni dijelovi u besprijeckornom i radno/funkcionalno valjanom stanju, pazite da se ne zaglavljaju, da dijelovi nisu slomljeni ili oštećeni, te da nema štetnih utjecaja na električni alat. Prije primjene uređaja, oštećene dijelove treba dati na popravak.** Mnoge nesreće imaju uzrok u loše održavanim električnim alatima.
- f) **Rezni alati trebaju biti oštri i čisti.** Pažljivo njegovani rezni alati s oštrim oštricama/reznim bridovima zaglavljaju se manje i lakše se vode.
- g) **Upotrebljavajte električni alat, pribor, alate za primjenu itd. u skladu s ovim naputcima. Pri tome uzimajte u obzir uvjete rada i djelatnost, koju treba izvršiti.** Korišćenje električnih alata za svrhe i primjene koje nisu predviđene, može uzrokovati opasne situacije.

## 5) Uporaba i rukovanje alatom za akumulator

---

- a) **punite akumulatore samo u uređajima za punjenje, koje je proizvođač preporučio.** Za uređaj za punjenje, koji je prikladan samo za određenu vrstu akumulatora, postoji opasnost od izbijanja požara, ako se upotrebljava s drugim akumulatorima.
- b) **u električnim alatima upotrebljavajte samo akumulatore, koji su za to predviđeni** korišćenje drugih akumulatora može uzrokovati povrede i izbijanje požara
- c) **nekorišćeni akumulator držite na udaljenosti od uredskih spajalica, kovanica, ključeva, čavala, vijaka i drugih malih metalnih predmeta, koji bi mogli uzrokovati premošćivanje kontakata.** Kratki spoj između akumulatorskih kontakata može imati za posljedicu opekline ili izbijanje vatre.
- d) **pri pogrešnoj uporabi može iz akumulatora isteći tekućina. Izbjegavajte kontakt s time (njome). Pri slučajnom kontaktu isprati s vodom. Ukoliko je tekućina dospijela u oči, dodatno zatražiti liječničku pomoć.** Iz akumulatora izlazeća tekućina može uzrokovati iritaciju kože ili opekline.

## 6) Servis

---

- a) **električni alat treba dati na popravak samo kvalificiranim stručnim osobama i samo s originalnim pričuvnim dijelovima.** Na taj način je osigurano održavanje sigurnosti električnog alata.

### Upute o sigurnosti u radu za škare za živicu

---

- **Držite sve dijelove tijela na sigurnoj udaljenosti od noževa za rezanje. Kada su noževi u radu, ne pokušavajte uklanjati rezno dobro ili zadržavati materijal koji režete. Zaglavljeno rezno dobro treba odstranjivati samo, kada je uređaj iskllopljen/isključen.** Trenutak nepažnje pri korišćenju škara za živicu može uzrokovati teške povrede.
- **Kada nož miruje, nosite škare za živicu na ručki. Pri transportu ili pohranjivanju/skladištenju škara za živicu, uvijek treba navući zaštitni pokrov.** Pažljivo postupanje s uređajem sprječava opasnost od zadobivanja ozljeda od noža.
- **Pridržavajte električni alat za izolirane zahvatne površine jer nož za rezanje može doći u doticaj sa skrivenim električnim vodovima.** Kontakt noža za rezanje s vodom koji provodi struju, može metalne dijelove uređaja dovesti pod napon i uzrokovati električni udar.

## Obsah

Vysvětlivky k tomuto návodu k použití	30
Bezpečnostní pokyny a pracovní technika	30
Popis funkce	36
Použití	36
Elektické připojení nabíječky	37
Nabíjení akumulátoru	38
Světelné diody (LED) na akumulátoru	39
Světelné diody (LED) na nabíječce	40
Zapnutí stroje	41
Vypnutí stroje	42
Skladování stroje	43
Ostření nožů postřihové lišty	43
Pokyny pro údržbu a ošetřování	44
Jak minimalizovat opotřebení a jak zabránit poškození	45
Důležité konstrukční prvky	46
Technická data	47
Zvláštní příslušenství	49
Provozní poruchy a jejich odstranění	50
Pokyny pro opravu	52
Likvidace stroje	52
Poznámky k ochraně sluchu	52
Potvrzení výrobce o konformitě CE	53
Adresy	53
Všeobecné bezpečnostní pokyny pro elektrické stroje	54

Vážená zákaznice, vážený zákazníku, děkujeme Vám, že jste se rozhodli pro jakostní výrobek firmy STIHL.

Tento produkt byl vyroben za použití moderních výrobních technologií a obsáhlých opatření pro zajištění jakosti. Snažíme se udělat vše pro to, abyste s tímto výrobkem byli spokojeni a mohli s ním bez problémů pracovat.

Pokud budete mít dotazy týkající se Vašeho stroje, obraťte se laskavě buď na Vašeho obchodníka či přímo na naši distribuční společnost.

Váš



Dr. Nikolas Stihl

# STIHL®

HSA 66, HSA 86

Tento návod k použití je chráněn autorským zákonem. Veškerá práva zůstávají vyhrazena, zejména právo reprodukce, překladu a zpracování elektronickými systémy.

## Vysvětlivky k tomuto návodu k použití

### Obrázkové symboly

Veškeré na stroji zobrazené symboly jsou vysvětleny v tomto návodu k použití.

### Označení jednotlivých textových pasáží



#### VAROVÁNÍ

Varování jak před nebezpečím úrazu či poranění osob, tak i před závažnými věcnými škodami.



#### UPOZORNĚNÍ

Varování před poškozením stroje jako celku či jeho jednotlivých konstrukčních částí.

### Další technický vývoj

STIHL se neustále zabývá dalším vývojem veškerých strojů a přístrojů; z tohoto důvodu si musíme vyhradit právo změny objemu dodávek ve tvaru, technice a vybavení.

Z údajů a vyobrazení uvedených v tomto návodu k použití nemohou být proto odvozovány žádné nároky.

## Bezpečnostní pokyny a pracovní technika



Dodatková bezpečnostní opatření jsou při práci s tímto strojem nezbytná, protože nože postříhové lišty jsou velice ostré.



Ještě před prvním uvedením stroje do provozu si bezpodmínečně přečtete celý návod k použití a bezpečně ho uložte pro pozdější použití. Nedodržování pokynů v návodu k použití může být životu nebezpečné.



### Informace k použití stroje

Akumulátorové zahradní nůžky používat výlučně jen k postříhu živých plotů, keřů, křovin, houští a pod. K jiným účelům stroj nesmí být používán – **hrozí nebezpečí úrazu!**

Použití stroje k jiným účelům není dovoleno a může vést k úrazům nebo k jeho poškození. Na výrobku neprovádět žádné změny – i to by mohlo vést k úrazům a poškození stroje.

### Na co je nutné všeobecně dbát

Dodržovat specifické bezpečnostní předpisy země, např. příslušných oborových sdružení, úřadů pro bezpečnost práce a pod.

Práce s hluk produkujícími stroji může být národními či lokálními předpisy časově omezena.

Pokyn pro každého, kdo bude se strojem pracovat poprvé: Buď si nechte ukázat od prodáváče nebo jiné, práce se strojem znalé osoby, jak se s ním bezpečně zachází – nebo se zúčastněte odborného školení.

Nezletilí nesmějí s tímto strojem pracovat – s výjimkou mladistvých nad 16 let, kteří se pod dohledem zaučují.

Děti, zvířata a diváky nepouštět do blízkosti stroje.

Uživatel nese vůči jiným osobám zodpovědnost za úrazy a za nebezpečí, ohrožující jejich zdraví či majetek.

Stroj předávat či zapůjčovat pouze těm osobám, které jsou s tímto modelem a jeho obsluhou obeznámeny – a vždy jim zároveň předat i návod k použití.

Kdo pracuje s tímto strojem, musí být odpočatý, zdravý a v dobré kondici.

Osoby, které se ze zdravotních důvodů nesmějí namáhat, by se měly předem informovat u lékaře, zda s tímto strojem smějí pracovat.

Po požití alkoholu, reakceschopnost snižujících léků nebo drog se nesmí s tímto strojem pracovat.



## Oblečení a výstroj

Nosit předpisům odpovídající oblečení a výstroj.



Oblečení musí být účelné a nesmí překážet v pohybu. Těsně přiléhající oděv – pracovní overal, v žádném případě pracovní plášť.

Nikdy nenosit oděvy, které by se mohly zachytit ve dřevě, chrastí nebo v pohybujících se částech stroje. Ani žádné šály, kravaty či šperky a ozdoby. Dlouhé vlasy nenosit rozpuštěné, svázat je a zajistit je (šátkem, čepicí, přilbou atd.).



Nosit pevnou obuv s hrubou, neklouzavou podrážkou.



Noste ochranné brýle.

Doporučujeme "osobní" protihlukovou ochranu sluchu – např. ochranné kapsle do uší.



Noste robustní pracovní rukavice z odolného materiálu (například kůže).

STIHL nabízí kompletní bezpečnostní program osobního ochranného vybavení.

## Informace ke stroji

Na stroji neprovádět žádné změny – mohlo by to vést k ohrožení bezpečnosti. STIHL vylučuje jakoukoli zodpovědnost a ručení za osobní a věcné škody, způsobené použitím nedovolených adaptérů.

### Při přepravě stroje

Stroj vždy vypnout, zarážkovou páčku nastavit na  a akumulátor ze stroje vyjmout – ochranný kryt nožů nasadit i při přepravě na krátké vzdálenosti. Tím se zabrání nechtěnému naskočení motoru.

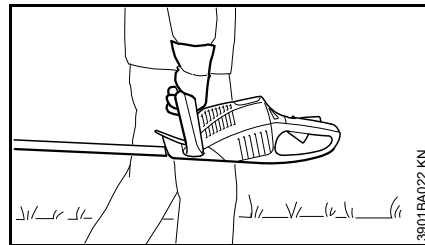

Stroj držet při přenášení za rukojeť – postřihovou lištou směřující dozadu.

Ve vozidlech: Stroj zajistit proti převržení a poškození.

### Čištění stroje

K čištění stroje nikdy nepoužívat vysokotlaké čističe. Prudký proud vody by mohl poškodit jednotlivé díly stroje.

Stroj nikdy neostříkavat vodou.

## Skladování stroje

Pokud stroj nebude používán, uložit ho tak, aby nikdo nebyl ohrožen. Stroj chránit před použitím nepovolanými osobami.

### Příslušenství a náhradní díly

Používat pouze takové postřihové lišty či příslušenství, které jsou firmou STIHL pro tento stroj povoleny či technicky adekvátní díly. V případě dotazů k tomuto tématu se informujte u odborného prodejce. Používat pouze vysokojakostní nástroje či příslušenství. Jinak hrozí eventuelní nebezpečí úrazů nebo poškození stroje.

STIHL doporučuje používat originální nástroje a příslušenství značky STIHL. Jsou svými vlastnostmi optimálně přizpůsobeny jak výrobku samotnému, tak i požadavkům uživatele.

## Informace k pohonu stroje

### Akumulátor

- Používat pouze originální akumulátory STIHL.
- Akumulátory STIHL používat pouze v kombinaci se stroji STIHL a nabíjet je pouze nabíječkami STIHL.
- Akumulátor před použitím nabít.

- Nikdy nenabíjet ani používat defektní, poškozený nebo deformovaný akumulátor. Akumulátor neotvírat, nepoškozovat ani nenechat padnout na zem.
- Akumulátor skladovat mimo dosah dětí.



Akumulátor chránit před deštěm – nikdy ho neponořovat do kapalin.



Akumulátor chránit před horkem a otevřeným ohněm – nikdy ho neházet do ohně – **hrozí nebezpečí exploze!**



Akumulátor používat a skladovat pouze v teplotním pásmu od - 10 °C do max. + 50 °C.

- Není-li akumulátor používán, chránit ho před přímým slunečním zářením.
- Akumulátor nevystavovat mikrovlnám nebo velkému tlaku.
- Nikdy nestrkat žádné předměty do větracích žebër akumulátoru.

- Kontakty akumulátoru nikdy nespojovat kovovými předměty (nezkratovat). Zkratem může dojít k poškození akumulátoru. Nepoužívaný akumulátor nepřechovávat v blízkosti kovových předmětů (např. hřebíků, mincí, šperků). Nikdy nepoužívat kovové přepravky.

- V případě poškození nebo při nesprávném použití může z akumulátoru vytéct kapalina – je třeba zabránit jakémukoli kontaktu s pokožkou! Z akumulátoru vystupující kapalina může vést k podráždění pokožky, jejímu popálení či rozleptání. Při náhodném kontaktu postižená místa pokožky okamžitě omývat velkým množstvím vody a mýdlem. Pokud by se kapalina dostala do očí, oči zásadně nemnout a po dobu nejméně 15 minut je vyplachovat velkým množstvím vody. Navíc ještě vyhledat pomoc lékaře.

**Podrobnější bezpečnostní pokyny – viz [www.stihl.com/safety-data-sheets](http://www.stihl.com/safety-data-sheets)**

### Nabíječka

- Používat pouze originální nabíječky STIHL.
- Používat pouze k nabíjení geometricky vhodné akumulátory STIHL s kapacitou až do maximálně 50 Ah a s napětím až maximálně 42 voltů.
- Nikdy nenabíjet defektní či deformované akumulátory.

- Nabíječku napojovat pouze na síťové napětí a síťové kmitočty, uvedené na typovém štítku – nabíječku napojovat pouze na dobře přístupnou zásuvku.
- Nikdy nepoužívat defektní nebo poškozenou nabíječku.
- Nabíječku neotvírat.
- Nabíječku skladovat mimo dosah dětí.



Chránit před deštěm a vlhkem.



Používat a skladovat pouze v uzavřených a suchých prostorách.

- Nabíječku provozovat za okolních teplot v rozmezí od +5 °C až do +40 °C.
- Nabíječku nikdy ničím nezakrývat, zajistit se tím její ničím neomezované chlazení.
- Kontakty nabíječky nikdy nespojovat (nezkratovat) žádnými kovovými předměty (např. hřebíky, mincemi, šperky). Zkratem může dojít k poškození nabíječky.
- Jakmile se začne z nabíječky kouřit nebo se v ní objeví oheň, okamžitě vytáhnout vidlici ze síťové zásuvky.
- Nikdy nestrkat žádné předměty do větracích žebër nabíječky – **hrozí nebezpečí úrazu elektrickým proudem resp. zkrat!**

- Nikdy ji neprovozovat na snadno vznětlivém podkladu (např. papíru, textíliích) resp. ve snadno vznětlivém prostředí – **hrozí nebezpečí požáru!**
- Nikdy ji neprovozovat v prostředí ohroženém explozí, tedy v žádném prostředí, ve kterém se nacházejí hořlavé kapaliny (výpary), plyny nebo různé druhy prachu. Nabíječky mohou produkovat jiskry, které by mohly prach či výpary zapálit – **hrozí nebezpečí exploze!**



Pravidelně kontrolovat nepoškozený stav připojovacího kabelu nabíječky. V případě poškození připojovacího kabelu okamžitě vytáhnout vidlici ze síťové zásuvky – **hrozí životu nebezpečný úraz elektrickým proudem!**

- Vidlici nevytahovat ze síťové zásuvky zatažením za připojovací kabel, nýbrž vidlici uchopit a pak ji vytáhnout. Poškozený připojovací kabel nechat opravit odborným elektrotechnikem.
- Připojovací kabel nikdy nepoužívat k jinému než patřičnému účelu, nikdy např. za něj nabíječku nenosit, nikdy ji za něj nazavěšovat.
- Předpisům neodpovídající připojovací kabely nesmějí být používány.
- Připojovací kabel vést a označit tak, aby nemohlo dojít k jeho poškození a aby nikdo nebyl ohrožen – zabránit hrozícímu nebezpečí zakopnutí.

Jak zabránit nebezpečí úrazu elektrickým proudem:

- Elektrické připojení provádět pouze na předpisově instalovanou zásuvku.
- Izolace připojovacího kabelu a vidlice musejí být v dokonalém stavu.

Po použití nabíječky vytáhnout elektrickou vidlici z elektrické zásuvky.

### Informace k obsluze stroje



Akumulátor ze stroje vyjmout v následujících případech:

- při kontrolních, seřizovacích a čistících úkonech
- při pracích na řezném nástroji
- při odchodu od stroje
- Při přepravě
- při skladování
- při opravářských a údržbářských úkonech
- při hrozícím nebezpečí a v nouzových případech

Tím se zabráni nechtěnému naskočení motoru.

### **Před započítím práce**

Provést kontrolu provozní bezpečnosti stroje – dbát na odpovídající kapitoly v návodu k použití:

- Spínač, pojistka spínače a spínací rámová páčka musejí být lehko a snadno pohybovatelné (zarážková páčka na ) – spínače se po puštění musejí samovolně vrátit do výchozí polohy.
- Postřihová lišta je v korektním stavu (nože jsou čisté, lehce pohyblivé a nezdeformované), lišta je pevně připevněná, správně namontovaná, nože doostřené a dobře nastříkané rozpouštědlem pryskyřic STIHL.
- Zkontrolovat, není-li ochrana proti pořezání (pokud se na stroji nachází) poškozená.
- Na ovládacích a bezpečnostních zařízeních neprovádět žádné změny.
- Rukojeti musejí být čisté a suché, beze stop oleje či nečistot – je to důležité pro bezpečné vedení stroje.
- Zkontrolovat, zda se na kontaktech v šachtě stroje pro vsazení akumulátoru nenacházejí žádné cizí předměty.
- Akumulátor správně vsadit – musí se slyšitelně zaaretovat.
- Nikdy nepoužívat žádné defektní či zdeformované akumulátory.

Stroj smí být provozován pouze v provozně bezpečném stavu – **hrozí nebezpečí úrazu!**

## Při práci

Při hrozícím nebezpečí resp. v nouzovém případě stroj okamžitě vypnout, záračkovou páčku přestavit na  a akumulátor vyjmout.

Stroj je vybaven systémem pro rychlé zastavení nožů – nože postříhové lišty se okamžitě zastaví, pokud alespoň spínač a/nebo spínací rámová páčka jsou obsluhou puštěny.

Tuto funkci kontrolovat pravidelně, v krátkých časových intervalech. Stroj nikdy neprovozovat v případě, že nože postříhové lišty vykazují doboňový efekt – **hrozí nebezpečí úrazu!** Vyhledat odborného prodejce.



Nikdy se nedotýkat nožů postříhové lišty za běžícího motoru. Pokud by došlo k zablokování nožů postříhové lišty nějakým předmětem, okamžitě vypnout motor, záračkovou páčku nastavit na  a akumulátor vyjmout – teprve potom předmět odstranit – **hrozí nebezpečí úrazu!**

Zajistit, aby se v pracovním pásmu nezdržovaly žádné jiné osoby.

Sledovat stále postříhovou lištu/nože – nikdy nepostříhovat pásma živého plotu, na která není vidět.

Pracovat s maximální opatrností při postříhu vysokých živých plotů – mohl by se za nimi někdo zdržovat – bezpodmínečně se předem podívat.

Aby se zabránilo poškození nožů postříhové lišty, zkontrolovat živý plot a pracovní pásmo:

- Kameny, kovové díly a jiné pevné předměty odstranit.
- Dbát na to, aby se mezi nože nedostal žádný písek a žádné kameny např. při práci nízko nad zemí.
- U živých plotů s drátěnými ploty se nože nikdy nesmějí drátu dotknout.

Vyhnut se jakémukoli kontaktu s elektrickým vedením – nikdy nepřehřezávat elektrické dráty – **hrozí úraz elektrickým proudem!**

Dbát na to, aby na motoru neulpívaly žádné zbytky křovin, třísky, listí a nadbytečné množství mazacích prostředků – **hrozí nebezpečí požáru!**

Při práci ve výšce:

- vždy používat vysokozdviznou plošinu
- nikdy nepracovat na žebříku nebo ve stoje v koruně stromu
- nikdy nepracovat na nestabilních místech

U silně zaprášených či znečištěných živých plotů nastříkat nože postříhové lišty rozpouštědlem pryskyřic značky STIHL – dle potřeby. Tím se docílí důrazného snížení tření nožů postříhové lišty, agresivního působení rostlinných šťáv a usazování částic nečistot.

Prach rozvířený během práce může být zdraví škodlivý. V případě vzniku prachu nosit ochrannou masku proti prachu.



Nikdy se strojem nepracovat za deště, ani v mokřím či velmi vlhkém prostředí – hnací motor není vodotěsný.

Stroj nikdy nenechávat venku na dešti.

Pozor při náledí, v mokru, na sněhu, na svazích nebo na nerovném terénu atd. – **hrozí nebezpečí uklouznutí!**

Pracovat klidně a s rozvahou – pouze za dobrých světelných podmínek a při dobré viditelnosti. Prozíravostí při práci vyloučit jakékoli ohrožení jiných osob.

Spadlé větve, křoví a jiné odřezky odklidit.

Dbát na překážky: pařezy, kořeny – **hrozí nebezpečí zakopnutí!**

Při práci s ochranou sluchu je třeba zvýšená pozornost a opatrnost – schopnost vnímání zvuků, ohlašujících nebezpečí (křik, zvukové signály a pod.) je omezena.

Práci včas přerušovat přestávkami, aby se zabránilo stavu únavy a vyčerpání – **hrozí nebezpečí úrazu!**

Pokud byl stroj vystaven námaze neodpovídající jeho určení (např. působení hrubého násilí při úderu či pádu), je bezpodmínečně nutné před dalším provozem důkladně zkontrolovat stav provozní bezpečnosti – viz také "Před započetím práce". Zkontrolovat zejména funkčnost bezpečnostních zařízení. Stroje, jejichž funkční bezpečnost již není zaručena, nesmějí být v žádném případě dále používány. V nejasných případech vyhledat odborného prodejce.

Před odchodem od stroje: Stroj vypnout, záračkovou páčku nastavit na  a akumulátor vyjmout.

V pravidelných, krátkých časových intervalech provádět kontrolu nožů postříhové lišty a při znatelných změnách provést kontrolu okamžitě:

- Stroj vypnout, záračkovou páčku nastavit na , počkat, až se nože postříhové lišty zastaví, poté vyjmout akumulátor.
- Zkontrolovat stav a pevné upnutí, dbát na praskliny.
- Zkontrolovat stav naostření.

K výměně nožů postříhové lišty stroj vypnout, záračkovou páčku nastavit na  a akumulátor vyjmout. Nechtěným, samovolným naskočením motoru **hrozí nebezpečí úrazu!**

### Po skončení práce

Stroj očistit od prachu a nečistot – nikdy k tomu nepoužívat tuky rozpouštějící prostředky.

Nože postříhové lišty nastříkat rozpouštědlem pryskyřic STIHL – motor několikrát za sebou nastartovat, aby se sprej mohl správně a rovnoměrně rozdělit.

### Jak stroj držet a vést

Stroj držet vždy pevně oběma rukama za rukojeti. Rukojeti pevně obemknout palci.

### Praváci

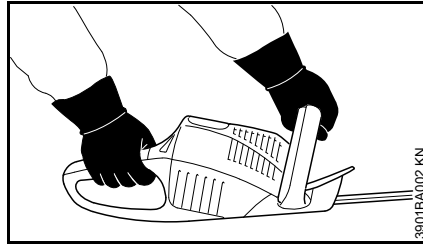

Pravá ruka je na ovládací rukojeti a levá ruka na přední trubkové rukojeti.

### Leváci

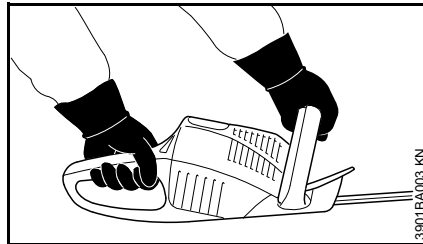

Levá ruka je na ovládací rukojeti a pravá ruka na přední trubkové rukojeti.

Zaujmout pevný a bezpečný postoj a stroj vést tak, aby se postříhová lišta nacházela vždy mimo tělo pracovníka.

### Vibrace

Při déletrvajícím použití stroje mohou vibrace způsobit poruchy prokrvení rukou (chorobně bílé prsty).

Pro délku použití stroje však nelze stanovit všeobecně platný časový limit, neboť závisí na vícero ovlivňujících faktorech.

Délka použití se prodlužuje:

- použitím ochrany rukou (teplé rukavice),
- když je provoz přerušován přestávkami.

Délka použití se zkracuje:

- když má pracovník speciální osobní sklony ke špatnému prokrvení (symptom: často studené prsty, svědění v prstech),
- když vládnu nízké venkovní teploty,
- když uživatel svírá stroj přílišnou silou (pevné sevření zabraňuje dobrému prokrvení).

Při pravidelném, dlouhodobém používání stroje a při opakovaném výskytu příslušných symptomů (např. svědění v prstech) se doporučuje lékařská prohlídka.

### Pokyny pro údržbu a opravy

Před veškerými opravářskými a údržbářskými úkony přestavit páčku do polohy  a akumulátor ze stroje vyjmout. Tím se zabrání nechtěnému naskočení motoru.

Na stroji provádět pravidelnou údržbu. Provádět pouze takové údržbářské a opravářské úkony, které jsou popsány v návodu k použití. Veškeré ostatní práce nechat provést u odborného prodejce.

STIHL doporučuje nechat provádět údržbářské a opravářské úkony pouze u autorizovaného, odborného prodejce výrobků STIHL. Autorizovaným odborným prodejcům výrobků STIHL

jsou pravidelně nabízena odborná školení a k jejich dispozici jsou dodávány Technické informace.

Používat pouze vysokokvalitní náhradní díly. Jinak hrozí eventuelní nebezpečí úrazů nebo poškození stroje. V případě dotazů k tomuto tématu se informujte u odborného prodejce.

STIHL doporučuje používat originální náhradní díly STIHL. Jsou svými vlastnostmi optimálně přizpůsobeny jak stroji, tak i požadavkům uživatele.

Na stroji neprovádět žádné změny – mohla by tím být ohrožena vaše bezpečnost – **hrozí nebezpečí úrazu!**

U elektrických kontaktů, připojovacího kabelu a elektrické vidlice nabíječky pravidelně kontrolovat nezávadný stav izolace a příznaky stárnutí (lámavost).

Elektrické konstrukční díly jako např. připojovací kabel nabíječky smějí být opravovány resp. vyměňovány pouze odborným elektrotechnickým personálem.

Plastové díly čistit kusem látky. Agresivní čisticí prostředky mohou plast poškodit.

Zkontrolovat pevné utažení připevňovacích šroubů na ochranných zařízeních a na žacím nástroji, v případě potřeby je pevně dotáhnout.

Chladicí žebra v bloku motoru v případě potřeby vyčistit.

Vodící drážky akumulátoru udržovat v čistém stavu – v případě potřeby je vyčistit.

Stroj skladovat v suchém prostoru, se zarážkovou páčkou nastavenou na  a jenom s vyjmutým akumulátorem.

## Popis funkce

Stroj je provozován s baterií na dobíjení (akumulátorem). K nabíjení akumulátoru používat pouze nabíječky STIHL.

### Výměna dat

Stroj, akumulátor a nabíječka si mezi sebou vzájemně vyměňují informace. Pouze v případě, že výměna dat funguje, může nabíječka nabíjet akumulátor a akumulátor dodávat následně stroji potřebný proud. Proto stroj používat pouze s přípustnými akumulátory STIHL a nabíječkami STIHL.

## Použití

### Postřihová sezóna

Při postřihu živých plotů dbát na specifické předpisy dané země resp. na komunální předpisy.

- Nikdy postřih neprovádět během všeobecně platných klidových dob.

### Postup při postřihu

- Silné větve předem odstranit vyvětřovacími nůžkami nebo motorovou pilou.
- Nejdříve živý plot ostříhat z obou stran, poté jeho vrchní část.

Doporučení: Postřih provádět jenom na živých plotech, nesahajících výše než do podpaží pracovníka.

### Odstranění odřezků

- Odřezky nevyhazovat do domácího odpadu – lze je kompostovat.

## Pracovní technika

### Kolmý řez

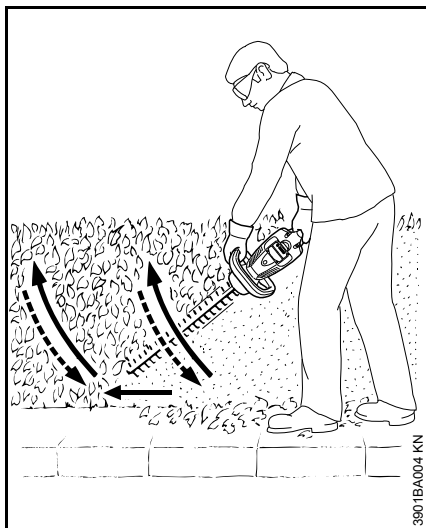

Zahradní nůžky vést obloukovitým pohybem odspodu nahoru – poté je spustit dolů a pokročit dál – a zahradní nůžky opět obloukovitým pohybem vést směrem nahoru.

Pracovní pozice při práci nad hlavou jsou únavné a mělo by se v nich z důvodů pracovní bezpečnosti pracovat jen krátkodobě.

### Vodorovný řez

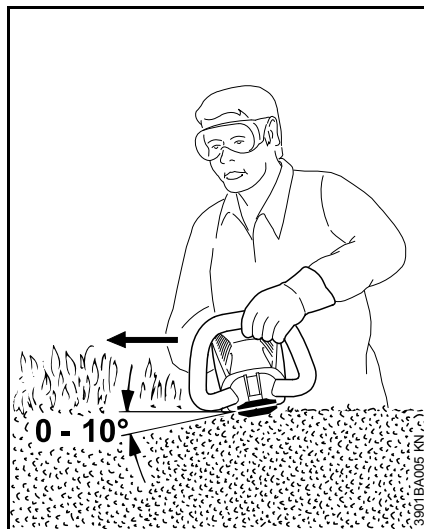

Postřihovou lištu nasadit pod úhlem 0° až 10° – stroj však vést vodorovně, přitom používat obě strany postřihové lišty.

Zahradní nůžky vést srpovitým pohybem k okraji živého plotu tak, aby odštířené větvičky mohly padat na zem.

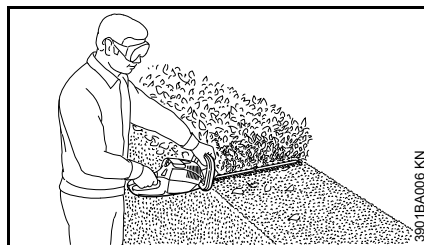

Široké živé ploty opracovávat ve vícero pracovních krocích.

## Elektrické připojení nabíječky

Síťové napětí musí být stejné jako provozní napětí.

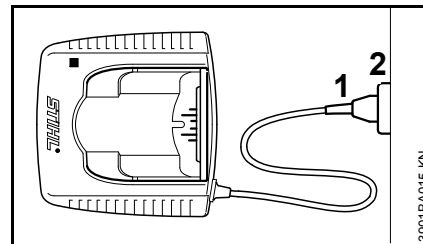

- Elektrickou vidlici (1) zastrčit do zásuvky (2).

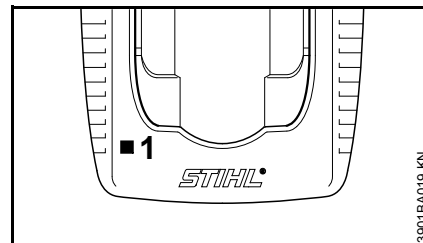

Po připojení nabíječky na elektrickou síť proběhne samovolný autotest. Během tohoto procesu se světelná dioda (1) na nabíječce rozsvítí na cca. 1 vteřinu zeleně, potom červeně a poté opět zhasne.

## Nabíjení akumulátoru

Při expedici není akumulátor zcela nabitý.

Doporučuje se akumulátor před prvním uvedením do provozu zcela nabít.

- Nabíječku připojit na elektrickou síť – síťové napětí a provozní napětí nabíječky musejí být stejná – viz "Připojení nabíječky na elektrickou síť".

Nabíječku provozujte pouze v uzavřených a suchých místnostech při okolních teplotách +5 °C až +40 °C (41° F až 104° F).

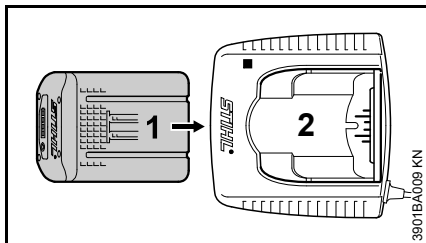

- Akumulátor (1) zasunout do nabíječky (2) až k prvnímu znatelnému odporu – poté ho až na doraz zamáčknout.

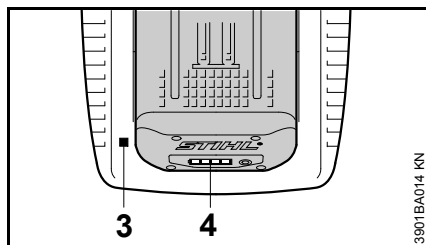

Po vsazení akumulátoru se rozsvítí světelná dioda (3) na nabíječce – viz "Světelné diody (LED) na nabíječce".

Proces nabíjení začíná ve chvíli, kdy začnou světelné diody (4) na akumulátoru zeleně svítit – viz "Světelné diody (LED) na akumulátoru".

Délka doby nabíjení závisí na různých ovlivňujících faktorech, jako např. na stavu akumulátoru, vnější teplotě atd. a může se proto od uvedených nabíjecích časů odchylovat – viz "Technická data".

Během práce se akumulátor ve stroji zahřívá. Pokud se do nabíječky vsadí teplý akumulátor, může být před nabíjením nutné, aby vychladl. Proces nabíjení začne teprve ve chvíli, kdy je akumulátor vychladlý. Délka doby nabíjení se může prodloužit o dobu chlazení.

Během procesu nabíjení se akumulátor a nabíječka zahřívají.

### Nabíječka AL 300, AL 500

Nabíječka je vybavena ventilátorem pro chlazení akumulátoru.

### Nabíječka AL 100

Nabíječka čeká s nabíjením, než se akumulátor sám od sebe vychladí. Ochlazení akumulátoru probíhá odvedáváním tepla do vzduchu v okolí.

### Konec procesu nabíjení

Jakmile je akumulátor úplně nabitý, nabíječka se automaticky vypne. K tomu:

- zhasnou světelné diody na akumulátoru
- zhasne světelná dioda na nabíječce
- ventilátor nabíječky se vypne (pokud se v nabíječce nachází)

Nabitý akumulátor po ukončení nabíjení z nabíječky vyjmout.





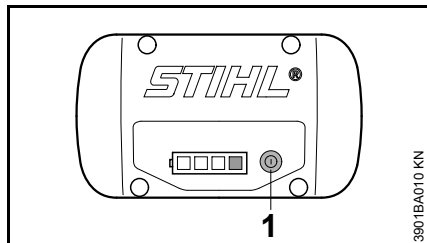

## Světelné diody (LED) na akumulátoru

Čtyři světelné diody udávají stav nabití akumulátoru jakož i vzniklé problémy na akumulátoru nebo na stroji.



- K aktivaci této indikace stisknout tlačítko (1) – světelná indikace se po 5 vteřinách samostatně vypne.

Světelné diody mohou svítit resp. blikat zeleně nebo červeně.

-  Světelná dioda svítí trvale zeleně.
-  Světelná dioda bliká zeleně.
-  Světelná dioda svítí trvale červeně.
-  Světelná dioda bliká červeně.

## Při nabíjení

Světelné diody ukazují svícením či blikáním průběh nabíjení.

Při nabíjení je kapacita, která se právě nabíjí, udávána zeleně blikající světelnou diodou.

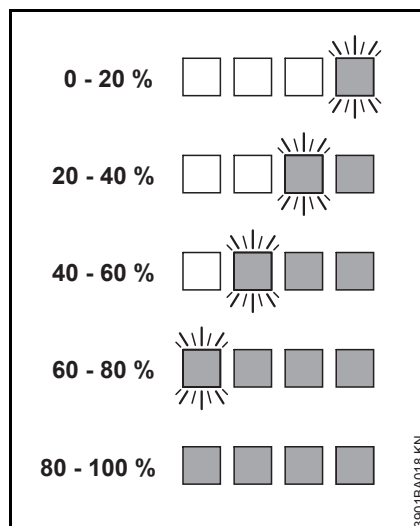

Je-li proces nabíjení ukončen, světelné diody na akumulátoru se automaticky vypnou.

Pokud světelné diody na akumulátoru svítí nebo blikají červeně – viz "Když trvale svítí/blikají červené světelné diody".

## Při práci

Zelené světelné diody ukazují trvalým svícením či blikáním stav nabití.

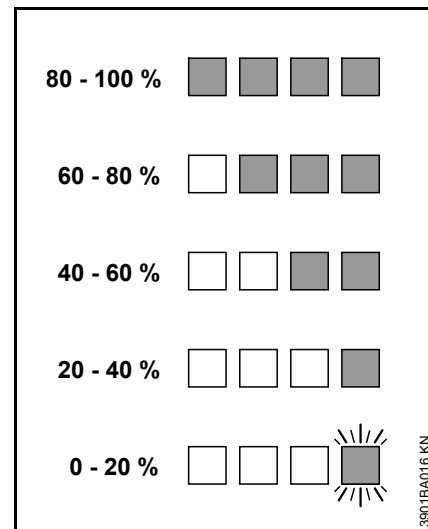

Pokud světelné diody na akumulátoru svítí nebo blikají červeně – viz "Když trvale svítí/blikají červené světelné diody".

## Když trvale svítí/blikají červené světelné diody

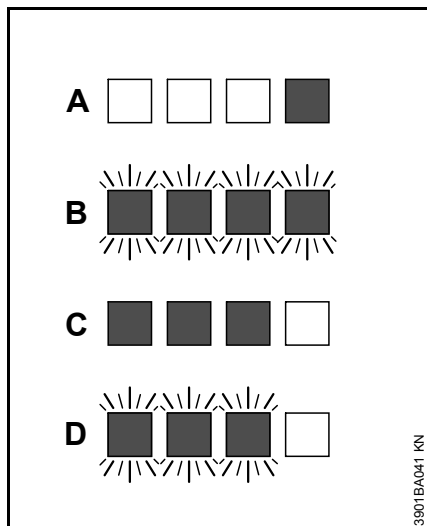

A	1 světelná dioda svítí trvale červeně:	Akumulátor je příliš teplý <sup>1)</sup> <sup>2)</sup> /příliš studený <sup>1)</sup>
B	4 světelné diody blikají červeně:	funkční porucha v akumulátoru <sup>3)</sup>
C	3 světelné diody svítí trvale červeně:	Stroj je příliš teplý – nechat ho vychladnout
D	3 světelné diody blikají červeně:	funkční porucha v přístroji <sup>4)</sup>

1) Při nabíjení: Po ochlazení/zahřátí akumulátoru se proces nabíjení nastartuje automaticky.

- 2) Při práci: Stroj se vypíná – akumulátor nechat po určitou dobu vychladnout, k tomu případně akumulátor ze stroje vyjmout.
- 3) Elektromagnetická porucha nebo defektní stav. Akumulátor vyjmout ze stroje a opět ho vsadit. Stroj zapnout – pokud světelné diody stále ještě blikají, je akumulátor defektní a je třeba ho vyměnit.
- 4) Elektromagnetická porucha nebo defektní stav. Akumulátor ze stroje vyjmout. Kontakty v akumulátorové šachtě zbavit nečistot nějakým tupým předmětem. Akumulátor opět vsadit. Stroj zapnout – pokud světelné diody stále ještě blikají, není funkce akumulátoru správná a je třeba ho nechat zkontrolovat odborným prodejcem – STIHL doporučuje odborného prodejce výrobků STIHL.

## Světelné diody (LED) na nabíječe

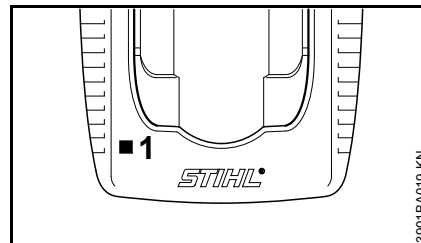

Světelná dioda (1) na nabíječe může trvale zeleně svítit nebo červeně blikat.

### Zelené trvalé světlo ...

... může mít níže uvedené významy:

Akumulátor

- se nabíjí
- je příliš teplý a musí se před nabíjením zchladit

Viz také "Světelné diody (LED) na akumulátoru".

Zelená světelná dioda na nabíječe zhasne, jakmile je akumulátor zcela nabitý.

## Červené blikání ...

... může mít níže uvedené významy:

- mezi akumulátorem a nabíječkou neexistuje žádný elektrický kontakt – akumulátor vyjmout a znovu ho vsadit
- funkční poruchy na akumulátoru – viz také "Světelné diody (LED) na akumulátoru"
- funkční porucha na nabíječce – nechat provést kontrolu odborným prodejcem. STIHL doporučuje odborného prodejce výrobků STIHL.

## Zapnutí stroje

Při expedici není akumulátor zcela nabitý.

Doporučuje se akumulátor před prvním uvedením do provozu zcela nabít.

- Před vsazením akumulátoru případně odstranit víko šachty pro akumulátor, k tomu zároveň stisknout obě aretační páčky – víko je tím deblokováno – a víko vyjmout.

## Vsazení akumulátoru

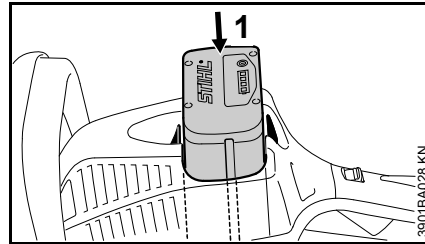



- Akumulátor (1) vsadit do šachty stroje – akumulátor vklouzne do šachty – lehce na něj zatlačit, až se slyšitelně zaaretuje – akumulátor musí lícovat s horní hranou skříně.

## Zapnutí stroje

- Zaujmout bezpečný a pevný postoj.
- Stát rovně – stroj nedržet křečovitě.

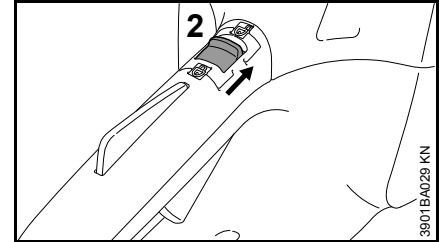
- Žací nástroj se nesmí dotýkat žádných předmětů ani země.
- Stroj uchopit oběma rukama – jedna ruka je na ovládací rukojeti – druhá ruka na rámu kruhové trubkové rukojeti.



- Stroj deblokovat, za tím účelem nastavit zářezkovou páčku (2) na .

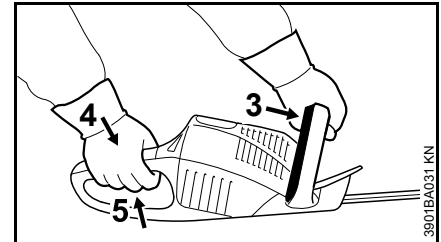

- Spínací rámovou páčku (3) přitáhnout k trubkové rukojeti a pevně ji držet.
- Pojistku spínače (4) a spínač (5) zároveň stlačit a ve stlačené poloze držet.

Motor běží jenom když je zářezková páčka (2) nastavená na  a pojistka spínače (3) a spínač (5) jsou zároveň zaktivované.

## Spínač

Otáčky motoru lze řídit pomocí spínače. Se stoupající silou stisku spínače se otáčky zvyšují.

### Vypnutí stroje

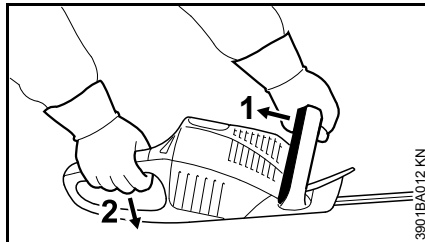

- Spínací rámovou páčku (1) a/nebo spínač (2) pustit.

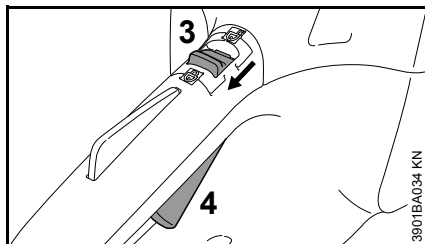

- Zarážkovou páčku (3) nastavit na  – spínač (4) nemůže být zaktivován – motor je zablokován, tím nemůže dojít k zapnutí stroje.

Během přestávek a při skončení práce akumulátor vždy ze stroje vyjmout.

### Vyjmutí akumulátoru

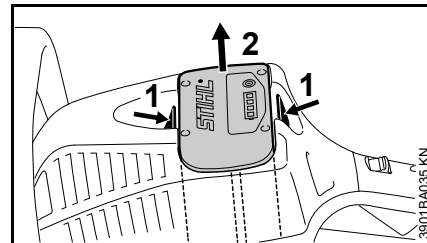

- Obě pojistky (1) současně stisknout – akumulátor se tím uvolní z fixace.
- Akumulátor (2) vyjmout ze skříně stroje.

Pokud stroj již nebude dále používán, uložit ho tak, aby nikdo nebyl ohrožen.

Stroj chránit před použitím nepovolanými osobami.

## Skladování stroje

- Zarážkovou páčku nastavit na .
- Vyjmout akumulátor.
- Nože postříhové lišty vyčistit, zkontrolovat jejich stav a nastříkat rozpouštědlem pryskyřic značky STIHL.
- Nasadit ochranný kryt postříhové lišty.
- Stroj důkladně vyčistit, zejména chladicí žebra.
- Stroj uskladnit na suchém a bezpečném místě, k tomu lze namontovat ochranný kryt nožů na zeď. Chránit před použitím nepovolanými osobami (např. dětmi).

### Víko pro akumulátorovou šachtu (zvláštní příslušenství)

Víko chrání prázdnou akumulátorovou šachtu před znečištěním.

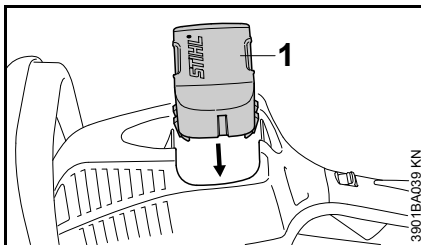

- Po skončení práce víko (1) vsunout do šachty tak, až se slyšitelně zaaretuje.

## Skladování akumulátoru

- Akumulátor vyjmout ze stroje resp. z nabíječky.
- Skladovat v uzavřených a suchých prostorách a na bezpečném místě. Chránit před použitím nepovolanými osobami (např. dětmi) a před znečištěním.
- Rezervní akumulátory nikdy neskladovat bez pracovního využití – používat je střídavě.

Pro optimální dobu životnosti akumulátoru skladovat jej ve stavu nabití cca. 30 %.

## Skladování nabíječky

- Vyjmout akumulátor.
- Vytáhnout elektrickou vidlici ze sítě.
- Nabíječku skladovat v uzavřených a suchých prostorách a na bezpečném místě. Chránit před použitím nepovolanými osobami (např. dětmi) a před znečištěním.

## Ostření nožů postříhové lišty

Pokud klesá řezný výkon, nože špatně stříhají, větvičky často uváznou mezi noži postříhové lišty: nože postříhové lišty je třeba znovu naostřit.

Naostření by se mělo nechat provést u odborného prodejce pomocí ostřícího přístroje. STIHL doporučuje odborného prodejce výrobků STIHL.

Jinak by se měl používat plochý pilník. Pilník vést za dodržení předepsaného úhlu (viz kapitola "Technická data") k ploše nože.

- Ostřit jenom ostří břitů – nikdy pilníkem nebrousit ani tupé přesahy nožů postříhové lišty, ani ochrannou postříhovou lištu (viz "Důležité konstrukční díly").
- Ostřit vždy směrem k ostří břitů.
- Pilník smí zabírat pouze při pohybu vpřed – při zpětném pohybu ho nadzvednout.
- Otrěpy na nožích odstranit brouskem.
- Ubírat jen málo materiálu.
- Po naostření – odstranit prach z pilování nebo broušení a nůž nastříkat rozpouštědlem pryskyřic značky STIHL.



### UPOZORNĚNÍ

Nikdy nepracovat s tupými nebo poškozenými noži postříhové lišty – následkem je příliš silné zatížení stroje a neuspokojivý postříhový výkon.

## Pokyny pro údržbu a ošetřování

Následující údaje se vztahují na běžné pracovní podmínky. Při ztížených podmínkách (velký výskyt prachu atd.) a v případě delší denní pracovní doby se musejí uvedené intervaly odpovídajícím zkrátit.  Před veškerými pracovními úkony na stroji nastavit zarážkovou páčku na  a akumulátor vyjmout.		před započtím práce	po ukončení práce resp. denně	týdně	měsíčně	ročně	při poruše	při poškození	podle potřeby
Kompletní stroj	optická kontrola (stav)	X							
	vyčistit		X						
Ovládací rukojeti (zarážková páčka, pojistka spínače, spínač a spínací rámová páčka)	funkční kontrola	X							
	vyčistit		X						X
System dvouručního spínání	Zkontrolovat funkci – po puštění předního spínače a/nebo zadní spínací rámové páčky se nože postříhové lišty musejí během velmi krátké doby zastavit.	X							
Otvor pro nasávání chladicího vzduchu	optická kontrola		X						
	vyčistit								X
Přístupné šrouby a matice	dotáhnout								X
Akumulátor	optická kontrola	X					X	X	
Akumulátorová šachta	vyčistit	X							X
	funkční kontrola (vysunutí akumulátoru)	X							
Nože postříhové lišty	optická kontrola	X					X	X	
	vyčistit <sup>1)</sup>		X						
	naostřit							X	X
Převodovka a ojnice	po každých 50 provozních hodinách nechat provést kontrolu u odborného prodejce <sup>2)</sup>								
	Po každých 50 provozních hodinách nechat doplnit mazací tuk pro převodovky u odborného prodejce <sup>2)</sup>								
Bezpečnostní nálepka	vyměnit							X	

<sup>1)</sup> Poté nastříkat rozpouštědlem pryskyřic značky STIHL.

<sup>2)</sup> STIHL doporučuje odborného prodejce výrobků STIHL.

## Jak minimalizovat opotřebení a jak zabránit poškození

Dodržením údajů tohoto návodu k použití se zabrání přílišnému opotřebení a poškození stroje.

Použití, údržbu a skladování stroje je bezpodmínečně nutné provádět pečlivě tak, jak je popsáno v tomto návodu k použití.

Za veškeré škody, které budou způsobeny nedodržením bezpečnostních předpisů a pokynů pro obsluhu a údržbu, nese odpovědnost sám uživatel. Toto platí speciálně pro níže uvedené případy:

- firmou STIHL nepovolené změny provedené na výrobku
- použití nástrojů nebo příslušenství, které nejsou pro stroj povoleny, nejsou vhodné nebo jsou provedeny v méněhodnotné kvalitě
- účelu stroje neodpovídajícímu použití
- použití stroje při sportovních a soutěžních akcích
- škody, vzniklé následkem dalšího použití stroje s poškozenými konstrukčními díly

### Údržbářské úkony

---

Veškeré, v kapitole "Pokyny pro údržbu a ošetřování" uvedené úkony musejí být prováděny pravidelně. Pokud tyto úkony nemůže provést sám uživatel, musí jimi být pověřen odborný prodejce.

STIHL doporučuje nechat provádět údržbářské a opravářské úkony pouze u autorizovaného, odborného prodejce výrobků STIHL. Autorizovaným odborným prodejcům výrobků STIHL jsou pravidelně nabízena odborná školení a k jejich dispozici jsou dodávány technické informace.

V případě neprovedení nebo při neodborném provedení těchto úkonů může dojít ke škodám na stroji, za které nese zodpovědnost pouze sám uživatel. Jedná se mezi jiným o:

- škody na elektromotoru vzniklé následkem opožděné či nedostatečné údržby (např. nedostatečným čištěním vedení chladicího vzduchu)
- škody na nabíječce vzniklé nesprávným připojením na elektrickou síť (nesprávným napětím).
- korozní a jiné následné škody na stroji, způsobené v důsledku neodborného skladování a použití stroje
- škody na stroji způsobené použitím náhradních dílů podřadné kvality

### Součásti podléhající rychlému opotřebení

---

Některé díly stroje podléhají i při předpisům a určení odpovídajícímu používání přirozenému opotřebení a v závislosti na druhu a délce použití je třeba tyto díly včas vyměnit. Jedná se mimo jiné o:

- nože postřihové lišty
- akumulátor

## Důležité konstrukční prvky

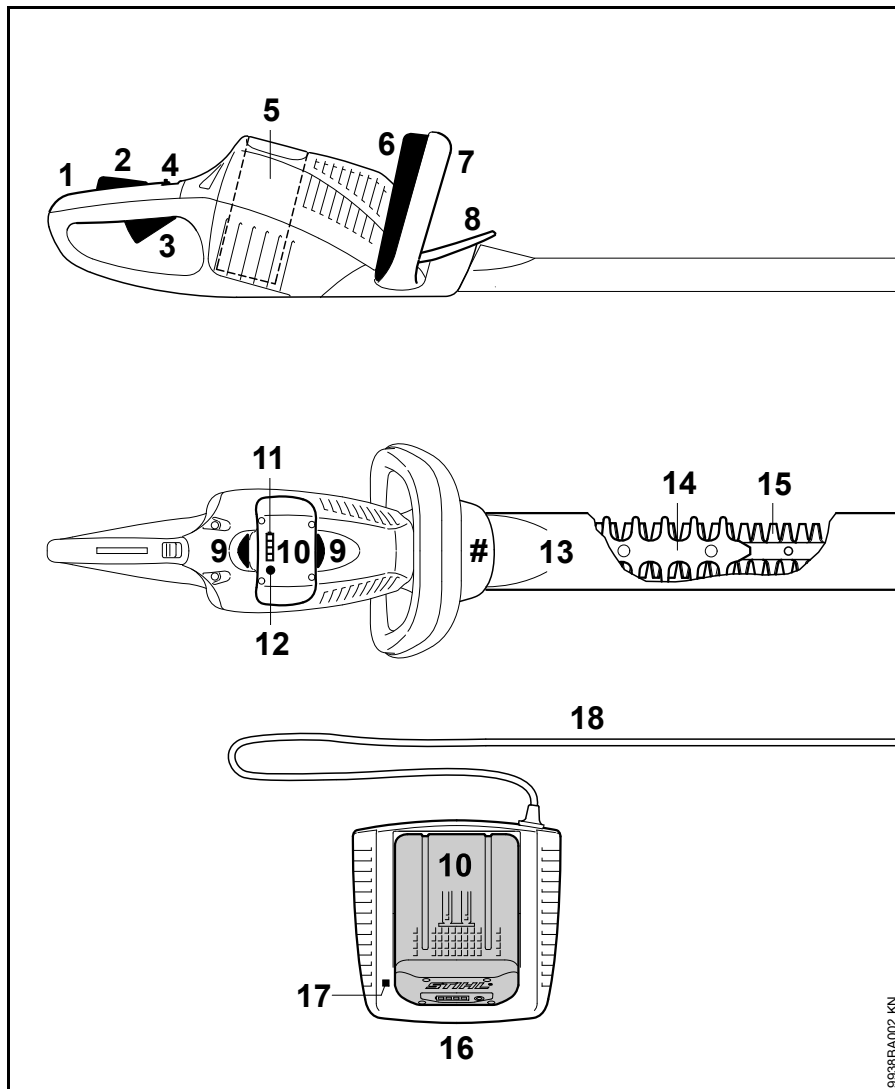

- 1 Ovládací rukojeť
- 2 Pojistka spínače
- 3 Spínač
- 4 Zarážková páčka
- 5 Akumulátorová šachta
- 6 Spínací rámová páčka
- 7 Kruhová trubková rukojeť
- 8 Ochranný kryt ruky
- 9 Pojistka k aretaci akumulátoru
- 10 Akumulátor
- 11 Světelné diody (LED) na akumulátoru
- 12 Tlačítko k aktivaci světelných diod (LED) na akumulátoru
- 13 Ochranný kryt postřihové lišty
- 14 Ochrana proti pořezání (pouze u HSA 86)
- 15 Nože postřihové lišty
- 16 Nabíječka
- 17 Světelná dioda (LED) na nabíječce
- 18 Připojovací kabel s elektrickou vidlicí k připojení na síť
- # Výrobní číslo

9535BA002 KN



## Technická data

### Akumulátor

Typ: lithium-  
iontový

Stroj může být provozován pouze s  
originálními akumulátory STIHL.

Délka pracovní doby stroje je závislá na  
energetickém obsahu akumulátoru.

### Nabíječka

#### AL 100

Údaje k připojení na  
elektrickou síť: 220-240 V, 50 Hz

Jmenovitá intenzita  
proudu: 0,6 A

Jmenovitý výkon: 75 W

Nabíjecí proud: 1,6 A

Kategorie ochrany: II,  (s dvojitou  
izolací)

#### AL 300

Údaje k připojení na  
elektrickou síť: 220-240 V, 50 Hz

220 V, 60 Hz

127 V, 60 Hz

100 V, 50-60 Hz

Jmenovitá intenzita  
proudu: 2,6 A <sup>1) 2)</sup>

4,4 A <sup>3)</sup>

5,6 A <sup>4)</sup>

Jmenovitý výkon: 330 W

Nabíjecí proud: 6,5 A

Kategorie ochrany: II,  (s dvojitou  
izolací)

#### AL 500

Údaje k připojení na  
elektrickou síť: 220-240 V, 50 Hz

100 V, 50-60 Hz

Jmenovitá intenzita  
proudu: 2,6 A <sup>1)</sup>

5,7 A <sup>4)</sup>

Jmenovitý výkon: 570 W <sup>1)</sup>

580 W <sup>4)</sup>

Nabíjecí proud: 12 A

Kategorie ochrany: II,  (s dvojitou  
izolací)

1) provedení 220 V – 240 V / 50 Hz

2) provedení 220 V / 60 Hz

3) provedení 127 V / 60 Hz

4) provedení 100 V / 50-60 Hz

### Délky nabíjecích časů

#### AL 100

s AP 80:

– až do 80 % kapacity: 70 min

– až do 100 % kapacity: 100 min

s AP 115:

– až do 80 % kapacity: 110 min

– až do 100 % kapacity: 140 min

s AP 120:

– až do 80 % kapacity: 120 min

– až do 100 % kapacity: 140 min

s AP 160:

– až do 80 % kapacity: 150 min

– až do 100 % kapacity: 165 min

s AP 180:

– až do 80 % kapacity: 160 min

– až do 100 % kapacity: 210 min

#### AL 300

s AP 80:

– až do 80 % kapacity: 25 min

– až do 100 % kapacity: 50 min

s AP 115:

– až do 80 % kapacity: 25 min

– až do 100 % kapacity: 55 min

s AP 120:

– až do 80 % kapacity: 30 min

– až do 100 % kapacity: 60 min

s AP 160:

– až do 80 % kapacity: 35 min

– až do 100 % kapacity: 60 min

s AP 180:

– až do 80 % kapacity: 40 min

– až do 100 % kapacity: 70 min

#### AL 500

s AP 80:

– až do 80 % kapacity: 25 min

– až do 100 % kapacity: 50 min

s AP 115:

– až do 80 % kapacity: 20 min

– až do 100 % kapacity: 25 min

s AP 120:

– až do 80 % kapacity: 30 min

– až do 100 % kapacity: 60 min

s AP 160:

– až do 80 % kapacity: 35 min

– až do 100 % kapacity: 60 min

s AP 180:

– až do 80 % kapacity: 25 min

– až do 100 % kapacity: 30 min

**Žací nástroj**

Vzdálenost zubů:

HSA 66: 30 mm

HSA 86: 33 mm

Počet zdvihů (volnoběh): 3000 1/min

Řezná délka:

HSA 66: 500 mm

HSA 86: 450 mm <sup>1)</sup>620 mm <sup>1)</sup>Úhel ostření k rovině  
nožů:

HSA 66: 35°

HSA 86: 45°

**Hmotnost**bez akumulátoru, s postřihovou lištou,  
bez ochranného krytu postřihové lišty

HSA 66: 3,1 kg

HSA 86: 3,0 kg <sup>2)</sup>3,3 kg <sup>3)</sup>**Akustické a vibrační hodnoty**Ke zjištění akustických a vibračních  
hodnot se zohledňuje provozní stav  
nominálních maximálních otáček.<sup>1)</sup> podle provedení<sup>2)</sup> provedení s postřihovou délkou  
450 mm<sup>3)</sup> provedení s postřihovou délkou  
620 mmPodrobnější údaje ke splnění Směrnice  
pro zaměstnavatele: Vibrace  
2002/44/EWG viz [www.stihl.com/vib/](http://www.stihl.com/vib/).**Hladina akustického tlaku  $L_p$  podle  
EN 60745-2-15**

HSA 66: 83 dB(A)

HSA 86: 83 dB(A)

**Hladina akustického výkonu  $L_w$  podle  
EN 60745-2-15**

HSA 66: 94 dB(A)

HSA 86: 94 dB(A)

**Vibrační hodnota  $a_{hv}$  podle  
EN 60745-2-15**

	Rukojeť vlevo	Rukojeť vpravo
HSA 66:	3,7 m/s <sup>2</sup>	2,3 m/s <sup>2</sup>
HSA 86:	3,7 m/s <sup>2</sup>	2,3 m/s <sup>2</sup>

Pro hladinu akustického tlaku a hladinu  
akustického výkonu činí faktor K- podle  
RL 2006/42/EG = 2,5 dB(A); pro  
hodnotu zrychlení vibrací platí faktor K-  
podle RL 2006/42/EG = 2,0 m/s<sup>2</sup>.Uvedené vibrační hodnoty jsou změřeny  
podle normovaného zkušebního  
postupu a mohou být použity pro  
porovnání s jinými elektrickými stroji.Skutečně vznikající vibrační hodnoty se  
mohou od uvedených hodnot  
odchylovat, závisí to na druhu a  
způsobu použití.Uvedené vibrační hodnoty mohou být  
použity pro prvotní odhad vibrační  
zátěže.Skutečná vibrační zátěž musí být  
odhadnuta. Přitom mohou být  
zohledněny také doby, ve kterých je stroj  
vypnutý, a takové doby, ve kterých je  
stroj sice zapnutý, ale běží bez zátěže.**Při přepravě**Akumulátory STIHL splňují předpoklady  
uvedené v UN manuálu  
ST/SG/AC.10/11/Rev.5 III. díl,  
podkapitola 38.3.Uživatel může přepravovat akumulátory  
STIHL v silniční dopravě k pracovnímu  
místu stroje bez jakýchkoli omezení.Při letecké a námořní přepravě je třeba  
dbát na specifické předpisy jednotlivých  
zemí.**Podrobnější pokyny pro přepravu viz  
[www.stihl.com/safety-data-sheets](http://www.stihl.com/safety-data-sheets)****REACH**REACH je názvem vyhlášky EG o  
registraci, klasifikaci a povolení  
chemikálií.Informace ke splnění vyhlášky (EG)  
REACH č. 1907/2006 viz  
[www.stihl.com/reach](http://www.stihl.com/reach)

## Zvláštní příslušenství

- Ochranné brýle
- Akumulátor STIHL
- Nabíječka STIHL
- Opasek pro akumulátory STIHL
- Víko pro akumulátorovou šachtu
- Rozpouštědlo pryskyřic STIHL
- Záchytný plechový prvek pro postřihovou lištu/nože

Aktuální informace ohledně tohoto a dalšího zvláštního příslušenství lze obdržet u odborného prodejce výrobků STIHL.

## Provozní poruchy a jejich odstranění

Před jakýmkoli pracemi na stroji akumulátor ze stroje vyjmout.

Porucha	Příčina	Odstranění závady
Stroj při zapnutí nenaskočí.	Mezi strojem a akumulátorem neexistuje žádný elektrický kontakt.	Akumulátor vyjmout, provést optickou kontrolu kontaktů a opět ho vsadit.
	Akumulátor je prázdný (1 světelná dioda na akumulátoru bliká zeleně).	Akumulátor nabít.
	Akumulátor je příliš teplý / příliš studený (1 světelná dioda na akumulátoru svítí červeně).	Akumulátor nechat vychladnout / akumulátor nechat při teplotách cca. 15 °C – 20 °C šetrně zahřát.
	Závada v akumulátoru (4 světelné diody na akumulátoru blikají červeně).	Akumulátor vyjmout ze stroje a opět ho vsadit. Stroj zapnout – pokud světelné diody stále ještě blikají, je akumulátor defektní a je třeba ho vyměnit.
	Stroj je příliš teplý (3 světelné diody na akumulátoru svítí červeně).	Stroj nechat vychladnout.
	Elektromagnetická porucha nebo závada ve stroji (3 světelné diody na akumulátoru blikají červeně).	Akumulátor vyjmout ze stroje a opět ho vsadit. Stroj zapnout – pokud světelné diody stále ještě blikají, je stroj defektní a musí být zkontrolován odborným prodejcem <sup>1)</sup> .
	Vlhkost ve stroji a/nebo v akumulátoru.	Stroj/akumulátor nechat vysušit.
Stroj se za provozu vypíná.	Akumulátor nebo elektronika stroje jsou příliš teplé.	Akumulátor vyjmout ze stroje, akumulátor a stroj nechat vychladnout
	Elektrická nebo elektromagnetická porucha.	Akumulátor vyjmout a znovu vsadit.

## Před jakýmkoli pracemi na stroji akumulátor ze stroje vyjmout.

Porucha	Příčina	Odstranění závady
Provozní doba je příliš krátká.	Akumulátor není zcela nabitý.	Akumulátor nabít.
	Doba životnosti akumulátoru je dosažena resp. překročena.	Akumulátor zkontrolovat <sup>1)</sup> a vyměnit.
	Nože jsou zalepené/znečištěné.	Nože postříhové lišty vyčistit, nastříkat rozpouštědlem pryskyřic STIHL.
	Postříhová lišta/nože jsou pokrivené.	Postříhovou lištu/nože nechat zkontrolovat u odborného prodejce <sup>1)</sup> .
Akumulátor se při vsazování do stroje/nabíječky vzpříčuje.	Vodítka jsou znečištěná.	Vodítka opatrně vyčistit.
Akumulátor se nenabíjí přes to, že světelná dioda na nabíječce svítí zeleně.	Akumulátor je příliš teplý / příliš studený (1 světelná dioda na akumulátoru svítí červeně).	Akumulátor nechat vychladnout / akumulátor nechat při teplotách cca. 15 °C – 20 °C šetrně zahřát. Nabíječku provozovat zásadně jen v uzavřených a suchých prostorách při okolních teplotách od +5 °C do +40 °C.
Světelná dioda na nabíječce bliká červeně.	Mezi nabíječkou a akumulátorem neexistuje žádný elektrický kontakt.	Akumulátor vyjmout a znovu vsadit.
	Závada v akumulátoru (všechny 4 světelné diody na akumulátoru blikají po dobu cca. 5 vteřin červeně).	Akumulátor vyjmout ze stroje a opět ho vsadit. Stroj zapnout – pokud světelné diody stále ještě blikají, je akumulátor defektní a je třeba ho vyměnit.
	Závada spočívá v nabíječce.	Nabíječku nechat zkontrolovat u odborného prodejce <sup>1)</sup> .

<sup>1)</sup> STIHL doporučuje odborného prodejce výrobků STIHL.

## Pokyny pro opravu

Uživatelé tohoto stroje směřují provádět pouze takové údržbářské a ošetrovací úkony, které jsou popsány v tomto návodu k použití. Obsáhlejší opravy směřují provádět pouze odborní prodejci.

STIHL doporučuje nechat provádět údržbářské a opravářské úkony pouze u autorizovaného, odborného prodejce výrobků STIHL. Autorizovaným odborným prodejcem výrobků STIHL jsou pravidelně nabízena odborná školení a k jejich dispozici jsou dodávány Technické informace.

Při opravách do stroje montovat pouze firmou STIHL pro daný typ stroje povolené náhradní díly nebo technicky adekvátní díly. Používat pouze vysokojakostní náhradní díly. Jinak hrozí eventuální nebezpečí úrazů nebo poškození stroje.

Firma STIHL doporučuje používat originální náhradní díly značky STIHL.

Originální náhradní díly značky STIHL se poznají podle číselného označení náhradních dílů STIHL, podle loga **STIHL** a případně podle znaku  pro náhradní díly STIHL (na drobných součástkách může být také uveden pouze tento znak).

## Likvidace stroje

Při likvidaci dbát na v dané zemi platné předpisy o likvidaci.

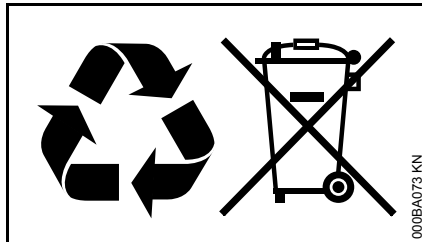

Výrobky STIHL nepatří do domácího odpadu. Výrobek STIHL, akumulátor, příslušenství a obal odevzdat do sběrný pro recyklaci zohledňující ochranu životního prostředí.

Aktuální informace o likvidaci jsou k dostání u odborného, autorizovaného prodejce výrobků STIHL.

## Poznámky k ochraně sluchu

Z preventivních důvodů doporučuje se. STIHL používat zásadně ochranné prostředky pro sluch.

Pokud je denní pracovní doba delší než 3,5 hodiny, je nošení ochrany sluchu zásadně v každém případě nutné.

Na stroji se nesmí provádět žádné změny. Změny by mohly vést ke zvýšení emisí hluku a k ohrožení bezpečnosti.

## Potvrzení výrobce o konformitě CE

ANDREAS STIHL AG & Co. KG  
Badstr. 115  
D-71336 Waiblingen

potvrzuje, že stroj

konstrukce: akumulátorové  
zahradní nůžky

tovární značka: STIHL  
typ: HSA 66

HSA 86

sériová identita: 4851

a

konstrukce: nabíječka

tovární značka: STIHL

typ: AL 100

AL 300

sériová identita: 4850

odpovídají předpisům směrnic  
2006/42/EG, 2006/95/EG,  
2004/108/EG, 2011/65/EU a  
2000/14/EG a byly vyvinuty a vyrobeny  
ve shodě s níže uvedenými normami:

EN 55014-1, EN 55014-2, EN 60335-1,  
EN 60335-2-29, EN 60745-1,  
EN 60745-2-15, EN 61000-3-2,  
EN 61000-3-3

Ke zjištění naměřené a zaručené  
hladiny akustického výkonu bylo  
postupováno dle směrnice 2000/14/EG,  
příloha V, za aplikace normy  
ISO 11094.

### Naměřená hladina akustického výkonu

HSA 66: 94 dB(A)

HSA 86: 94 dB(A)

HSA 66, HSA 86

### Zaručená hladina akustického výkonu

HSA 66: 96 dB(A)

HSA 86: 96 dB(A)

Technické podklady jsou uloženy u:

ANDREAS STIHL AG & Co. KG  
Produktzulassung

Rok výroby stroje a výrobní číslo jsou  
uvedeny na stroji.

Waiblingen, 01.08.2012

ANDREAS STIHL AG & Co. KG

V zast.



Thomas Elsner

vedoucí managementu skupin výrobků



## Adresy

### Hlavní sídlo firmy STIHL

ANDREAS STIHL AG & Co. KG  
Postfach 1771  
71307 Waiblingen

### Distribuční společnosti STIHL

#### NĚMECKO

STIHL Vertriebszentrale AG & Co. KG  
Robert-Bosch-Straße 13  
64807 Dieburg  
Telefon: +49 6071 3055358

#### RAKOUSKO

STIHL Ges.m.b.H.  
Fachmarktstraße 7  
2334 Vösendorf  
Telefon: +43 1 86596370

#### ŠVÝCARSKO

STIHL Vertriebs AG  
Isenrietstraße 4  
8617 Mönchaltorf  
Telefon: +41 44 9493030

#### ČESKÁ REPUBLIKA

Andreas STIHL, spol. s r.o.  
Chrlická 753  
664 42 Modřice

## Dovozci firmy STIHL

---

### BOSNA-HERCEGOVINA

UNIKOMERC d. o. o.  
Bišće polje bb  
88000 Mostar  
Telefon: +387 36 352560  
Fax: +387 36 350536

### CHORVATSKO

UNIKOMERC – UVOZ d.o.o.

Sjedište:  
Amruševa 10, 10000 Zagreb

Prodava:  
Ulica Kneza Ljudevita Posavskog 56,  
10410 Velika Gorica

Telefon: +385 1 6370010  
Fax: +385 1 6221569

### TURECKO

SADAL TARIM MAKİNALARI DIŞ  
TİCARET A.Ş.  
Alsancak Sokak, No:10 I-6 Özel Parsel  
34956 Tuzla, İstanbul  
Telefon: +90 216 394 00 40  
Fax: +90 216 394 00 44

## Všeobecné bezpečnostní pokyny pro elektrické stroje

V této kapitole jsou uvedeny v normě EN 60745 pro rukou vedené, motorem poháněné elektrické stroje a nářadí předformulované, všeobecně platné bezpečnostní pokyny. **STIHL je povinen tyto normové texty vytisknout v doslovném znění.**

**Bezpečnostní pokyny k zabránění úrazu elektrickým proudem, uvedené v bodě "2) Elektrické bezpečnostní pokyny", nejsou aplikovatelné na akumulátorem poháněné elektrické stroje a nástroje STIHL.**



### VAROVÁNÍ

**Přečtěte si pozorně všechny bezpečnostní pokyny a návody.**

Zanedbání a nedodržení bezpečnostních pokynů a návodů mohou způsobit úraz elektrickým proudem, požár a/nebo další těžké úrazy.

**Všechny bezpečnostní pokyny a návody bezpečně uložte pro budoucí další použití.**

V bezpečnostních pokynech používaný pojem "elektrický stroj" se vztahuje na ze sítě napájené elektrické stroje (se síťovým kabelem) a na elektrické stroje napájené akumulátorem (bez síťového kabelu).

## 1) Bezpečnost pracoviště

---

- a) **Své pracoviště udržujte v čistém stavu a dbejte na správné, dostatečné osvětlení.** Nepořádek nebo neosvětlené pracoviště mohou vést k úrazům.
- b) **Nikdy s elektrickým strojem nepracujte v prostředí ohroženém explozemi, ve kterém se nacházejí hořlavé kapaliny, plyny nebo vznětlivý prach jakéhokoli druhu.** Elektrické stroje produkují elektrické jiskry, které by mohly vznětlivý prach či vznětlivé výpary zapálit.
- c) **Během práce s elektrickým strojem nepouštějte děti a jiné osoby do jeho blízkosti.** V případě odpoutání pozornosti od stroje by mohlo dojít ke ztrátě vaší kontroly nad strojem.

## 2) Elektrická bezpečnost

---

- a) **Přípojovací vidlice elektrického stroje musí být vhodná pro síťovou zásuvku.** Elektrická vidlice se nikdy nesmí žádným způsobem pozměňovat. Nikdy nepoužívejte žádné adaptérové vidlice v kombinaci s elektrickými stroji s ochranným uzemněním. Nezměněné elektrické vidlice a vhodné zásuvky snižují nebezpečí úrazu elektrickým proudem.
- b) **Vyhnete se tělesným kontaktům s uzemněnými plochami například trubek, topných těles, elektrických sporáků a ledniček.** Existuje zde zvýšené riziko úrazu elektrickým proudem v případě, že je vaše tělo uzemněno.



- c) **Elektrické stroje nikdy nenechávat na dešti či v moku.** Proniknutí vody do elektrického stroje zvyšuje riziko úrazu elektrickým proudem.
- d) **Nikdy nepoužívejte kabel stroje k jiným, než původním účelům, nepoužívejte ho k nošení či zavěšení elektrického stroje nebo k vytažení vidlice z elektrické zásuvky.** Kabel se nikdy nesmí dostat do blízkosti zdrojů vysokých teplot, oleje, ostrých hran nebo pohyblivých částí stroje. Poškozený či zamotaný kabel zvyšuje riziko úrazu elektrickým proudem.
- e) **V případě, že s elektrickým strojem budete pracovat venku, použijte pouze takový prodlužovací kabel, který je vhodný také pro venkovní práce.** Použití prodlužovacího kabelu vhodného pro venkovní práce snižuje riziko úrazu elektrickým proudem.
- f) **Pokud se nelze vyhnout provozu elektrického stroje ve vlhkém prostředí, používejte zásadně vždy ochranný spínač proti nedostatečnému proudu.** Použití ochranného spínače proti nedostatečnému proudu snižuje riziko úrazu elektrickým proudem.

### 3) Bezpečnost osob

- a) **Při práci buďte pozorní, dbejte na to, co děláte a s elektrickým strojem pracujte vždy s rozmyslem.** Nikdy s elektrickým strojem nepracujte, jste-li unaveni nebo pod vlivem drog, alkoholu či léků. Jakákoliv krátká momentální nepozornost během práce s elektrickým strojem může mít za následek těžké úrazy.
- b) **Noste osobní ochranné vybavení a zásadně vždy ochranné brýle.** Použití osobního ochranného vybavení, jako např. ochranné protiprašné masky, bezpečnostních bot s hrubou, neklouzavou podrážkou, ochranné přilby nebo ochrany sluchu – podle druhu a použití elektrického stroje – snižuje riziko úrazů.
- c) **Zabraňte nechtěnému, samovolnému naskočení stroje.** Ještě dříve, než připojíte elektrický stroj na síťové napájení a/nebo na akumulátor, než ho zdvihnete nebo hodláte přenést, se bezpodmínečně přesvědčte o tom, že je vypnutý. Pokud máte při přenášení elektrického stroje prst na spínači, nebo stroj připojujete na síťové napájení v zapnutém stavu, tak to může vést k úrazům.
- d) **Před zapnutím elektrického stroje vždy zásadně odstraňte nářadí k jeho seřizování nebo šroubováky.** Nářadí či klíč, které by se nacházelo/nacházely v jednom z rotujících dílů stroje, by mohlo/mohly vést k úrazům.

- e) **Vyhnete se jakémukoli abnormálnímu držení těla. Zajistěte si pevný postoj a udržujte neustále správnou rovnováhu.** Tím můžete elektrický stroj lépe kontrolovat i v neočekávaných situacích.
- f) **Noste vhodný oděv. Nikdy nenoste široký, volný oděv ani žádné šperky a ozdoby. Vlasy, oděv a rukavice udržujte ve správné vzdálenosti od pohyblivých částí stroje.** Volný oděv, šperky, ozdoby či dlouhé vlasy by se mohly zachytit v pohyblivých částech stroje.
- g) **Pokud existuje možnost namontovat na stroj -zařazení pro odsávání a pro jímání prachu, přesvědčte se, že jsou obě namontována a správně použita.** Použití zařízení pro odsávání prachu může snížit ohrožení zdraví vlivem prachu.

### 4) Jak elektrický stroj používat a zacházet s ním

- a) **Stroj nikdy nepřetěžujte. Pro vaši práci používejte elektrický stroj, který je pro ni určen.** S vhodným elektrickým strojem pracujete v uvedeném výkonostním pásmu lépe a bezpečněji.
- b) **Nikdy nepoužívejte elektrický stroj, jehož spínač je defektní.** Elektrický stroj, který se již nedá zapnout či vypnout, je nebezpečný a musí být opraven.

- c) **Dříve, než začnete na stroji provádět seřizovací úkony nebo výměnu dílů jeho příslušenství, stejně jako před odložením stroje zásadně vždy buď vytáhněte vidlici ze zásuvky a/nebo odstraňte akumulátor.** Toto bezpečnostní opatření zabraňuje jakémukoli nechtěnému naskočení elektrického stroje.
- d) **Nepoužívané elektrické stroje skladujte mimo dosah dětí. Nikdy nedovolte používat tento stroj osobám, které nejsou s tímto strojem obeznámeny a které si nepřečetly tyto pokyny a návody.** Elektrické stroje jsou nebezpečné v případě, že jsou používány nezkušenými osobami.
- e) **Elektrické stroje pečlivě ošetřujte. Vždy kontrolujte, zda pohyblivé díly stroje dokonale fungují a nezadrhávají se, zda jednotlivé součásti nejsou zlomené či prasklé a nebo jinak poškozené tak, že by tím byla negativně ovlivněna funkce daného elektrického stroje. Před zahájením práce nechte poškozené díly stroje opravit.** Příčina mnoha úrazů spočívá ve špatné údržbě elektrických strojů.

- f) **Řezné nářadí udržujte v čistém a správně naostřeném stavu.** Pečlivě ošetřovaná řezná nářadí s ostrými břity mají daleko nižší sklon k zaklesnutí a také jejich vedení při práci je snadnější.
- g) **Elektrický stroj, příslušenství a pracovní nástroje atd. použijte patřičně podle těchto pokynů a návodu. Zásadně přitom zohledněte také pracovní podmínky a k provedení naplánované práce.** Použití elektrických strojů k jinému než k předurčenému použití může vést k nebezpečným situacím.

#### **5) Jak používat stroj poháněný akumulátorem a jak s ním zacházet**

- a) **Nabíjení akumulátorů provádějte pouze výrobcem doporučenými nabíječkami.** Nabíječka, která je vhodná pro určitý druh akumulátorů, hrozí v případě použití s jinými akumulátory nebezpečí požáru.
- b) **V elektrických nástrojích používejte pouze pro ně předurčené akumulátory.** Při použití jiných akumulátorů může hrozit nebezpečí úrazu či požáru.

- c) **Akumulátor, který právě není používán, nepřechovávat v blízkosti kancelářských spínátek, mincí, klíčů, hřebíků, šroubů a jiných kovových předmětů, které by mohly způsobit přemostění kontaktů.** Zkrat mezi kontakty akumulátoru může mít za následek popálení či požár.
- d) **Při nesprávném použití může z akumulátoru vytéct kapalina. Vyhněte se kontaktu s ní. Při náhodném kontaktu s kapalinou se ihned opláchnout vodou. Pokud by se kapalina dostala do očí, obraťte se navíc s žádostí o pomoc na lékaře.** Z akumulátoru vytékající kapalina může způsobit podráždění pokožky nebo popálení.

#### **6) Servis**

- a) **Elektrický stroj nechte opravovat pouze kvalifikovaným odborným personálem a pouze za použití originálních náhradních dílů.** Tím je zajištěno, že bezpečnost elektrického stroje zůstane zachována.

#### **Bezpečnostní pokyny pro zahradní nůžky**

- **Zachovávejte patřičný odstup nožů postřihové lišty od každé části těla. Nikdy se nesnažte při běžících nožích odstraňovat odřezaný materiál nebo k odříznutí určený materiál pevně přidržovat. Zaklesnuté odřezky odstraňovat**

**zásadně jen za vypnutého stroje.**

Krátce trvající momentální nepozorost při používání zahradních nůžek může vést k těžkým úrazům.

- **Zahradní nůžky držet při přenášení za rukojeť, nože postřihové lišty musejí přitom být vypnuté, bez pohybu. Při přepravě nebo skladování zahradních nůžek zásadně vždy nasunout ochranný kryt nožů.** Pečlivé a opatrné zacházení se strojem zabraňuje úrazům způsobeným noži postřihové lišty.
- **Elektrický stroj držte pouze za izolované plochy rukojetí, protože nože postřihové lišty se mohou dostat do styku se skrytými, neviditelnými elektrickými kabely.** Kontakt nožů postřihové lišty s kabelem pod napětím může uvést kovové části stroje také pod napětí a v důsledku toho způsobit úraz elektrickým proudem.

## Obsah

K tomuto návodu na obsluhu	59
Bezpečnostné upozornenia a pracovná technika	59
Funkčný popis	65
Použitie	65
Elektrické pripojenie nabíjačky	66
Nabíjanie akumulátora	67
Svetelné diódy (LED) na akumulátore	68
Svetelné diódy (LED) na nabíjačke	69
Zapnutie náradia	70
Vypnutie náradia	71
Skladovanie náradia	72
Naostrenie rezných nožov	72
Pokyny pre údržbu a ošetrovanie	73
Minimalizovanie opotrebenia a zabránenie škodám	74
Dôležité konštrukčné dielce	75
Technické údaje	76
Zvláštne príslušenstvo	78
Odstránenie porúch pri prevádzke	79
Pokyny pre opravy	81
Likvidácia	81
ES Prehlásenie o súlade	81
Všeobecné bezpečnostné pokyny pre elektrické náradie	82

**Vážená zákazníčka, milý zákazník,**  
ďakujeme vám, že ste sa rozhodli pre  
kvalitný produkt firmy STIHL.

Tento produkt bol vyrobený pomocou  
moderných výrobných technológií a  
rozsiahlych opatrení na zaistenie kvality.  
Snažíme sa urobiť všetko pre to, aby ste  
s týmto náradím boli spokojní a mohli s  
ním bez problémov pracovať.

Ak budete mať otázky týkajúce sa  
náradia, obráťte sa na svojho predajcu  
alebo priamo na našu distribučnú  
spoločnosť.

Váš



**Dr. Nikolas Stihl**

**STIHL®**

## K tomuto návodu na obsluhu

### Piktogramy

Všetky piktogramy, ktoré sú umiestnené na náradí, sú v tomto návode na obsluhu vysvetlené.

### Označenie textových odsekov



#### VAROVANIE

Varovanie pred nebezpečenstvom úrazu a poranenia osôb, ako aj závažnými vecnými škodami.



#### UPOZORNENIE

Varovanie pred poškodením náradia alebo jednotlivých konštrukčných dielcov.

### Ďalší technický vývoj

Firma STIHL sa neustále zaoberá ďalším vývojom všetkých strojov a náradí; z tohto dôvodu si musíme vyhradiť právo na zmeny rozsahu dodávok v tvare, technike a vybavení.

Z údajov a vyobrazení v tomto návode na obsluhu sa preto nedajú vyvodzovať žiadne nároky.

## Bezpečnostné upozornenia a pracovná technika



Pri práci s náradím je potrebné dodržiavať zvláštne bezpečnostné opatrenia, pretože rezné nože sú veľmi ostré.



Pred prvým uvedením do prevádzky si pozorne prečítajte celý návod na obsluhu a bezpečne ho uschovajte na ďalšie použitie. Nedodržiavanie návodu na obsluhu môže byť životu nebezpečné.



### Oblasť použitia

Akumulátorové nožnice na živé ploty používajte iba na strihanie živých plotov, kríkov, krovia, chrasti a pod. Je zakázané používať náradie na iné účely – **nebezpečenstvo úrazu!**

Použitie náradia na iné účely nie je prípustné a môže viesť k úrazom alebo k poškodeniu náradia. Nevykonávajte na výrobku žiadne zmeny - aj to môže viesť k úrazom alebo škodám na náradí.

### Všeobecné pokyny

Dodržiavajte národné bezpečnostné predpisy, napr. odborových združení, sociálnych pokladníc, úradov na ochranu zdravia pri práci a ostatných.

Použitie náradia, ktoré vydáva hluk, môže byť časovo obmedzené národnými ako aj miestnymi lokálnymi predpismi.

Ak pracujete s náradím prvý raz: Nechajte si vysvetliť od predavača alebo iného odborníka, ako sa s ním bezpečne zaobchádza – alebo sa zúčastnite odborného školenia.

Neplnoleté osoby nesmú s náradím pracovať, s výnimkou mladistvých, starších ako 16 rokov, ktorí absolvujú praktické vyučovanie pod dohľadom.

Deti, zvieratá a okolo stojace osoby sa nesmú zdržiavať v pracovnom okruhu.

Za úrazy alebo ohrozenia, ktoré spôsobí iným osobám, ako aj za škody na majetku iných osôb, je zodpovedný používateľ.

Náradie odovzdávajte alebo požičiavajte iba takým osobám, ktoré sú s týmto modelom a jeho manipuláciou oboznámené – vždy spoločne s návodom na obsluhu.

Kto pracuje s náradím, musí byť oddýchnutý, zdravý a v dobrej kondícii.

Kto sa zo zdravotných dôvodov nesmie namáhať, mal by konzultovať s lekárom, či smie pracovať s náradím.

Po požití alkoholu, liekov znižujúcich reakčnú schopnosť alebo drog sa zakazuje pracovať s náradím.

## Ochranný odev a výstroj

Noste predpisový odev a výstroj.



Odev musí byť účelný a nesmie brániť v pohybe. Tesne priliehavý odev – kombinéza, nie pracovný plášť.

Nenoste odevy, ktoré sa môžu zachytiť o drevo, chrast' alebo pohybujúce sa časti náradia. Taktiež nenoste šály, viazanky ani šperky. Dlhé vlasy zviažte a zachyťte (šatkou, čiapkou, prilbou a pod.).



Noste pevnú obuv s drsnou, protišmykovou podrážkou.



Noste ochranné okuliare.

Odporúča sa používanie „osobných“ protihlukových ochranných prostriedkov – napr. ochranné slúchadlá na uši.



Noste pevné pracovné rukavice z odolného materiálu (napr. koža).

Spoločnosť STIHL ponúka bohatý výber osobného ochranného vybavenia.

## Náradie

Nevykonávajte na náradí žiadne zmeny – môže tým byť ohrozená bezpečnosť. Za škody na zdraví osôb a vecné škody,

ktorých príčinou je používanie neschváleného prídavného náradia, nepreberá spoločnosť STIHL žiadnu záruku.

## Preprava náradia

Náradie vždy vypnite, nastavte aretačnú páčku do polohy  a vyberte akumulátor z náradia – namontujte chránič noža, aj pri preprave na krátke vzdialenosti. Tým sa zabráni neúmyselnému rozbehu motora.

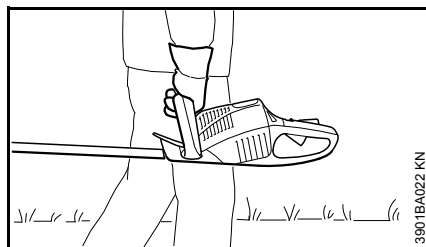

Náradie noste iba za rukoväť – rezné nože smerom dozadu.

V motorových vozidlách: Zaisťte náradie proti preklopeniu a poškodeniu.

## Čistenie náradia

Na čistenie náradia nepoužívajte vysokotlakové čističe. Silný prúd vody môže poškodiť časti náradia.

Náradie sa nesmie ostrekovať vodou.

## Skladovanie náradia

Ak náradie nepoužívate, odložte ho tak, aby nebol nikto ohrozený. Náradie zaisťte proti použitiu nepovolanou osobou.

## Príslušenstvo a náhradné diely

Namontujte iba také rezné nože alebo príslušenstvo, ktoré schválila firma STIHL pre toto náradie alebo technicky rovnaké diely. V prípade otázok sa obráťte na špecializovaného obchodníka. Používajte len vysoko kvalitné nástroje alebo príslušenstvo. V opačnom prípade hrozí nebezpečenstvo úrazu alebo poškodenie náradia.

Firma STIHL odporúča používanie originálnych nástrojov STIHL a príslušenstva. Tieto sú svojimi vlastnosťami optimálne prispôsobené výrobku a požiadavkám používateľa.

## Pohon

### Akumulátor

- Používajte len originálne akumulátory STIHL
- Používajte akumulátor STIHL len pre náradie firmy STIHL a nabíjajte ich nabíjačkami STIHL
- Akumulátor pred použitím nabite
- Nenabíjajte ani nepoužívajte chybný, poškodený alebo deformovaný akumulátor. Akumulátor neotvárajte, mechanicky nepoškodzujte a nenechajte ho spadnúť
- Akumulátory uchovávajte v bezpečnej vzdialenosti od detí



Chráňte pred dažďom – neponárajte do kvapalín.



Chráňte pred horúčavou a otvoreným ohňom – nikdy nevhadzujte do ohňa – **nebezpečenstvo výbuchu!**



Akumulátor používajte a skladujte len v teplotnom rozsahu - 10 °C až max. + 50 °C.

- Pri nepoužívaní chráňte akumulátor pred priamym slnečným žiarením.
- Akumulátor nevystavujte mikrovlnám alebo vysokému tlaku
- Nestrkajte do vetracích otvorov akumulátora žiadne predmety
- Kontakty akumulátorov nikdy nespájajte kovovými predmetmi (skratovanie). Akumulátor sa môže skratom poškodiť. Nepoužívaný akumulátor uchovávajte v dostatočnej vzdialenosti od kovových predmetov (napr. klince, mince, šperky). Nepoužívajte kovové prepravné nádoby.
- Pri poškodení alebo nesprávnom používaní môže kvapalina z akumulátora vyteciť – zabráňte kontaktu s pokožkou! Vytiekajúca akumulátorová kvapalina môže spôsobiť podráždenie pokožky, popáleniny a poleptanie. Pri náhodnom kontakte umyte postihnutú pokožku dostatočným množstvom vody a mydlom. Pokiaľ kvapalina vnikne do očí, oči netrite, ale vyplachujte najmenej 15 minút dostatočným množstvom vody. Následne vyhľadajte aj lekársku pomoc.

## Ďalšie bezpečnostné pokyny pozri [www.stihl.com/safety-data-sheets](http://www.stihl.com/safety-data-sheets)

### Nabíjačka

- Používajte len originálne nabíjačky STIHL
- Používajte nabíjačku len na nabíjanie geometricky vhodných akumulátorov STIHL s kapacitou do maximálne 50 Ah a napätím do maximálne 42 V
- Nenabíjajte chybné, poškodené alebo deformované akumulátory
- Nabíjačku pripojte len na sieťové napätie a sieťovú frekvenciu, ktoré sú uvedené na typovom štítku – nabíjačku pripojte len na dobre prístupnú zásuvku
- Nepoužívajte chybnú alebo poškodenú nabíjačku
- Nabíjačku neotvárajte
- Nabíjačku uchovávajte v bezpečnej vzdialenosti od detí



Chráňte pred dažďom a vlhkosťou.



Používajte a skladujte len v uzavretých a suchých priestoroch.

- Nabíjačku prevádzkujte pri teplotách okolia medzi + 5 °C až + 40 °C.
- Nabíjačku neprikrývajte, aby sa mohla nerušene chladiť



Pravidelne prekontrolujte prívodný kábel nabíjačky z hľadiska poškodení. Pri poškodení prívodného kábla okamžite vyťahnite sieťovú zástrčku, hrozí **nebezpečenstvo ohrozenia života v dôsledku zásahu elektrickým prúdom!**

- Kontakty nabíjačky nikdy nespájajte s kovovými predmetmi (napr. klince, mince, šperky) (skratovanie). Nabíjačka sa môže skratom poškodiť.
- Pri tvorbe dymu alebo vzniku ohňa v nabíjačke okamžite vyťahnite sieťovú zástrčku
- Nestrkajte do vetracích otvorov nabíjačky žiadne predmety – **nebezpečenstvo úrazu elektrickým prúdom alebo skratu!**
- Nikdy neprevádzkujte na ľahko horľavom podklade (napr. papier, textilie), resp. v ľahko horľavom okolí – **nebezpečenstvo požiaru!**
- Neprevádzkujte v prostredí ohrozenom výbuchom, teda v prostredí, v ktorom sa nachádzajú horľavé kvapaliny (pary), plyny alebo prach. Nabíjačky môžu vytvárať iskry, ktoré by mohli prach alebo pary zapáliť – **nebezpečenstvo výbuchu!**

- Sieťovú zástrčku nevyťahujte zo sieťovej zásuvky ťahaním za prírodný kábel, ale vždy uchopením za sieťovú zástrčku. Poškodený prírodný kábel nechajte opraviť kvalifikovanému elektrikárovi
- Nepoužívajte prírodný kábel mimo určeného účelu, napr. na nosenie nabíjačky ani na jej zavesenie.
- Predpisom nezodpovedajúce prírodné káble sa nesmú používať
- Prírodný kábel položte a označte tak, aby nedošlo k jeho poškodeniu a aby nikoho neohrozil – zabráňte nebezpečenstvu potknutia

Zabráňte nebezpečenstvu zásahu elektrickým prúdom:

- Elektrický kábel zapojte iba do predpisovo nainštalovanej zásuvky
- Izolácia prírodného kábla a zástrčky musia byť v bezchybnom stave

Po použití nabíjačky vyťahnite sieťovú zástrčku.

## Obsluha



Vyberte akumulátor z náradia pri:

- skúšobných, nastavovacích a čistiacich prácach
- prácach na reznom nástroji
- opustení náradia
- Preprava

- skladovaní
- Opravy a údržbárske práce
- v nebezpečenstve a núdzových situáciách

Tým sa zabráni neúmyselnému rozbehu motora.

## Pred začiatkom práce

Prekontrolujte prevádzkovú bezpečnosť náradia. Dbajte na príslušné kapitoly v návode na obsluhu:

- Spínacia páčka, poistka spínacej páčky a spínací strmeň sa musia ľahko pohybovať (aretačná páčka je v polohe ) – spínače sa musia po pustení vrátiť do východiskovej polohy
- Rezné nože musia byť v bezchybnom stave (čisté, musí byť zaistený ich ľahký chod a nesmú byť deformované), pevné dosadenie, správna montáž, naoštrené a dobre nastriekané rozpúšťadlom živíc STIHL
- skontrolujte ochranu proti porezaniu (ak je k dispozícii) z hľadiska poškodenia
- Nevykonávajte zmeny na ovládacích a bezpečnostných zariadeniach
- Rukováti musia byť v čistom a suchom stave, neznečistené od oleja a nečistôt – dôležité pre bezpečné vedenie náradia
- Prekontrolujte kontakty v šachte akumulátora náradia vzhľadom na výskyt cudzích predmetov

- Akumulátor správne nasadíte – musí počutiteľne zaskočiť
- Nepoužívajte chybné alebo deformované akumulátory

Náradie sa smie prevádzkovať len v prevádzkovo bezpečnom stave, inak hrozí **nebezpečenstvo úrazu!**

## Počas práce

Pri hroziacom nebezpečenstve, príp. v núdzových situáciách okamžite náradie vypnite, nastavte aretačnú páčku do polohy  a vyberte akumulátor.

Náradie je vybavené systémom na rýchle zastavenie nožov – hneď ako sa pustí minimálne spínacia páčka a/alebo spínací strmeň, rezné nože sa okamžite zastavia.

Kontrolujte túto funkciu pravidelne, v krátkych intervaloch. Náradie neprevádzkujte, pokiaľ rezné nože dobiehajú – **nebezpečenstvo poranenia!** Vyhľadajte špecializovaného obchodníka.



Ak je motor v chode, nedotýkajte sa rezných nožov. Ak sú rezné nože blokované nejakým predmetom, okamžite vypnite motor, nastavte aretačnú páčku do polohy  a vyberte akumulátor – až potom predmet odstráňte – **nebezpečenstvo poranenia!**

Zaistite, aby sa v pracovnej oblasti nezdržiavali žiadne ďalšie osoby.

Pozorujte rezné nože – nerežte žiadne živé plody, za ktoré nevidíte.



Dávajte extrémny pozor pri rezaní vysokých živých plotov, niekto môže stať za nimi – najskôr sa pozerajte.

Prekontrolujte živý plot a pracovnú oblasť, aby sa nemohli poškodiť rezné nože:

- odstráňte kamene, kovové a pevné predmety
- Nedovoľte, aby sa medzi rezné nože dostal piesok a kamene napr. pri práci tesne nad zemou.
- V prípade živých plotov s drôteným pletivom nesmie drôt prísť do styku s rezným nožom

Zabráňte kontaktu s prúdovými vedeniami – neprerežte elektrické vedenia – **nebezpečenstvo zásahu elektrickým prúdom!**

Udržiavajte motor stále voľný od chrasti, triesok, lístia a nadmerného množstva mazacích prostriedkov – **nebezpečenstvo požiaru!**

Práca vo výškach:

- Len na zdvíhacích pracovných plošinách
- Nikdy nepracujte na rebríku alebo stojac na strome
- Nikdy nepracujte na nestabilných miestach

V prípade silne zaprášeného alebo znečisteného živého plota ošetríte rezné nože rozpúšťadlom živíc STIHL – podľa potreby. Tým sa do značnej miery zníži trenie nožov, agresívne pôsobenie rastlinných štiav a usadzovanie častíc nečistoty.

Počas práce zvířený prach môže byť zdraviu škodlivý. Pri tvorbe prachu používajte protiprachovú ochranu.



Nepracujte s náradím v daždi a taktiež nie v mokrom alebo veľmi vlhkom prostredí – hnací motor nie je chránený proti vode.

Nenechávajte stáť motorové náradie v daždi.

Pozor pri šmykľavom a vlhkom teréne, snehu, svahoch, nerovnom teréne atď., hrozí **nebezpečenstvo pošmyknutia!**

Pracujte pokojne a s rozvahou – iba pri dobrých svetelných pomeroch a dobrej viditeľnosti. Pracujte opatrne, neohrozujte iné osoby.

Odpracte spadnuté vetvy, chrasť a rezaný materiál.

Dávajte pozor na prekážky: pne stromov, korene – **nebezpečenstvo poškodenia!**

Pri použití prostriedkov na ochranu sluchu je nevyhnutná zvýšená pozornosť a ostražitosť, pretože vnímanie hlukov signalizujúcich nebezpečenstvo (výkriky, signalizácia a pod.) je obmedzené.

Urobte si včas pracovnú prestávku, aby ste predchádzali únave a vysileniu – **nebezpečenstvo úrazu!**

Pokiaľ bolo náradie vystavené zaťaženiu, ktoré nezodpovedá stanovenému použitiu (napr. pôsobenie násilia vplyvom nárazu alebo pád), bezpodmienečne pred ďalšou prevádzkou prekontrolujte, či sa náradie nachádza v bezchybnom stave – pozri aj

„Pred začiatkom práce“. Najmä skontrolujte funkčnosť bezpečnostných zariadení. Pokiaľ nie je náradie v prevádzkovo bezpečnom stave, nesmie sa v žiadnom prípade ďalej používať. V prípade pochybností vyhľadajte špecializovaného obchodníka.

Pred opustením náradia: Vypnite náradie, nastavte aretačnú páčku do polohy  a vyberte akumulátor.

Rezné nože kontrolujte pravidelne, v krátkych intervaloch a okamžite pri zreteľných zmenách:

- Vypnite náradie, nastavte aretačnú páčku do polohy , počkajte, až rezné nože zastanú, vyberte akumulátor
- Skontrolujte stav a pevné usadenie nástroja, všimajte si trhliny
- Zohľadnite stav ostria

Pri výmene rezných nožov vypnite náradie, nastavte aretačnú páčku do polohy  a vyberte akumulátor. Vplyvom neúmyselného rozbehu motora hrozí **nebezpečenstvo poranenia!**

**Po ukončení práce**

Očistite náradie od prachu a nečistôt – nepoužívajte prostriedky na rozpúšťanie tukov.

Rezné nože postriekajte rozpúšťadlom živíc STIHL – motor ešte raz nakrátko spustite, aby sa sprej rovnomerne rozdelil.

## Držanie a vedenie náradia

Náradie obidvomi rukami vždy pevne držte za rukoväti. Rukoväti pevne obomknite palcami.

### Praváci

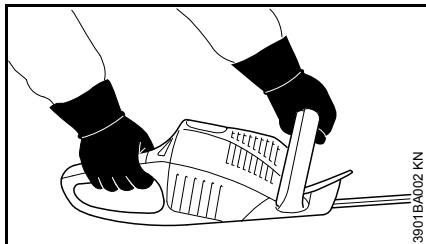

Pravá ruka na ovládacej rukoväti a ľavá ruka na rúrkovej rukoväti.

### Ľaváci

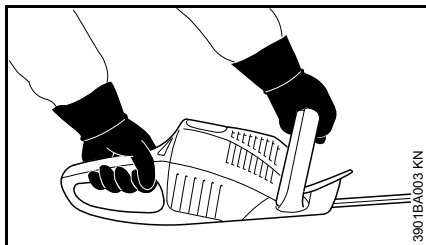

Ľavá ruka na ovládacej rukoväti a pravá ruka na rúrkovej rukoväti.

Zaujmite bezpečný postoj a náradie vedzte tak, aby rezné nože boli vždy odvrátené od tela.

## Vibrácie

Dlhšia doba používania náradia môže viesť k zhoršeniu krvného obehu rúk v dôsledku vibrácií („choroba bielych prstov“).

Všeobecne platnú prípustnú dobu používania nie je možné stanoviť, pretože tú môže ovplyvňovať množstvo rôznych faktorov.

Doba používania sa predĺži zásluhou:

- ochrany rúk (teplé rukavice)
- prestávok

Doba používania sa skráti zásluhou:

- zvláštnej osobnej náchylnosti na zhoršené prekrvenie (príznak: často studené prsty, svrbenie)
- nízkych vonkajších teplôt
- sily uchopenia (pevnejšie držanie bráni prekrveniu)

Pri pravidelnom a dlhodobom používaní náradia a v prípade opakovania príslušných symptómov (napr. svrbenie prstov), sa odporúča podrobiť sa lekárskemu vyšetreniu.

## Údržba a opravy

Pred všetkými opravami a údržbárskymi prácami nastavte aretačnú páčku do polohy  a vyberte akumulátor z náradia. Tým sa zabráni neúmyselnému rozbehu motora.

Vykonávajte na náradí pravidelnú údržbu. Vykonávajte iba tie údržbárske práce a opravy, ktoré sú popísané v

návode na obsluhu. Všetky ostatné práce nechajte vykonať špecializovanému obchodníkovi.

Firma STIHL odporúča vykonávanie údržbárskych prác a opráv len u špecializovaného obchodníka STIHL. Špecializovaným obchodníkom STIHL sú pravidelne ponúkané školenia a odovzdávané technické informácie k dispozícii.

Používajte len vysoko hodnotné náhradné diely. V opačnom prípade vzniká nebezpečenstvo úrazu alebo poškodenie náradia. V prípade dotazov sa obráťte na špecializovaného obchodníka.

Firma STIHL odporúča používanie originálnych náhradných dielov STIHL. Tieto sú svojimi vlastnosťami optimálne prispôsobené náradu a požiadavkám užívateľa.

Nevykonávajte na náradí žiadne zmeny – môže tým byť ohrozená bezpečnosť – **nebezpečenstvo úrazu!**

Pravidelne prekontrolujte elektrické kontakty, ako aj prívodný kábel a sieťovú zástrčku nabíjačky z hľadiska bezchybnej izolácie a starnutia (krehkosť).

Elektrické konštrukčné dielce ako napr. prívodný kábel nabíjačky smú opravovať alebo vymieňať za nový výhradne kvalifikovaní elektrikári.

Umelohmotné diely vyčistite handrou. Ostré čistiace prostriedky môžu umelú hmotu poškodiť.

Skontrolujte upevňovacie skrutky na ochranných zariadeniach a pevne usadenie kosiaceho nástroja a v prípade potreby dotiahnite.

V prípade potreby vyčistite štrbiny chladiaceho vzduchu v kryte motora.

Udržiavajte vodiace drážky akumulátora neznečistené – podľa potreby ich vyčistite.

Náradie bezpečne uschovajte na suchom mieste, s aretačnou páčkou v polohe  a len s vybratým akumulátorom.

## Funkčný popis

Náradie sa prevádzkuje s nabíjateľnou batériou (akumulátorom). Na nabíjanie akumulátora používajte len nabíjačky STIHL.

### Výmena dát

Náradie, akumulátor a nabíjačka si navzájom vymieňajú informácie. Len ak funguje výmena dát, môže nabíjačka akumulátor nabiť a akumulátor dodávať náradu potrebný prúd. Používajte preto náradie len so schválenými akumulátormi STIHL a nabíjačkami STIHL.

## Použitie

### Obdobie strihania

Pri strihaní živých plotov dodržiavajte predpisy platné v danej krajine, príp. predpisy na úrovni obcí.

- Nestrihajte počas bežne platnej doby klúdu

### Postup pri strihaní

- Hrubé vetvičky alebo suky najprv odstráňte pomocou nožníc na pne alebo motorovej píly
- Najprv obidve bočné strany, nakoniec vrchnú plochu

Odporúčanie: Strihajte živé ploty dosahujúce maximálne po výšku prs.

### Likvidácia

- Rezivo nevyhadzujte do domového odpadu – rezivo sa môže kompostovať!

## Pracovná technika

## Zvislý strih

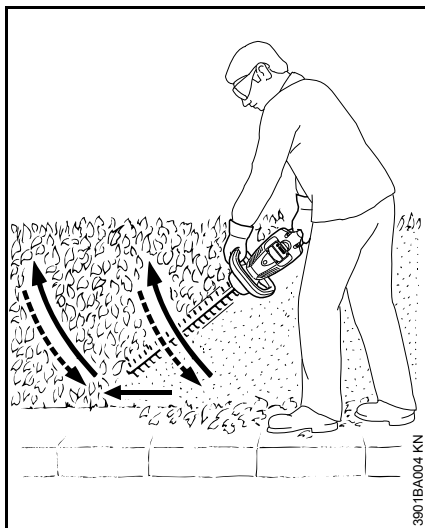

Pri strihaní ved'te nožnice na živý plot oblúkmi zdola nahor – znížte polohu a postupujte ďalej – a nožnice na živý plot znova ved'te oblúkmi smerom hore.

Práca nad hlavou je únavná a mala by sa z dôvodov bezpečnosti pri práci vykonávať len krátky čas.

## Vodorovný strih

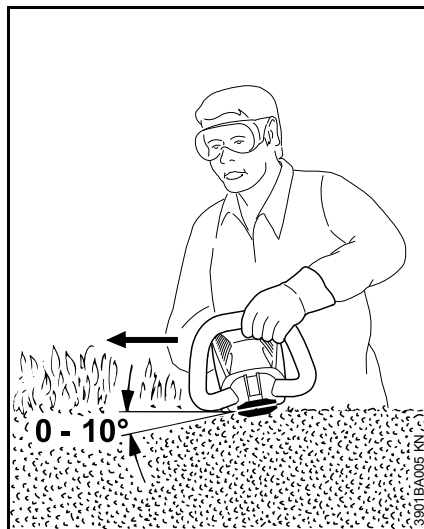

Nasad'te rezné nože pod uhlom  $0^\circ$  až  $10^\circ$  – ale ved'te ich vodorovne, pri tom použite obidve strany nožov.

Nožnicami na živé ploty pohybujte smerom k okraju živého plota po kosákovitej krivke, tak aby odstrihnuté vetvičky padali na zem.

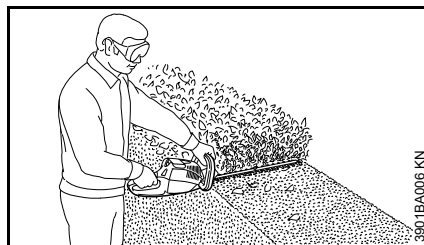

Pri širokých živých plotoch postupujte vo viacerých pracovných krokoch.

## Elektrické pripojenie nabíjačky

Sieťové napätie musí zodpovedať prevádzkovému napätiu.

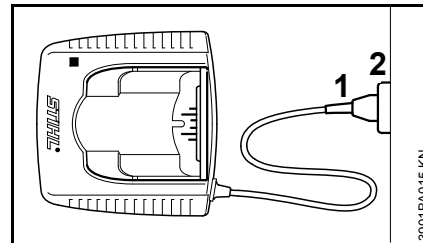

- Zastrčte sieťovú zástrčku (1) do zásuvky (2)

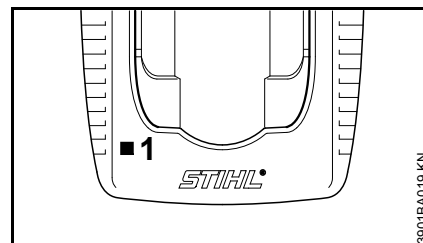

Po pripojení nabíjačky na prúdové napájanie sa vykoná samočinný test. Počas tohto procesu sa rozsvieti zeleno svetelná dióda (1) na nabíjačke na cca 1 sekundu, potom červeno a nakoniec zhasne.

## Nabíjanie akumulátora

Pri dodávke nie je akumulátor úplne nabitý.

Pred prvým uvedením do prevádzky odporúčame akumulátor úplne nabiť.

- Nabíjačku pripojte na prúdové napájanie, sieťové napätie musí zodpovedať prevádzkovému napätiu nabíjačky, pozri „Elektrické pripojenie nabíjačky“

Nabíjačku prevádzkujte len v uzavretých a suchých priestoroch, pri teplotách okolia +5 °C až +40 °C (41° F až 104° F).

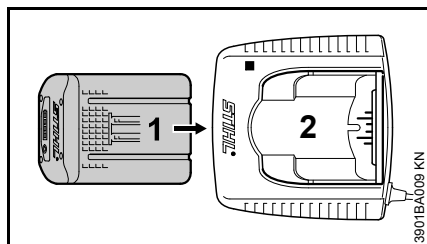

- Zasuňte akumulátor (1) do nabíjačky (2) až po prvý počuteľný odpor – potom ho zatlačte až na doraz

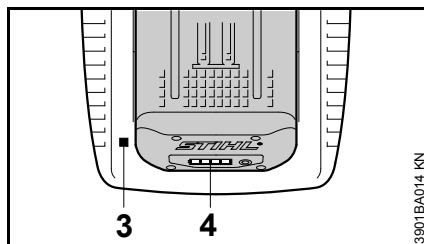

Po nasadení akumulátora svieti na nabíjačke svetelná dióda (3) – pozri „Svetelné diódy (LED) na nabíjačke“.

Nabíjací proces začne, hneď ako svietia na akumulátore svetelné diódy (4) na zeleno, pozri „Svetelné diódy (LED) na akumulátore“.

Doba nabíjania je závislá od rôznych ovplyvňujúcich faktorov, ako sú stav akumulátora, teplota okolia atď., a môže sa preto líšiť od uvedených dôb nabíjania, pozri „Technické údaje“.

Počas práce sa akumulátor na náradí zahrieva. Ak sa nasadí do nabíjačky teplý akumulátor, môže byť pred nabíjaním potrebné jeho ochladenie. Nabíjací proces začne, až keď je akumulátor vychladnutý. Doba nabíjania sa môže o dobu ochladzovania predĺžiť.

Počas nabíjacieho procesu sa akumulátor a nabíjačka zahrievajú.

### Nabíjačka AL 300, AL 500

Nabíjačka je vybavená ventilátorom na chladenie akumulátora.

### Nabíjačka AL 100

Nabíjačka čaká s nabíjacím procesom, kým akumulátor samovoľne nevychladne. Ochladzovanie akumulátora sa uskutočňuje odvádzaním tepla do okolitého vzduchu.

### Ukončenie nabíjania

Ak je akumulátor úplne nabitý, nabíjačka sa automaticky vypne, pri tom:

- zhasnú svetelné diódy na akumulátore
- zhasne svetelná dióda na nabíjačke
- vypne sa ventilátor nabíjačky (ak je v nabíjačke k dispozícii)

Po ukončení nabíjania vyberte nabitý akumulátor z nabíjačky.



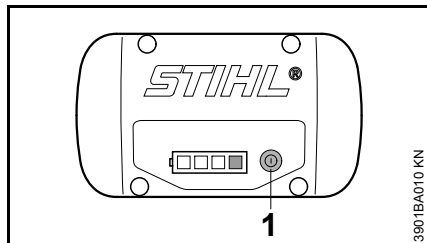

## Svetelné diódy (LED) na akumulátore

Štyri svetelné diódy indikujú stav nabíjania akumulátora, ako aj výskyt problémov na akumulátore alebo náradí.



- Na aktivovanie indikácie stlačte tlačidlo (1) – indikácia po 5 sekundách samočinne zhasne

Svetelné diódy môžu svietiť, resp. blikať na zeleno alebo na červeno.

-  Svetelná dióda svieti trvalo na zeleno.
-  Svetelná dióda blikať na zeleno.
-  Svetelná dióda svieti trvalo na červeno.
-  Svetelná dióda blikať na červeno.

## Pri nabíjaní

Svetelné diódy indikujú priebeh nabíjania trvalým svietením alebo blikaním.

Pri nabíjaní sa indikuje kapacita, ktorá je práve nabíjaná, na zeleno blikajúcou svetelnou diódou.

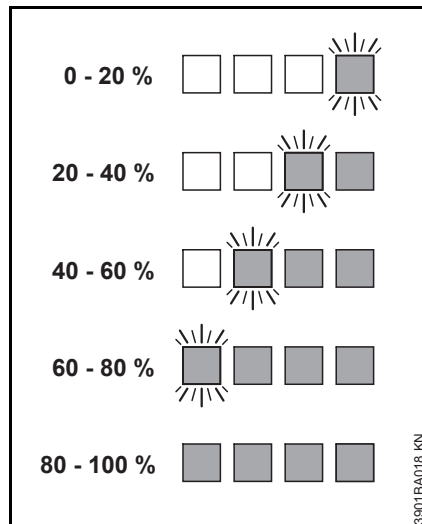

Ak je proces nabíjania ukončený, svetelné diódy na akumulátore automaticky zhasnú.

Ak svetelné diódy na akumulátore blikajú alebo svietia na červeno, pozri „Keď červené svetelné diódy trvalo svietia/blikajú“.

## Počas práce

Zelené svetelné diódy indikujú trvalým svietením alebo blikaním stav nabíjania.

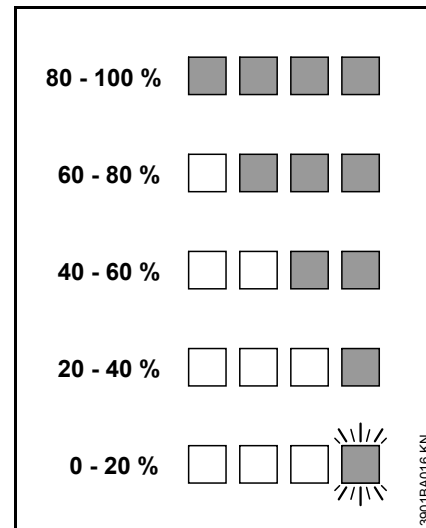

Ak svetelné diódy na akumulátore blikajú alebo svietia na červeno, pozri „Keď červené svetelné diódy trvalo svietia/blikajú“.

## Keď červené svetelné diódy trvalo svietia/blikajú

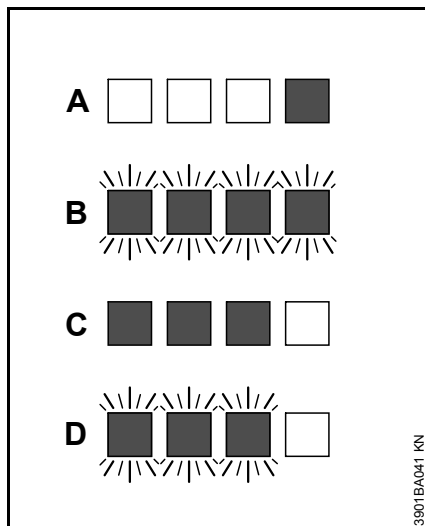

A	1 svetelná dióda svieti trvalo na červeno:	akumulátor je príliš teplý <sup>1)</sup> 2)/studený <sup>1)</sup>
B	4 svetelné diódy blikajú na červeno:	Funkčná porucha v akumulátore <sup>3)</sup>
C	3 svetelné diódy svietia trvalo na červeno:	Náradie je príliš teplé – nechajte ho vychladnúť
D	3 svetelné diódy blikajú na červeno:	Funkčná porucha v prístroji <sup>4)</sup>

- 1) Pri nabíjaní: Po vychladnutí/zahriatí akumulátora sa automaticky spustí nabíjací proces.

- 2) Počas práce: Náradie sa vypne – nechajte akumulátor nejakú dobu vychladnúť, za tým účelom prípadne vyberte akumulátor z náradia.
- 3) Elektromagnetická porucha alebo chyba. Vyberte akumulátor z náradia a znova ho nasadte. Zapnite náradie – ak svetelné diódy stále ešte blikajú, je akumulátor chybný a musí sa vymeniť.
- 4) Elektromagnetická porucha alebo chyba. Vyberte akumulátor z náradia. Kontakty v šachte akumulátora očistite tupým predmetom. Akumulátor znova vložte. Zapnite náradie – ak svetelné diódy stále ešte blikajú, náradie nefunguje správne a musí sa nechať prekontrolovať špecializovanému obchodníkovi – firma STIHL odporúča špecializovaného obchodníka STIHL.

## Svetelné diódy (LED) na nabíjačke

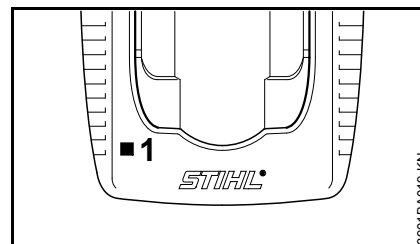

Svetelná dióda (1) na nabíjačke môže svietiť trvalo na zeleno alebo blikat' na červeno.

### Zelené trvalé svetlo ...

... môže mať nasledujúce významy:

Akumulátor

- sa nabíja
- je príliš horúci a musí pred nabíjaním vychladnúť

Pozri aj „Svetelné diódy (LED) na akumulátore“.

Zelená svetelná dióda na nabíjačke zhasne hneď, ako je akumulátor úplne nabitý.

**Červené blikajúce svetlo ...**

... môže mať nasledujúce významy:

- nie je elektrický kontakt medzi akumulátorom a nabíjačkou – vyberte akumulátor a znova ho nasadíte
- Funkčná porucha v akumulátore, pozri aj „Svetelné diódy (LED) na akumulátore“.
- Funkčná porucha v nabíjačke – nechajte skontrolovať špecializovaným obchodníkom. Firma STIHL odporúča špecializovaného obchodníka STIHL

**Zapnutie náradia**

Pri dodávke nie je akumulátor úplne nabitý.

Pred prvým uvedením do prevádzky odporúčame akumulátor úplne nabiť.

- Pred nasadením akumulátora odstráňte príp. kryt pre šachtu akumulátora, za tým účelom stlačte súčasne obidve blokovacie páčky – kryt sa odblokuje – a odoberte ho

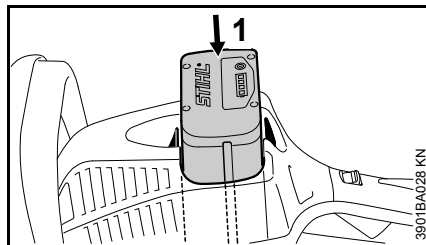
**Vloženie akumulátora**

- Nasadíte akumulátor (1) do šachty náradia – akumulátor skĺzne do šachty – ľahko pritlačte, kým počuteľne zaskočí – akumulátor musí lícovať s hornou hranou telesa

**zapnite náradie**

- Zaujmite bezpečný a pevný postoj
- Stojte rovno – náradie držte uvoľnene

- Kosiaci nástroj sa nesmie dotýkať žiadnych predmetov ani zeme
- Uchopte náradie obidvoma rukami, jedna ruka je na ovládacej rukoväti, druhá ruka je na rúrkovej rukoväti

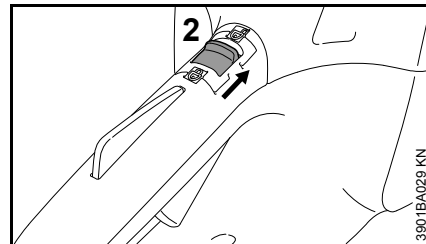

- Odblokujte náradie, za tým účelom nastavte aretačnú páčku (2) do polohy ☐

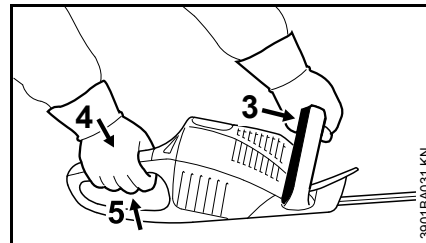

- Spínací strmeň (3) tlačte proti rúrkovej rukoväti a držte
- Stlačte súčasne poistku spínacej páčky (4) a spínaciu páčku (5) a držte ich

Len keď je aretačná páčka (2) v polohe ☐ a keď sú súčasne stlačené spínací strmeň (3) a spínacia páčka (5), beží motor.



## Spínacia páčka

Otáčky motora je možné riadiť spínacou páčkou. So stále viac stlačovanou spínacou páčkou sa zvyšujú otáčky motora.

## Vypnutie náradia

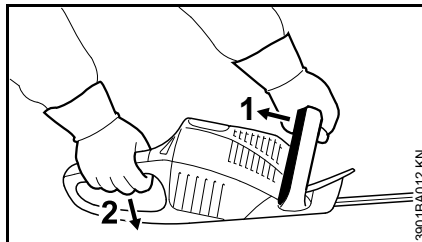

- Pustíte spínací strmeň (1) a spínaciu páčku (2)

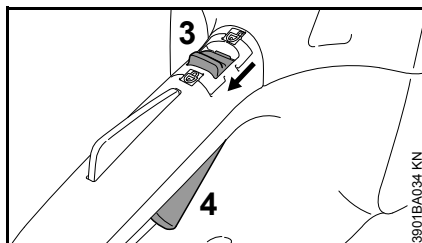

- Nastavte aretačnú páčku (3) do polohy  – spínaciu páčku (4) nie je možné stlačiť – náradie je blokované proti zapnutiu

V prestávkach a po ukončení práce vyberte akumulátor z náradia.

## Vybratie akumulátora

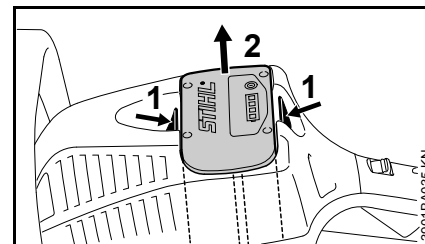

- Stlačte súčasne obidve blokovacie páčky (1) – akumulátor sa odblokuje
- Vyberte akumulátor (2) z telesa

Ak sa náradie ďalej nepoužíva, odložte ho tak, aby nebol nikto ohrozený.

Zaistite náradie proti použitiu nepovolanou osobou.

## Skladovanie náradia

- Nastavte aretačnú páčku do polohy 
- Vybratie akumulátora
- Vyčistite rezné nože, skontrolujte stav a nastriekajte rozpúšťadlom živíc STIHL
- Namontujte chránič nožov
- Náradie dôkladne vyčistite, predovšetkým štrbiny chladiaceho vzduchu
- Náradie uschovajte na suchom a bezpečnom mieste, chránič noža môžete namontovať na stenu. Chráňte proti neoprávnenému použitiu (napr. deťmi)

### Kryt pre šachtu akumulátora (zvláštne príslušenstvo)

Kryt chráni prázdnu šachtu akumulátora pred znečistením.

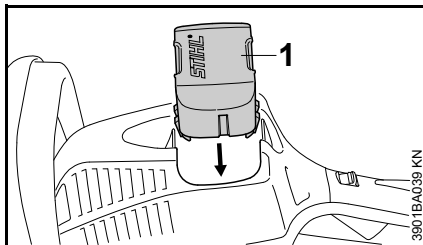

- Po ukončení práce zasuňte kryt (1) do šachty, kým počuteľne zaskočí

## Skladovanie akumulátora

- Vyberte akumulátor z náradia, resp. z nabíjačky
- Uschovajte v uzavretých a suchých priestoroch a na bezpečnom mieste. Chráňte proti neoprávnenému použitiu (napr. deťmi) a pred znečistením
- Rezervné akumulátory neskladujte nepoužívané – striedavo ich používajte

Na dosiahnutie optimálnej doby životnosti skladujte akumulátor nabitý na cca 30 %.

## Skladovanie nabíjačky

- Vybratie akumulátora
- Vytiahnite sieťovú zástrčku
- Nabíjačku uschovajte v uzavretých a suchých priestoroch a na bezpečnom mieste. Chráňte proti neoprávnenému použitiu (napr. deťmi) a pred znečistením

## Naostrenie rezných nožov

Ak sa rezný výkon znižuje, nože zle režu, konáre sa často nožnicami zovrú: Naostrite rezné nože.

Naostrenie by mal vykonať brúsny prístroj špecializovaný obchodník. STIHL odporúča špecializovaného obchodníka STIHL.

Ináč použite plochý ostriaci pilník. Ostriaci pilník vedte k úrovni noža v predpísanom uhle (pozri „Technické údaje“)

- Ostrite len reznú hranu – nepilujte ani tupé presahy rezného noža, ani ochranu proti porezaniu (pozri „Dôležité konštrukčné dielce“)
- Ostrite vždy smerom k reznej hrane
- Pilník smie zaberat' iba pri pohybe vpred – pri spätnom pohybe ho nadvihnite
- Ostriny na reznom noži odstráňte osličkou
- Uberajte len málo materiálu
- Po naostrení – odstráňte prach z pilníka alebo osličky a rezný nôž postriekajte rozpúšťadlom živíc STIHL



### UPOZORNENIE

Nepracujte s tupými alebo poškodenými reznými nožmi – vedie to k vysokému zaťaženiu náradia a neuspokojujúcemu výsledku strihania.

## Pokyny pre údržbu a ošetrovanie

Údaje sa vzťahujú na bežné podmienky použitia. V sťažených pracovných podmienkach (vysoká prašnosť, a pod.) a v prípade dlhšej dennej pracovnej doby sa musia uvedené intervaly príslušným spôsobom skrátiť. Pred všetkými prácami na náradí, nastavte aretačnú páčku do polohy  a vyberte akumulátor.		pred začiatkom práce	po skončení práce príp. denne	týždenne	mesačne	ročne	v prípade poruchy	v prípade poškodenia	podľa potreby
Kompletné náradie	vizuálna kontrola (stav)	X							
	vyčistiť		X						
Ovládacie rukoväti (aretačná páčka, poistka spínacej páčky, spínacia páčka a spínací strmeň)	funkčná skúška	X							
	vyčistiť		X						X
Obojručné spínanie	skontrolovať funkciu – po pustení spínacej páčky a/alebo spínacieho strmeňa sa nože musia už po krátkej dobe zastaviť	X							
Nasávací otvor chladiaceho vzduchu	vizuálna kontrola		X						
	vyčistiť								X
Prístupné skrutky a matice	dotiahnuť								X
Akumulátor	vizuálna kontrola	X					X	X	
Šachta akumulátora	vyčistiť	X							X
	funkčná skúška (vyhadzovanie akumulátora)	X							
Rezné nože	vizuálna kontrola	X					X	X	
	vyčistiť <sup>1)</sup>		X						
	naostriť							X	X
Prevodovka a ojnica	po každých 50 prevádzkových hodinách skontrolovať prostredníctvom špecializovaného obchodníka <sup>2)</sup>								
	po každých 50 prevádzkových hodinách doplniť prevodový mazací tuk STIHL prostredníctvom špecializovaného obchodníka <sup>2)</sup>								
Bezpečnostná nálepka	vymeniť							X	

<sup>1)</sup> Nakoniec nastriekať rozpúšťadlom živíc STIHL

<sup>2)</sup> Firma STIHL odporúča špecializovaného obchodníka STIHL

## Minimalizovanie opotrebenia a zabránenie škodám

Dodržiavanie údajov v tomto návode na obsluhu zabraňuje nadmernému opotrebeniu a poškodeniu náradia.

Náradie je potrebné používať, udržiavať a skladovať starostlivo podľa popisu v tomto návode na obsluhu.

Za všetky škody spôsobené nerešpektovaním bezpečnostných, obslužných a údržbárskych pokynov, je zodpovedný sám používateľ. Toto platí najmä pre:

- Zmeny na výrobku, neschválené firmou STIHL
- Použitie nástrojov alebo príslušenstva neschválených, nevhodných pre toto náradie alebo menejhodnotnej kvality
- Použitie náradia nezodpovedajúce stanovenému použitiu
- Nasadenie náradia pri športových alebo súťažných podujatiach
- Následné škody spôsobené ďalším použitím náradia s chybnými konštrukčnými dielcami

### Údržbárske práce

---

Všetky práce uvedené v kapitole „Pokyny pre údržbu a ošetrovanie“ sa musia vykonávať pravidelne. Ak nie je možné údržbárske práce vykonať samotným používateľom, je potrebné touto prácou poveriť špecializovaného obchodníka.

Firma STIHL odporúča vykonávanie údržbárskych prác a opráv len u špecializovaného obchodníka STIHL. Špecializovaným obchodníkom STIHL sú pravidelne ponúkané školenia a odovzdávané technické informácie k dispozícii.

Pri opomenutí alebo neodbornom vykonaní týchto prác môže dôjsť ku škodám, za ktoré je zodpovedný sám používateľ. K tým patria medzi iným:

- Škody na elektromotore spôsobené neskoro alebo nedostatočne vykonanou údržbou (napr. nedostatočné čistenie vedenia chladiaceho vzduchu)
- Škody na nabíjačke spôsobené chybnou elektrickou prípojkou (napätie)
- Korózia a iné následné škody na náradí, akumulátore a nabíjačke spôsobené nesprávnym skladovaním a použitím
- Škody na náradí, vzniknuté vplyvom použitia náhradných dielov s menejhodnotnou kvalitou

### Diely podliehajúce rýchlemu opotrebeniu

---

Niektoré diely náradia podliehajú aj pri stanovenom použití normálnemu opotrebeniu a podľa typu a doby užívania sa musia včas vymeniť. K nim patria o. i.:

- Rezné nože
- Akumulátor

## Dôležité konštrukčné dielce

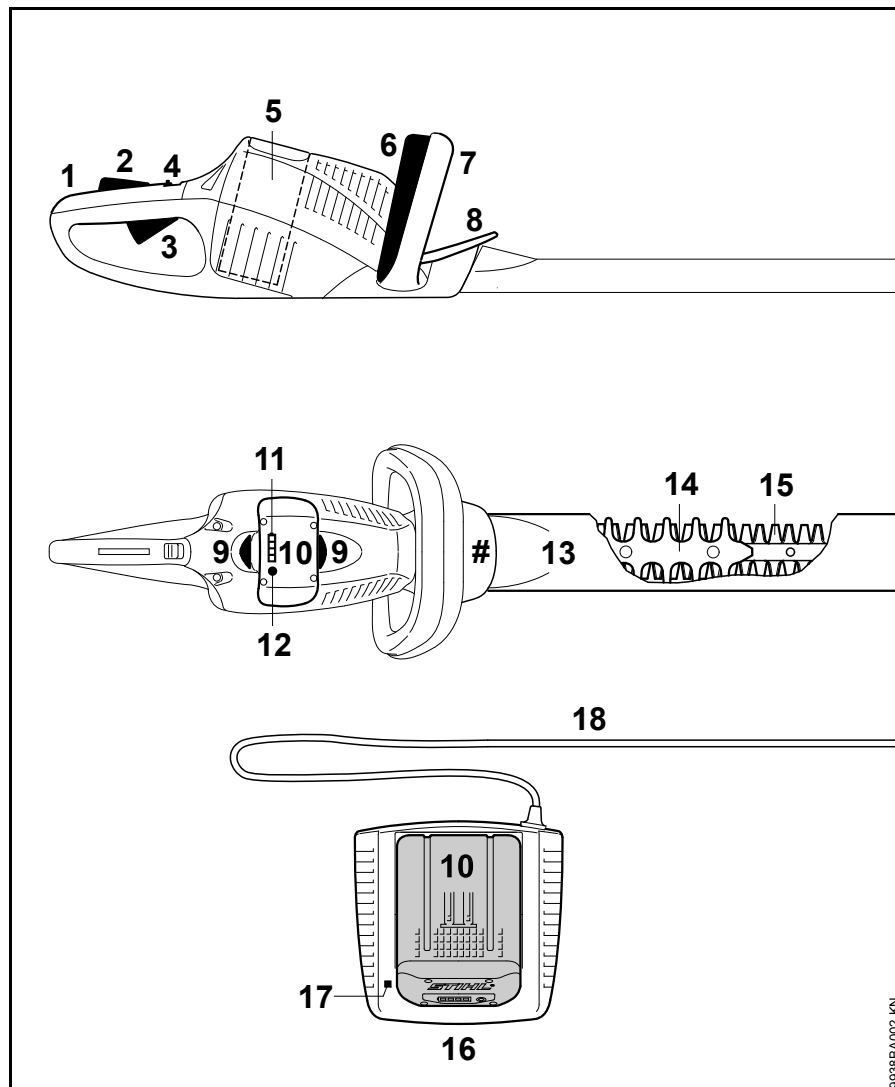

- 1 Ovládacia rukoväť
- 2 Poistka spínacej páčky
- 3 Spínacia páčka
- 4 Aretačná páčka
- 5 Šachta akumulátora
- 6 Spínací strmeň
- 7 Rúrková rukoväť
- 8 Ochrana ruky
- 9 Blokovacia páčka na zablokovanie akumulátora
- 10 Akumulátor
- 11 Svetelné diódy (LED) na akumulátore
- 12 Tlačidlo na aktivovanie svetelných diód (LED) na akumulátore
- 13 Chránič nožov
- 14 Ochrana proti porezaniu (len HSA 86)
- 15 Rezné nože
- 16 Nabíjačka
- 17 Svetelná dióda (LED) na nabíjačke
- 18 Prívodný kábel so sieťovou zástrčkou
- # Číslo stroja

9538BA002 KN

## Technické údaje

### Akumulátor

Typ: lítium-iónový

Náradie sa môže prevádzkovať len s originálnymi akumulátormi STIHL.

Doba chodu náradia je závislá od obsahu energie v akumulátore.

### Nabíjačka

#### AL 100

Údaje o sieťovej prípojke: 220-240 V, 50 Hz

Menovitý prúd: 0,6 A

Menovitý výkon: 75 W

Nabíjací prúd: 1,6 A

Trieda krytia: II,  (dvojitá izolácia)

#### AL 300

Údaje o sieťovej prípojke: 220-240 V, 50 Hz

220 V, 60 Hz

127 V, 60 Hz

100 V, 50-60 Hz

Menovitý prúd: 2,6 A <sup>1) 2)</sup>

4,4 A <sup>3)</sup>

5,6 A <sup>4)</sup>

Menovitý výkon: 330 W

Nabíjací prúd: 6,5 A

Trieda krytia: II,  (dvojitá izolácia)

#### AL 500

Údaje o sieťovej prípojke: 220-240 V, 50 Hz

100 V, 50-60 Hz

Menovitý prúd: 2,6 A <sup>1)</sup>

5,7 A <sup>4)</sup>

Menovitý výkon: 570 W <sup>1)</sup>

580 W <sup>4)</sup>

Nabíjací prúd: 12 A

Trieda krytia: II,  (dvojitá izolácia)

1) 220 V - 240 V / 50 Hz vyhotovenie

2) 220 V / 60 Hz vyhotovenie

3) 127 V / 60 Hz vyhotovenie

4) 100 V / 50-60 Hz vyhotovenie

### Doby nabíjania

#### AL 100

s AP 80:

– až 80 % kapacity: 70 min.

– až 100 % kapacity: 100 min.

s AP 115:

– až 80 % kapacity: 110 min.

– až 100 % kapacity: 140 min.

s AP 120:

– až 80 % kapacity: 120 min.

– až 100 % kapacity: 140 min.

s AP 160:

– až 80 % kapacity: 150 min.

– až 100 % kapacity: 165 min.

s AP 180:

– až 80 % kapacity: 160 min.

– až 100 % kapacity: 210 min.

#### AL 300

s AP 80:

– až 80 % kapacity: 25 min.

– až 100 % kapacity: 50 min.

s AP 115:

– až 80 % kapacity: 25 min.

– až 100 % kapacity: 55 min.

s AP 120:

– až 80 % kapacity: 30 min.

– až 100 % kapacity: 60 min.

s AP 160:

– až 80 % kapacity: 35 min.

– až 100 % kapacity: 60 min.

s AP 180:

– až 80 % kapacity: 40 min.

– až 100 % kapacity: 70 min.

#### AL 500

s AP 80:

– až 80 % kapacity: 25 min.

– až 100 % kapacity: 50 min.

s AP 115:

– až 80 % kapacity: 20 min.

– až 100 % kapacity: 25 min.

s AP 120:

– až 80 % kapacity: 30 min.

– až 100 % kapacity: 60 min.

s AP 160:

– až 80 % kapacity: 35 min.

– až 100 % kapacity: 60 min.

s AP 180:

– až 80 % kapacity: 25 min.

– až 100 % kapacity: 30 min.

**Kosiaci nástroj**

Zubová medzera:

HSA 66: 30 mm

HSA 86: 33 mm

Počet zdvihov

(voľnobeh): 3000 1/min.

Dĺžka noža:

HSA 66: 500 mm

HSA 86: 450 mm <sup>1)</sup>620 mm <sup>1)</sup>

Uhol ostria k úrovni noža:

HSA 66: 35°

HSA 86: 45°

**Hmotnosť**bez akumulátora, s rezným nástrojom,  
bez chrániča noža

HSA 66: 3,1 kg

HSA 86: 3,0 kg <sup>2)</sup>3,3 kg <sup>3)</sup>**Hodnoty hluku a vibrácií**Na zistenie hodnôt hluku a vibrácií je  
zohľadnený prevádzkový režim  
nominálneho maximálneho počtu  
otáčok.<sup>1)</sup> podľa vyhotovenia<sup>2)</sup> vyhotovenie s reznou dĺžkou  
450 mm<sup>3)</sup> vyhotovenie s reznou dĺžkou 620  
mmĎalšie údaje na splnenie Smernice  
zamestnávateľov - Vibrácie  
2002/44/EHS pozri [www.stihl.com/vib/](http://www.stihl.com/vib/)**Hladina akustického tlaku  $L_p$  podľa  
EN 60745-2-15**

HSA 66: 83 dB(A)

HSA 86: 83 dB(A)

**Hladina akustického výkonu  $L_w$  podľa  
EN 60745-2-15**

HSA 66: 94 dB(A)

HSA 86: 94 dB(A)

**Hodnota vibrácií  $a_{hv}$  podľa  
EN 60745-2-15**

	Ľavá rukoväť	Pravá rukoväť
HSA 66:	3,7 m/s <sup>2</sup>	2,3 m/s <sup>2</sup>
HSA 86:	3,7 m/s <sup>2</sup>	2,3 m/s <sup>2</sup>

Pre hladinu akustického tlaku a hladinu  
akustického výkonu je hodnota K-podľa  
RL 2006/42/ES = 2,5 dB(A); pre  
hodnotu vibrácií je hodnota K-podľa  
RL 2006/42/ES = 2,0 m/s<sup>2</sup>.Uvedené hodnoty vibrácií boli namerané  
podľa normovanej skúšobnej metódy a  
je možné ich použiť na porovnanie  
elektrických náradí.Skutočne jestvujúce hodnoty vibrácií sa  
môžu od uvedených hodnôt v závislosti  
na spôsobu použitia odchyľovať.Uvedené hodnoty vibrácií sa môžu  
použiť na prvé odhadnutie vibračného  
zaťaženia.Skutočné vibračné zaťaženie sa musí  
odhadnúť. Pri tom sa môžu zohľadniť aj  
doby, v ktorých je elektrické náradie  
vypnuté a doby, v ktorých je síce  
zapnuté, ale beží bez zaťaženia.**Preprava**Akumulátory STIHL spĺňajú predpoklady  
menované podľa príručky-OSN  
ST/SG/AC.10/11/Rev.5, časť III,  
pododsek 38.3.Používateľ môže akumulátory STIHL  
prepravovať po verejných  
komunikáciách k miestu nasadenia  
náradia bez ďalších podmienok.Pri leteckej a námornej preprave je  
potrebne dodržiavať predpisy platné v  
danej krajine.**Ďalšie pokyny pre prepravu pozri  
[www.stihl.com/safety-data-sheets](http://www.stihl.com/safety-data-sheets)****REACH**REACH označuje nariadenie ES pre  
registráciu, hodnotenie a autorizáciu  
chemikálií.Informácie na splnenie Nariadenia  
REACH (ES) č. 1907/2006 pozri  
[www.stihl.com/reach](http://www.stihl.com/reach)

## Zvláštne príslušenstvo

- Ochranné okuliare
- Akumulátor STIHL
- Nabíjačka STIHL
- Pás na akumulátor STIHL
- Kryt pre šachtu akumulátora
- Rozpúšťadlo živíc STIHL
- Záchytný plech pre rezný nôž

Aktuálne informácie k tomuto a ďalšiemu zvláštnemu príslušenstvu dostanete u špecializovaného obchodníka firmy STIHL.



## Odstránenie porúch pri prevádzke

Pred všetkými prácami na náradí vyberte akumulátor z náradia.

Porucha	Príčina	Náprava
Náradie sa pri zapnutí nerozbehne	Nie je elektrický kontakt medzi náradím a akumulátorom	Vyberte akumulátor, vykonajte vizuálnu kontrolu kontaktov a znova nasadte
	Akumulátor je prázdny (1 svetelná dióda na akumulátore bliká zeleno)	Nabite akumulátor
	Akumulátor je príliš teplý / studený (1 svetelná dióda na akumulátore svieti červeno)	Nechajte akumulátor vychladnúť / nechajte akumulátor šetrne zohriať pri teplotách cca 15 °C - 20 °C
	Chyba v akumulátore (4 svetelné diódy na akumulátore blikajú červeno)	Vyberte akumulátor z náradia a znova ho nasadte. Zapnite náradie – ak svetelné diódy stále blikajú, je akumulátor chybný a musí sa vymeniť
	Náradie je príliš teplé (3 svetelné diódy na akumulátore svietia červeno)	Náradie nechajte vychladnúť
	Elektromagnetické poruchy alebo chyby v náradí (3 svetelné diódy na akumulátore blikajú červeno)	Vyberte akumulátor z náradia a znova ho nasadte. Zapnite náradie – ak svetelné diódy stále ešte blikajú, je náradie chybné a musí sa nechať skontrolovať špecializovanému obchodníkovi <sup>1)</sup>
	Vlhkosť v náradí a/alebo akumulátore	Nechajte náradie/akumulátor vyschnúť
Náradie sa pri prevádzke vypne	Akumulátor alebo elektronika náradia sú príliš horúce	Vyberte akumulátor z náradia, nechajte akumulátor a náradie vychladnúť
	Elektrické alebo elektromagnetické poruchy	Vyberte akumulátor a znova ho nasadte

**Pred všetkými prácami na náradí vyberte akumulátor z náradia.**

Porucha	Príčina	Náprava
Doba prevádzky je príliš krátka	Akumulátor nie je úplne nabitý	Nabite akumulátor
	Životnosť akumulátora je dosiahnutá, resp. prekročená	Akumulátor prekontrolujte <sup>1)</sup> a vymeňte
	Zalepené/znečistené nože	Vyčistite nože, nastriekajte ich rozpúšťadlom živíc STIHL
	Ohnutie noža	Nôž nabíjačku prekontrolovať špecializovanému obchodníkovi <sup>1)</sup>
Pri nasadzovaní do náradia/nabíjačky sa akumulátor zasekne	Znečistené vedenia	Vedenia opatrne vyčistite
Akumulátor sa nenabíja, napriek tomu, že svetelná dióda na nabíjačke svieti zeleno	Akumulátor je príliš teplý / studený (1 svetelná dióda na akumulátore svieti červeno)	Nechajte akumulátor vychladnúť / nechajte akumulátor šetrne zohriať pri teplotách cca 15 °C - 20 °C  Nabíjačku prevádzkujte len v uzavretých a suchých priestoroch, pri teplotách okolia +5 °C až +40 °C
Svetelná dióda na nabíjačke bliká červeno	Nie je elektrický kontakt medzi nabíjačkou a akumulátorom	Vyberte akumulátor a znova ho nasadte
	Chyba v akumulátore (4 svetelné diódy na akumulátore blikajú po dobu cca 5 sekúnd červeno)	Vyberte akumulátor z náradia a znova ho nasadte. Zapnite náradie – ak svetelné diódy stále blikajú, je akumulátor chybný a musí sa vymeniť
	Chyba v nabíjačke	Nechajte nabíjačku prekontrolovať špecializovanému obchodníkovi <sup>1)</sup>

<sup>1)</sup> Firma STIHL odporúča špecializovaného obchodníka STIHL

## Pokyny pre opravy

Používatelia tohto náradia smú vykonávať iba tie údržbárske a ošetrovacie práce, ktoré sú popísané v tomto návode na obsluhu. Ďalšie opravy smú vykonávať iba špecializovaní obchodníci.

Firma STIHL odporúča vykonávanie údržbárskych prác a opráv len u špecializovaného obchodníka STIHL. Špecializovaným obchodníkom STIHL sú pravidelne ponúkané školenia a odovzdávané technické informácie k dispozícii.

Pri opravách vmontujte iba také náhradné diely, ktoré schválila firma STIHL pre toto náradie alebo technicky rovnaké diely. Používajte len vysoko hodnotné náhradné diely. V opačnom prípade vzniká nebezpečenstvo úrazu alebo poškodenie náradia.

Firma STIHL odporúča používanie originálnych náhradných dielov STIHL.

Originálne náhradné diely STIHL sa dajú rozoznať podľa čísla náhradných dielov STIHL, podľa nápisu **STIHL** a eventuálne podľa značky náhradných dielov STIHL  (na drobných súčiastkach môže byť uvedená iba táto značka).

## Likvidácia

Pri likvidácii dodržiavajte predpisy o likvidácii platné v danej krajine.

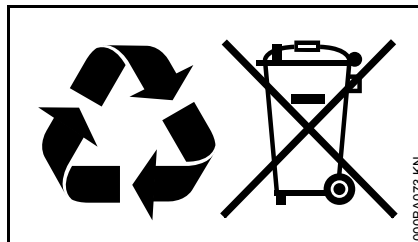

Výrobky STIHL nepatria do domového odpadu. Výrobok STIHL, akumulátor, príslušenstvo a obal odovzdajte na ekologickú recykláciu.

Aktuálne informácie o likvidácii dostanete u špecializovaného obchodníka STIHL.

## ES Prehlásenie o súlade

ANDREAS STIHL AG & Co. KG  
Badstr. 115  
D-71336 Waiblingen

potvrďuje, že

Druh výrobku: Akumulátorové  
nožnice na živé  
ploty

Firemná značka: STIHL  
Typ: HSA 66  
HSA 86

Sériové ident. číslo: 4851

a

Druh výrobku: Nabíjačka  
Firemná značka: STIHL  
Typ: AL 100  
AL 300

Sériové ident. číslo: 4850

zodpovedajú predpisom pre uplatňovanie smerníc 2006/42/ES, 2006/95/ES, 2004/108/ES, 2011/65/EÚ a 2000/14/ES a výrobky boli vyvinuté a vyrobené v súlade s nasledujúcimi normami:

EN 55014-1, EN 55014-2, EN 60335-1,  
EN 60335-2-29, EN 60745-1,  
EN 60745-2-15, EN 61000-3-2,  
EN 61000-3-3

Pri zisťovaní nameranej a zaručenej hladiny akustického výkonu sa postupovalo podľa Smernice 2000/14/ES, Dodatok V, s použitím normy ISO 11094.

### Nameraná hladina akustického výkonu

HSA 66: 94 dB(A)

HSA 86: 94 dB(A)

### Zaručená hladina akustického výkonu

HSA 66: 96 dB(A)

HSA 86: 96 dB(A)

Uschovanie technických podkladov:

ANDREAS STIHL AG & Co. KG  
Produktzulassung

Rok výroby a číslo stroja sú uvedené na náradí.

Waiblingen 1. 8. 2012

ANDREAS STIHL AG & Co. KG

v zastúpení



Thomas Elsner

Vedúci manažmentu výrobných skupín



## Všeobecné bezpečnostné pokyny pre elektrické náradie

Táto kapitola reprodukuje predformulované, všeobecné bezpečnostné ustanovenia, ktoré sú uvedené v norme EN 60745 pre ručne vedené motorové elektrické náradie. **Firma STIHL je povinná tieto texty noriem doslovne vytlačiť.**

**Bezpečnostné pokyny na zabránenie zásahu elektrickým prúdom uvedené v časti „2) Elektrické bezpečnostné pokyny“ nie sú použiteľné pre elektrické náradia STIHL poháňané akumulátorom.**



**Prečítajte si všetky bezpečnostné pokyny a predpisy.** Zanedbanie dodržiavania bezpečnostných pokynov a predpisov môžu spôsobiť úraz elektrickým prúdom, požiar a/alebo ťažké poranenia.

**Všetky bezpečnostné pokyny a predpisy uschovajte na budúce použitie.**

Pojem „Elektrické náradie“ používaný v bezpečnostných pokynoch sa vzťahuje na elektrické náradie napájané zo siete (so sieťovým káblom) a na elektrické náradie napájané akumulátorovou batériou (bez sieťového kábla).

### 1) Bezpečnosť na pracovisku

- a) **Pracovisko vždy udržiavajte čisté a dobre osvetlené.** Neporiadok alebo neosvetlené priestory pracoviska môžu mať za následok úrazy.
- b) **Nepracujte s týmto elektrickým náradím v prostredí ohrozenom výbuchom, v ktorom sa nachádzajú horľavé kvapaliny, plyny alebo prach.** Elektrické náradie vytvára iskry, ktoré by mohli prach alebo pary zapáliť.
- c) **Nedovoľte deťom a iným osobám, aby sa počas používania elektrického náradia zdržiavali v blízkosti pracoviska.** Pri odpútaní pozornosti môžete stratiť kontrolu nad náradím.

### 2) Elektrická bezpečnosť

- a) **Zástrčka prírodného kábla elektrického náradia musí byť vhodná pre použitú zásuvku.** Zástrčka sa v žiadnom prípade nesmie nijako meniť. Spoločne s uzemneným elektrickým náradím nepoužívajte žiadne zástrčkové adaptéry. Nezmenené zástrčky a vhodné zásuvky znižujú riziko úrazu elektrickým prúdom.
- b) **Vyhýbajte sa telesnému kontaktu s uzemnenými povrchovými plochami, ako sú napr. rúry, vykurovacie telesá, sporáky a chladničky.** Keby by bolo vaše telo uzemnené, hrozí zvýšené riziko úrazu elektrickým prúdom.

- c) **Chráňte elektrické náradie pred účinkami dažďa a vlhkosti.** Vniknutie vody do elektrického náradia zvyšuje riziko úrazu elektrickým prúdom.
- d) **Nepoužívajte kábel mimo určeného účelu na nosenie elektrického náradia ani na jeho zavesenie, ani nevyťahujte zástrčku zo zásuvky ťahaním za kábel. Zabezpečte, aby sa kábel nedostal do blízkosti horúceho telesa ani do kontaktu s olejom, ostrými hranami alebo pohybujúcimi sa súčiastkami náradia.** Poškodené alebo zauzlené káble zvyšujú riziko úrazu elektrickým prúdom.
- e) **Keď pracujete s elektrickým náradím vonku, používajte len také predĺžovacie káble, ktoré sú schválené aj na používanie vo vonkajšom prostredí.** Použitie predĺžovacieho kábla, ktorý je vhodný na používanie vo vonkajšom prostredí, znižuje riziko úrazu elektrickým prúdom.
- f) **Ak sa nedá vyhnúť použitiu elektrického náradia vo vlhkom prostredí, použite prúdový chránič pre chybový prúd.** Použitie prúdového chrániča pre chybový prúd znižuje riziko úrazu elektrickým prúdom.
- 3) Bezpečnosť osôb**
- a) **Buďte ostražitý, sústreďte sa na to, čo robíte a k práci s elektrickým náradím pristupujte s rozumom. Nepracujte s elektrickým náradím nikdy vtedy, keď ste unavení, alebo keď ste pod vplyvom drog, alkoholu alebo liekov.** Malý okamih nepozornosti môže mať pri používaní elektrického náradia za následok vážne poranenia.
- b) **Noste osobné ochranné vybavenie a používajte vždy ochranné okuliare.** Nosenie osobného ochranného vybavenia, ako je ochranná dýchacia maska, protišmyková bezpečnostná pracovná obuv, ochranná prilba alebo chrániče sluchu, podľa druhu elektrického náradia a spôsobu jeho použitia, znižujú riziko poranenia.
- c) **Vyhýbajte sa neúmyselnému uvedeniu do prevádzky. Pred zasunutím zástrčky do zásuvky a/alebo pred pripojením akumulátora, pred uchopením alebo prenášaním elektrického náradia sa vždy presvedčte, či je elektrické náradie vypnuté.** Ak budete mať pri prenášaní elektrického náradia prst na vypínači, alebo ak náradie pripojíte na elektrickú sieť zapnuté, môže to mať za následok úraz.
- d) **Skôr ako elektrické náradie zapnete, odstráňte z neho nastavovacie nástroje alebo kľúče na skrutky.** Nástroj alebo kľúč, ktorý sa nachádza v rotujúcej časti náradia, môže spôsobiť poranenia.
- e) **Vyhýbajte sa abnormálnym polohám tela. Zabezpečte si pevný postoj a neprestajne udržiavajte rovnováhu.** Takto budete môcť elektrické náradie v neočakávaných situáciách lepšie kontrolovať.
- f) **Pri práci noste vhodný odev. Nenoste široké odevy a nemajte na sebe šperky. Vyvarujte sa toho, aby sa vaše vlasy, odev a rukavice dostali do blízkosti pohybujúcich sa dielov.** Voľný odev, šperky alebo dlhé vlasy môžu byť zachytené pohybujúcimi sa dielmi.
- g) **Ak sa dá namontovať odsávacie zariadenie a -zariadenie na zachytávanie prachu, presvedčte sa, či sú dobre pripojené a správne používané.** Používanie odsávacieho zariadenia môže znížiť riziko ohrozenia zdravia prachom.
- 4) Používanie elektrického náradia a manipulácia s ním**
- a) **Náradie nepreťažujte. Používajte také elektrické náradie, ktoré je určené pre daný druh práce.** Pomocou vhodného elektrického náradia budete pracovať lepšie a bezpečnejšie v uvedenom rozsahu výkonu náradia.
- b) **Nepoužívajte nikdy také elektrické náradie, ktoré má chybný vypínač.** Elektrické náradie, ktoré sa už nedá zapnúť alebo vypnúť, je nebezpečné a treba ho dať opraviť.
- c) **Skôr ako začnete náradie nastavovať, vymieňať príslušenstvo alebo skôr ako náradie odložíte, vždy vyťahnite zástrčku zo zásuvky a/alebo odstráňte akumulátor.** Toto preventívne opatrenie zabraňuje neúmyselnému spusteniu elektrického náradia.

- d) **Nepoužívané elektrické náradie uschovávajúte tak, aby bolo mimo dosahu detí. Nedovoľte používať náradie osobám, ktoré s ním nie sú dôverne oboznámené alebo ktoré si neprečítali tieto predpisy.** Elektrické náradie je nebezpečné vtedy, keď ho používajú neskúsené osoby.
- e) **Elektrické náradie starostlivo ošetríte. Kontrolujte, či pohyblivé diely bezchybne fungujú alebo či neblokujú, či nie sú zlomené alebo tak poškodené, že by mohli negatívne ovplyvňovať správnu funkciu elektrického náradia. Pred použitím náradia dajte poškodené súčiastky opraviť.** Veľa úrazov bolo spôsobených nedostatočnou údržbou elektrického náradia.
- f) **Kosiace nástroje udržiavajte ostré a čisté.** Starostlivo ošetrované kosiace nástroje s ostrými reznými hranami majú menšiu tendenciu k zablokovaniu a ľahšie sa dajú viesť.
- g) **Používajte také elektrické náradie, príslušenstvo, nastavovacie nástroje a pod. podľa týchto predpisov. Pri práci zohľadnite pracovné podmienky a činnosť, ktorú budete vykonávať.** Používanie elektrického náradia na iný účel ako na predpísané použitie môže viesť k nebezpečným situáciám.

#### 5) Používanie akumulátorového náradia a manipulácia s ním

- a) **Nabíjajte akumulátory iba v nabíjačkách, ktoré sú odporúčané výrobcom.** Pre nabíjačku, ktorá je určená pre určitý typ akumulátorov, hrozí nebezpečenstvo požiaru, ak je používaná s inými akumulátormi.
- b) **V elektrickom náradí používajte iba k tomu určené akumulátory.** Použitie iných akumulátorov môže viesť k poraneniám a požiarom.
- c) **Nepoužívaný akumulátor uchovávajúte mimo dosah kancelárskych sponiek, mincí, kľúčov, klincov, skrutiek alebo iných drobných kovových predmetov, ktoré môžu spôsobiť premostenie kontaktov.** Skrat medzi kontaktmi akumulátora môže mať za následok popáleniny alebo požiar.
- d) **Pri nesprávnom používaní môže kvapalina z akumulátora vytečť. Zabráňte kontaktu s ňou. Pri náhodnom kontakte opláchnite vodou. Pokiaľ kvapalina vnikne do očí, navštívte aj lekára.** Vytekajúca akumulátorová kvapalina môže spôsobiť podráždenie pokožky alebo popáleniny.

#### 6) Servisné práce

- a) **Nechávajúte Vaše elektrické náradie opravovať len kvalifikovaným odborným personálom, ktorý používa iba originálne náhradné diely.** Tým sa zabezpečí, že bezpečnosť elektrického náradia zostane zachovaná.

#### Bezpečnostné pokyny pre nožnice na živé ploty

- **Chráňte všetky časti tela pred reznými nožmi. Keď je nôž v chode, nepokúšajte sa odstraňovať strihaný materiál ani pridržovať materiál, ktorý budete strihať. Keď budete odstraňovať materiál, ktorý zostal zaseknutý, musí byť náradie vypnuté.** Malý okamih nepozornosti môže mať pri používaní nožníc na živý plot za následok vážne poranenia.
- **Prenášajte náradie za rukoväť keď nôž nebeží. Pri transporte a skladovaní natiahnite vždy na nožnice ochranný kryt.** Starostlivé zaobchádzanie s náradím znižuje nebezpečenstvo poranenia nožom náradia.
- **Držte elektrické náradie len za izolované rukoväti, pretože rezný nôž sa môže dostať do kontaktu so skrytými vedeniami.** Kontakt rezného noža s vedením pod prúdom môže spôsobiť, že sa dostanú pod prúd aj kovové súčiastky náradia, čo môže spôsobiť úraz elektrickým prúdom.

## Содержание

К данной инструкции по эксплуатации	86
Указания по технике безопасности и технике работы	86
Описание функционирования	93
Применение	93
Электрическое подключение зарядного устройства	95
Аккумулятор зарядите	95
Светодиоды (LED) на аккумуляторе	96
Светодиоды (LED) на зарядном устройстве	98
Включение устройства	98
Выключение устройства	99
Хранение устройства	100
Заточка режущих ножей	101
Указания по техобслуживанию и техническому уходу	102
Минимизация износа, а также избежание повреждений	104
Важные комплектующие	105
Технические данные	106
Специальные принадлежности	108
Устранение неполадок в работе	109
Указания по ремонту	111
Устранение отходов	111
Декларация о соответствии стандартам ЕС	111
Общие указания по технике безопасности для электроинструментов	112

Уважаемые покупатели,

большое спасибо за то, что вы решили приобрести высококачественное изделие фирмы STIHL.

Данное изделие было изготовлено с применением передовых технологий производства, а также с учетом всех необходимых мер по обеспечению качества. Мы стараемся делать все возможное, чтобы Вы были довольны данным агрегатом и могли беспрепятственно работать с ним.

При возникновении вопросов относительно Вашего агрегата, просим вас обратиться, к Вашему дилеру или непосредственно в нашу бытовую компанию.

Ваш



Др. Nikolas Stihl

**STIHL®**

Данная инструкция по эксплуатации защищена авторским правом. Компания оставляет за собой все права, особенно право на распространение, перевод и обработку материала с помощью электронных систем.

## К данной инструкции по эксплуатации

### Символы на картинках

Все символы на картинках, которые нанесены на устройство, объясняются в данной инструкции по эксплуатации.

### Обозначение разделов текста



#### ПРЕДУПРЕЖДЕНИЕ

Предупреждение об опасности несчастного случая и травмы для людей а также тяжёлого материального ущерба.



#### УКАЗАНИЕ

Предупреждение о возможности повреждения устройства либо отдельных комплектующих.

### Техническая разработка

Компания STIHL постоянно работает над дальнейшими разработками всех машин и устройств; поэтому права на все изменения комплектации поставки в форме, технике и оборудовании мы должны оставить за собой.

Поэтому относительно указаний и рисунков данной инструкции по эксплуатации не могут быть предъявлены никакие претензии.

## Указания по технике безопасности и технике работы



Ввиду чрезвычайной остроты режущих ножей, при работе с данным агрегатом следует принимать особые меры предосторожности.



Перед первичным вводом в эксплуатацию внимательно ознакомьтесь с инструкцией по эксплуатации, хранить ее в надёжном месте для последующего пользования. Несоблюдение инструкции по эксплуатации может оказаться опасным для жизни.



### Относительно применения

Аккумуляторные мотопилы должны применяться только для обрезания живой изгороди, кустарника, кустов, мелких зарослей и тому подобного. Агрегат не должен использоваться для других целей – **опасность несчастного случая!**

Применение агрегата для других целей не допускается, так как это может привести к несчастным случаям или повреждению агрегата.

Запрещается вносить любые изменения в конструкцию агрегата – это также может привести к несчастным случаям или повреждению агрегата.

### Принципиально следует соблюдать следующие условия

Соблюдайте действующие в данной стране правила безопасности, например, профсоюзов, социальных касс, органов по охране труда и других учреждений.

Применение агрегатов, вырабатывающих сильный шум, может быть по времени ограничено как национальными, так и местными предписаниями.

Каждый работающий с агрегатом впервые: должен быть проинструктирован специализированным дилером или другим специалистом, как следует правильно обращаться с агрегатом – или пройти специальный курс обучения.

Несовершеннолетние к работе с агрегатом не допускаются – за исключением подростков старше 16 лет, проходящих обучение под надзором.

Вблизи работающего агрегата не должны находиться дети, животные и зрители.

Пользователь несет ответственность за несчастные случаи или опасности, угрожающие другим людям либо их имуществу.



Агрегат разрешается передавать или давать напрокат только тем людям, которые хорошо ознакомлены с данной моделью и обучены обращению с ней – при этом, всегда должна прилагаться инструкция по эксплуатации.

Люди, работающие с агрегатом, должны быть отдохнувшими, здоровыми и в хорошем физическом состоянии.

Тот, кому по состоянию здоровья не следует напрягаться, должен обратиться к врачу, может ли он работать с этим агрегатом.

Работа с устройством после употребления алкоголя, лекарств, снижающих способность реагирования, или наркотиков не разрешается.

### Одежда и оснащение

Носить предписанную одежду и оснащение.



Одежда должна соответствовать цели применения и не должна мешать при работе. Плотная прилегающая одежда – комбинезон, а не рабочий халат.

Не носить одежду, которая могла бы зацепиться за дерево, кустарник или подвижные детали агрегата. А также шарф, галстук и какие-либо украшения. Длинные волосы связать и закрепить (платок, шапка, каска и т.п.).



Носить прочную обувь с шероховатой, нескользящей подошвой.



Носить защитные очки.

Рекомендуется носить средства "индивидуальной" защиты слуха – например, беруши.



Надевайте прочные рабочие перчатки из износостойкого материала (например, из кожи).

Компания STIHL предлагает широкий ассортимент средств индивидуальной защиты.

### Относительно агрегата

Не вносить какие-либо изменения в конструкцию агрегата – это может отрицательно сказаться на безопасности. Компания STIHL снимает с себя ответственность за ущерб, нанесенный людям и имуществу, вследствие применения не допущенных к эксплуатации навесных устройств.

### Транспортировка агрегата

Всегда выключать агрегат, стопорный рычаг установить в положение , а аккумулятор извлечь из агрегата – установить защиту ножа, в том числе и при перевозке на

короткие расстояния. Благодаря этому предотвращается непреднамеренный запуск двигателя.

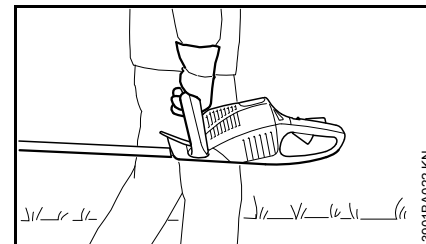

Агрегат переносить за рукоятку – режущие ножи должны быть направлены назад.

На транспортных средствах: агрегат предохранить от опрокидывания и повреждения.

### Чистка агрегата

Не применять мойку высокого давления для очистки агрегата. Сильная струя воды может повредить детали агрегата.

Агрегат не опрыскивать водой.

### Хранение агрегата

При не использовании агрегат следует отставить в сторону так, чтобы он никому не мешал. Защитить агрегат от несанкционированного использования.

### Принадлежности и запасные части

Монтировать только детали и принадлежности, допущенные компанией STIHL для данного агрегата или аналогичные по своим технологическим свойствам. При возникновении вопросов обратиться к специализированному дилеру.

Применять только высококачественные инструменты или принадлежности. В противном случае существует опасность возникновения несчастных случаев или повреждения агрегата.

Компания STIHL рекомендует использовать оригинальные инструменты и принадлежности марки STIHL. Они оптимально согласованы по своим свойствам с агрегатом и соответствуют требованиям пользователя.

### Относительно приводного механизма

#### Аккумулятор

- Применять только оригинальные аккумуляторы марки STIHL
- Аккумуляторы марки STIHL применять только с агрегатами STIHL и заряжать только зарядными устройствами STIHL
- Аккумулятор перед использованием зарядить
- Не заряжать и не использовать неисправный, повреждённый либо деформированный аккумулятор. Аккумулятор не открывать, не повреждать и не ронять
- Аккумулятор хранить вне пределов досягаемости детьми



Аккумулятор защитить от дождя – не погружать в жидкость.



Защищать от воздействия жары и открытого огня – никогда не бросать в огонь – **опасность взрыва!**



Использование и хранение аккумуляторов только в диапазоне температур от -10 °C до макс. +50 °C.

- Если аккумулятор не используется, то его следует предохранить от воздействия прямых солнечных лучей.
- Аккумулятор не подвергать воздействию микроволн или высокому давлению
- Не вставлять предметы в вентиляционное отверстие аккумулятора
- Никогда не соединять контакты аккумулятора с металлическими предметами (короткое замыкание). При коротком замыкании может произойти повреждение аккумулятора. Не используемые аккумуляторы держите вдали от металлических предметов (например, гвозди, монеты, украшения). Не использовать металлические ёмкости для транспортировки.
- При повреждении или неправильном применении из аккумулятора может вытекать жидкость – избегать контакта с кожей! Выходящая аккумуляторная жидкость может вызвать раздражение кожи,

ожоги и химические ожоги. При случайном контакте кожу, которая контактировала, промыть достаточным количеством воды и мыла. Если жидкость попадает в глаза, не тереть и глаза промыть большим количеством воды на протяжении минимум 15 минут. Обратиться за дополнительной помощью врача.

**Дополнительные инструкции по технике безопасности – см. [www.stihl.com/safety-data-sheets](http://www.stihl.com/safety-data-sheets)**

#### Зарядное устройство

- Применять только оригинальные зарядные устройства марки STIHL
- Применять только для зарядки геометрически подходящих аккумуляторов марки STIHL серии AP с максимальной производительностью до 50 Ач и максимальным напряжением до 42 Вольт
- Не заряжать неисправные, повреждённые или деформированные аккумуляторы
- Зарядное устройство подсоединять только к указанному на серийной табличке напряжению и частоте сети – зарядное устройство подсоединять только к хорошо доступной штепсельной розетке
- Не использовать неисправное либо повреждённое зарядное устройство

- Зарядное устройство не открывать
- Зарядное устройство хранить вне пределов досягаемости детьми



Предохранять от дождя и влаги.



Использовать и хранить только в закрытых и сухих помещениях.

- Эксплуатировать при температуре окружающей среды между +5 °C и +40 °C
- Зарядное устройство не прикрывать, чтобы оно могло беспрепятственно охлаждаться
- Контакты зарядного устройства никогда не перемывать металлическими предметами (например, гвозди, монеты, украшения) (короткое замыкание). При коротком замыкании может произойти повреждение зарядного устройства.
- При дымообразовании или возникновении огня в зарядном устройстве немедленно вынуть штепсельную вилку
- Не вставлять предметы в вентиляционные отверстия зарядного устройства – **опасность поражения электрическим током или короткого замыкания!**

- Не класть на легковоспламеняющуюся подставку (например, бумага, текстиль) и не эксплуатировать в легковоспламеняющейся среде – **опасность возникновения пожара!**
- Не эксплуатировать во взрывоопасном окружении, т.е. в окружении, в котором находятся горючие жидкости (пары), газы или пыль. Зарядные устройства могут генерировать искры, которые, в свою очередь, могут воспламенить пыль либо пары – **опасность взрывания!**



Соединительный провод устройства регулярно проверять на наличие повреждений. При повреждении соединительного провода немедленно извлечь из розетки штепсельную вилку – **опасность для жизни вследствие поражения электрическим током!**

- При вынимании штепсельной вилки из штепсельной розетки не тянуть за кабель, а всегда брать непосредственно за вилку. Ремонт неисправного соединительного кабеля поручить специалисту в области электрики.
- Соединительный кабель не использовать не по назначению, например, для ношения или подвешивания зарядного устройства

- Не соответствующие предписаниям соединительные кабели к использованию запрещены
- При прокладке и маркировке соединительного кабеля следить за тем, чтобы не повредить кабель и чтобы никто не подвергнулся опасности – осторожно, можно споткнуться

Уменьшить опасность поражения электрическим током можно следующим образом:

- электропитание подключается только к штепсельной розетке, смонтированной согласно предписаниям,
- изоляция соединительного кабеля и вилки в безупречном состоянии.

После использования зарядного устройства извлеките вилку соединительного кабеля.

### Относительно эксплуатации



Аккумулятор вынуть из инструмента при:

- проведении работ по проверке, регулировке и чистке
- Работа на режущем инструменте
- если агрегат остается без надзора.
- Транспортировка
- Хранение

- Ремонтные работы и работы по техобслуживанию
- При возникновении опасности и аварийной ситуации

Благодаря этому предотвращается непреднамеренный запуск двигателя.

### Перед началом работы

Проверить безупречность эксплуатационного состояния агрегата – обратить внимание на соответствующую главу в инструкции по эксплуатации:

- Переключающий рычаг, стопор переключающего рычага и вилка переключения передач должны легко перемещаться (стопорный рычаг открыт ) – рычаги после отпущения должны возвращаться в исходную позицию
- Режущие ножи в безупречном состоянии (чистые, легкоподвижные и не деформированные), прочная посадка и правильный монтаж ножей, ножи переточены и смазаны растворителем смолы марки STIHL.
- Защиту от порезов (если имеется) проверить на наличие повреждений
- Запрещается вносить любые изменения в элементы управления или защитные механизмы
- Рукоятки должны быть чистыми и сухими, очищенными от масла и грязи – это важно для безопасного ведения агрегата

- Контакты в аккумуляторной шахте агрегата проверять на предмет отсутствия посторонних тел
- Правильно установить аккумулятор – должен зафиксироваться со звуком
- Не применять неисправные либо деформированные аккумуляторы

Агрегат должен эксплуатироваться только в надежном эксплуатационном состоянии – **опасность несчастного случая!**

### Во время работы

Если угрожает опасность, либо в аварийной ситуации, немедленно выключите агрегат, стопорный рычаг установите в положение  и выньте аккумулятор.

Агрегат оснащён системой быстрой остановки ножей – режущие ножи немедленно останавливаются после отпущения переключающего рычага и/или вилки переключения передач.

Данную функцию следует регулярно проверять, через короткие временные промежутки. Не эксплуатировать агрегат в случае инерционного выбега режущих ножей – **опасность получения травм!** Обратиться к специализированному дилеру.



Не дотрагиваться до режущих ножей при работающем двигателе. При блокировке режущих ножей каким-либо предметом немедленно остановить двигатель, стопорный рычаг установить в положение  и извлечь аккумулятор – лишь после этого удалить предмет – **опасность получения травмы!**

Убедиться в том, что в рабочей зоне не находятся посторонние лица.

Наблюдать за режущими ножами – не обрезать не просматриваемые зоны кустарника.

Соблюдать особую осторожность при обрезании высокого кустарника, под кустами может кто-нибудь находиться – сначала осмотреть.

Осмотреть кустарники и рабочую зону, чтобы не повредить режущие ножи:

- Убрать камни, металлические детали и твердые предметы
- Следить за тем, чтобы между режущими ножами не попали песок и камни, например, при работе вблизи земли
- При обрезании живой изгороди с проволочным ограждением не прикасаться режущими ножами к проволоке

Избегать контакта с токоведущими проводами – осторожно чтобы не перерезать какой-либо электрический провод – **опасность поражения электрическим током!**

Двигатель следует постоянно очищать от жердняка, стружки, листьев и излишнего смазочного материала – **опасность пожара!**

При работе на высоте:

- всегда пользоваться подъемной рабочей платформой,
- никогда не работать на стремянке или стоя на дереве,
- никогда не работать стоя на неустойчивых местах.

В случае сильно загрязненных и пыльных кустарников режущие ножи опрыскать растворителем смолы марки STIHL – по мере надобности. Благодаря этому значительно снижается трение режущих ножей, агрессия растительных соков и отложение частиц грязи.

Поднимаемая во время работы пыль может быть вредной для здоровья. В случае пылеобразования следует носить противопылевую маску.



Не работать с агрегатом во время дождя, а также в мокрой или очень влажной среде – приводной двигатель не защищён от попадания воды.

Агрегат не оставлять под дождем.

Будьте осторожны при гололеде, влажности, на снегу, на льду, на склонах, на неровной местности – **опасность скольжения!**

Работать спокойно и обдуманно – только при хорошей освещенности и видимости. Работайте осмотрительно, не подвергая опасности других людей.

Удалить упавшие ветки, мелкие заросли и обрезанный материал.

Обращать внимание на препятствия: пни, корни – **опасность споткнуться!**

При пользовании берушами необходимо быть особенно внимательным и осмотрительным – так как восприятие предупреждающих звуков (крики, сигнальные тона и т.д.) ограничено.

Для предотвращения чрезмерного утомления следует своевременно делать перерывы в работе – **опасность несчастного случая!**

В случае если агрегат подвергся нагрузке не по назначению (например, воздействие силы в результате удара или падения), то перед дальнейшей работой обязательно проверить эксплуатационное состояние агрегата – см. также раздел "Перед началом работы". Особенно тщательно проверить функционирование устройств безопасности. Ни в коем случае не пользоваться неисправным агрегатом далее. В сомнительном случае обратиться к специализированному дилеру.

Прежде чем оставить агрегат без присмотра: агрегат выключить, стопорный рычаг установить в положение  и вынуть аккумулятор.

Режущие ножи следует проверять регулярно через короткие промежутки времени и проверять их немедленно при заметных изменениях:

- Агрегат выключить, стопорный рычаг установить в положение , дождаться остановки режущих ножей, извлечь аккумулятор.
- Проверить состояние и прочность посадки, обратить внимание на наличие трещин
- Учитывать степень заточки ножей

Для замены режущего инструмента выключить агрегат, стопорный рычаг установить в положение  и извлечь аккумулятор. При непреднамеренном запуске двигателя – **опасность получения травмы!**

### По окончании работы

Агрегат очистить от пыли и грязи – не применять жирорастворители.

Режущие ножи опрыскать растворителем смолы марки STIHL – кратко запустить двигатель еще раз, для равномерного распределения спрея.

### Как держать и вести агрегат

Агрегат удерживать прочно за рукоятки обеими руками. Рукоятки прочно обхватить большими пальцами.

## Правша

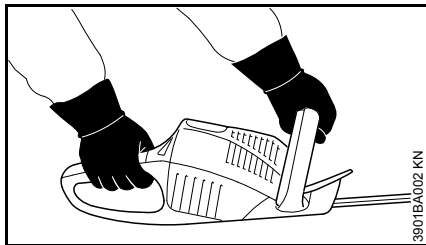

Правая рука находится на рукоятке управления, а левая рука – на дуговой рукоятке.

## Левша

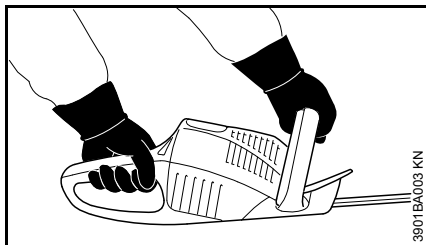

Левая рука находится на рукоятке управления, а правая рука – на дуговой рукоятке.

Занять устойчивое положение и агрегат направлять так, чтобы режущие ножи были всегда направлены в сторону от тела.

## Вибрации

Более длительное пользование мотоустройством может привести к вызванному вибрацией нарушениям кровообращения рук (синдром "белых пальцев").

Общепринятая продолжительность пользования устройством не может быть установлена, так как это зависит от многих факторов.

Длительность пользования устройством увеличивается благодаря следующим мерам:

- защита рук (теплые перчатки);
- перерывы в работе.

Длительность пользования сокращается вследствие:

- личного предрасположения рабочего к плохому кровообращению (признаки: часто холодные пальцы, зуд пальцев);
- низких наружных температур;
- больших усилий при захвате мотоустройства (крепкий захват мешает кровообращению).

При регулярном, длительном пользовании мотоустройством и при повторном появлении соответствующих симптомов (например, зуд пальцев) рекомендуется проводить регулярное медицинское обследование.

## Техническое обслуживание и ремонт

Перед проведением всех работ по ремонту и техническому обслуживанию фиксаторный рычаг установить в положение  и аккумулятор вынуть из устройства. Благодаря этому предотвращается непреднамеренный пуск двигателя.

Проводить регулярное техобслуживание устройства. Производить только те работы по техобслуживанию и ремонту, которые описаны в данной инструкции по эксплуатации. Выполнение всех других работ поручить специализированному дилеру.

Компания STIHL рекомендует поручить проведение работ по техобслуживанию и ремонту только специализированному дилеру STIHL. Специализированные дилеры STIHL посещают регулярно курсы по повышению квалификации и в их распоряжении предоставляется техническая информация.

Применять только высококачественные комплектующие. Иначе существует опасность возникновения несчастных случаев или повреждения устройства. При возникновении вопросов обратиться к специализированному дилеру.

Компания STIHL рекомендует использовать оригинальные комплектующие STIHL. Они по своим характеристикам оптимально подходят для устройства и соответствуют требованиям пользователя.

Не вносите какие-либо изменения в конструкцию устройства – это может отрицательно сказаться на безопасности – **опасность несчастного случая!**

Электрические контакты, а также соединительный кабель и штепсельную вилку регулярно проверять на предмет надежности изоляции и на старение (хрупкость).

Электрические компоненты, как например, соединительный кабель зарядного устройства, должны ремонтироваться или заменяться только специалистами в области электрики.

Пластмассовые детали очищать мягкой тряпкой. Острые средства для очистки могут повредить пластмассу.

Крепежные винты на защитных приспособлениях и режущем инструменте проверить на прочность посадки и, при необходимости, затянуть.

Очистить, при необходимости, всасывающие шлицы для охлаждающего воздуха в корпусе двигателя.

Направляющие пазы аккумулятора содержать в чистоте – при необходимости, очистить.

Устройство надёжно хранить в сухом помещении, с фиксаторным рычагом в положении  и только с вынутым аккумулятором.

## Описание функционирования

Устройство работает на заряжаемой аккумуляторной батарее (аккумулятор). Для зарядки аккумулятора применять только зарядные устройства марки STIHL.

### Обмен данными

Устройство, аккумулятор и зарядное устройство обмениваются информацией. Зарядное устройство может заряжать аккумулятор и аккумулятор может снабжать устройство необходимым электрическим током только в том случае, если функционирует обмен данными. Поэтому применять устройство только с допущенными к эксплуатации аккумуляторами марки STIHL и зарядными устройствами марки STIHL.

## Применение

### Сезон резания

При подрезке живой изгороди необходимо соблюдать специфические для данной страны и/или местные предписания.

- Не производите подрезку в общепринятые времена отдыха.

### Последовательность резания

- Толстые сучья или ветки удалите заранее садовыми ножницами для обрезки сучьев или мотопилой.
- Сначала должны подрезаться обе боковые стороны и лишь после этого верхняя сторона.

Рекомендация: подрезайте только живые изгороди, достигающие максимально до высоты груди.

### Устранение отходов

- Обрезанный материал не бросайте в домашний мусор. – Обрезанный материал может компостироваться!

## Техника работы

### Вертикальный рез

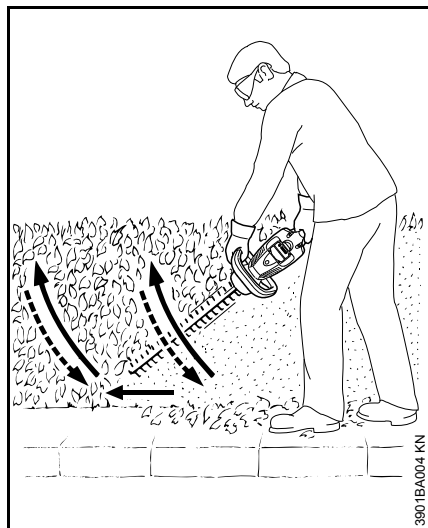

Садовые мотокосилки направляйте дугообразно снизу вверх, – мотокосилки опустите вниз и продолжайте двигаться, – мотокосилки направляйте снова дугообразно вверх.

Рабочие позиции устройства над головой утомительны и по соображениям безопасности должны использоваться только кратковременно.

### Горизонтальный рез

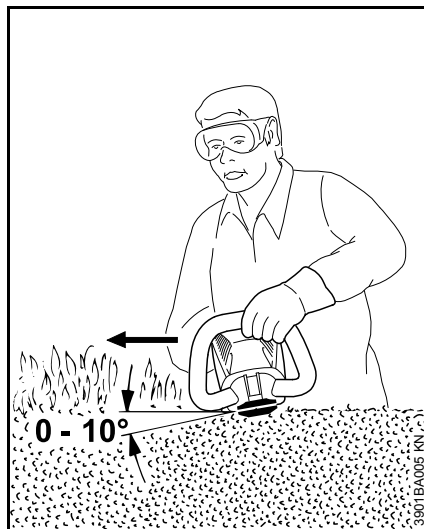

Режущие ножи установите под углом  $0^\circ$  до  $10^\circ$ , – но направляйте горизонтально, при этом, используйте обе стороны.

Мотокосилки для полрезки кустарника перемещайте серпообразно в направлении к краю живой изгороди, с тем чтобы обрезанные ветки отбрасывались к земле.

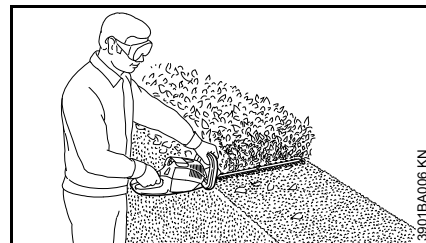

Подрезку широких живых изгородей производите за несколько рабочих операций.



## Электрическое подключение зарядного устройства

Напряжение сети и рабочее напряжение должны совпадать.

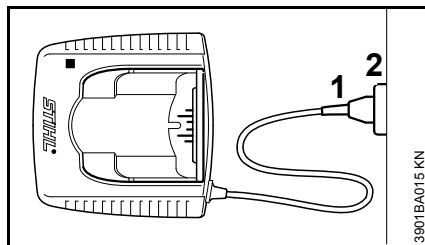

- Вилку соединительного кабеля (1) вставьте в штепсельную розетку (2).

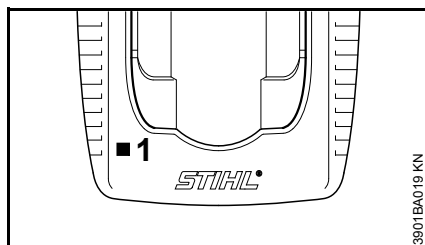

После подключения зарядного устройства к электропитанию производится самоконтроль. Во время этого процесса загорается светодиод (1) на зарядном устройстве в течение приблизительно 1 секунды сначала зеленым, потом красным цветом и затем снова гаснет.

## Аккумулятор зарядите

При доставке аккумулятор заряжен не полностью.

Аккумулятор перед первым вводом в эксплуатацию рекомендуют полностью зарядить.

- Зарядное устройство подключить к источнику питания – напряжение сети и рабочее напряжение зарядного устройства должны совпадать – см. "Электрическое подключение зарядного устройства"

Эксплуатировать зарядное устройство только в закрытых и сухих помещениях при температуре окружающей среды от +5 °C до +40 °C (41° F – 104° F).

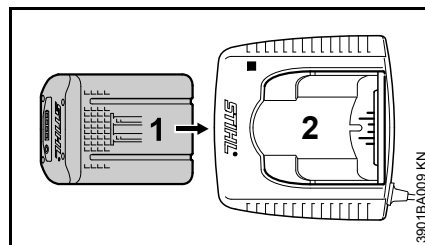

- Аккумулятор (1) вставлять в зарядное устройство (2) до первого ощутимого сопротивления – затем вставить до упора

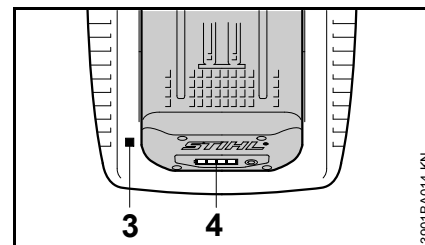

После установки аккумулятора горит светодиод (3) на зарядном устройстве – см. "Светодиоды (LED) на зарядном устройстве".

Процедура зарядки начинается, как только светодиоды (4) на аккумуляторе загорелись зеленым цветом – см. "Светодиоды (LED) на аккумуляторе".

Длительность заряда зависит от различных факторов, как например, от состояния аккумулятора, температуры окружающей среды и т.д. и потому может, поэтому, не соответствовать заданному времени зарядки – см. "Технические характеристики".

Во время работы аккумулятор в устройстве нагревается. Если в зарядное устройство вставляется нагретый аккумулятор, то может потребоваться охлаждение аккумулятора. Процедура зарядки начинается после охлаждения аккумулятора. Вследствие охлаждения время зарядки может увеличиться.

Во время зарядки аккумулятор и зарядное устройство нагреваются.

## Зарядное устройство AL 300, AL 500

Быстродействующее зарядное устройство оборудовано воздухоподувкой для охлаждения аккумулятора.

## Зарядное устройство AL 100

Стандартное зарядное устройство не начинает процедуру зарядки до тех пор, пока аккумулятор не охладится. Охлаждение аккумулятора происходит путём отдачи тепла в окружающую среду.

## Конец зарядки

Если аккумулятор полностью заряжен, то зарядное устройство отключается автоматически, при этом:

- светодиоды на аккумуляторе гаснут
- светодиод на зарядном устройстве гаснет
- воздухоподувка зарядного устройства выключается (если зарядное устройство имеется)

Заряженный аккумулятор по окончании зарядки извлечь из зарядного устройства.



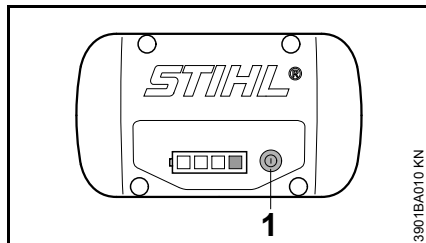

## Светодиоды (LED) на аккумуляторе

Четыре светодиода показывают состояние зарядки аккумулятора, а также неисправности, возникающие на аккумуляторе либо агрегате.



- Для активирования индикатора нажать кнопку (1) – индикатор погаснет автоматически по истечении 5 секунд

Светодиоды могут светиться либо мигать зеленым или красным светом.

-  Светодиод долго горит зелёным.
-  Светодиод мигает зеленым.
-  Светодиод долго горит красным.
-  Светодиод мигает красным.

## При зарядке

Светодиоды при свечении или мигании показывают процесс зарядки.

Во время зарядки заряжаемая емкость показывается зеленым мигающим светодиодом.

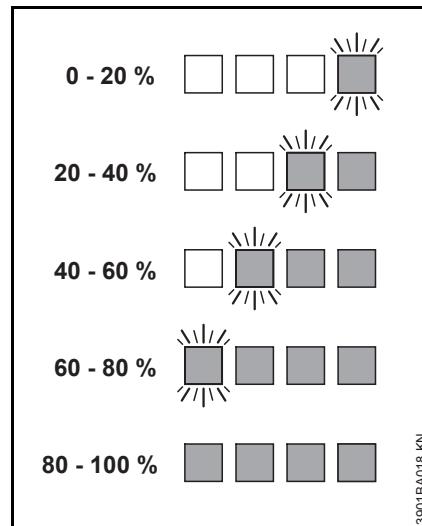

По окончании зарядки светодиоды на аккумуляторе автоматически выключаются.

Мигание или свечение светодиодов на аккумуляторе красным цветом – см. "Если светятся/мигают красные светодиоды".

## Во время работы

Свечение и мигание зеленых светодиодов показывает состояние зарядки.

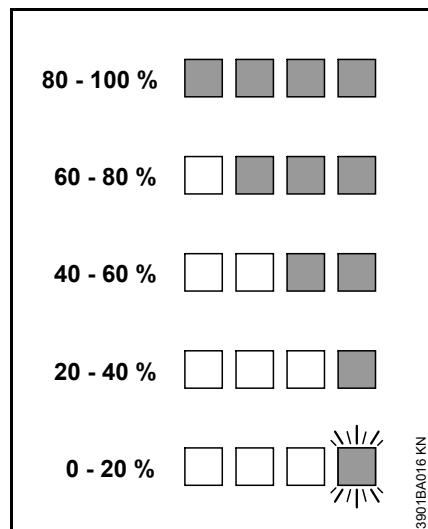

Мигание или свечение светодиодов на аккумуляторе красным цветом – см. "Если светятся/мигают красные светодиоды".

## Если светятся/мигают красные светодиоды

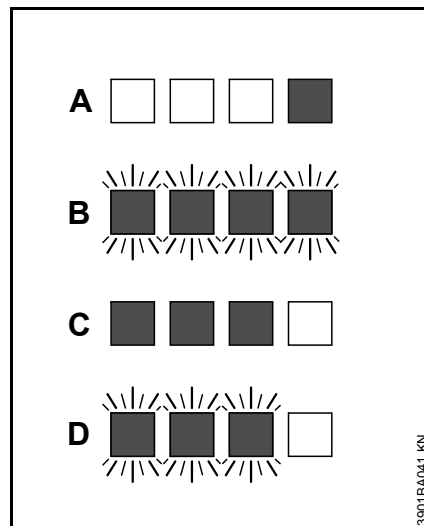

A	1 светодиод постоянно горит красным:	Аккумулятор слишком горячий <sup>1) 2)</sup> /холодный <sup>1)</sup>
B	4 светодиода мигают красным:	Неисправность в аккумуляторе <sup>3)</sup>
C	3 светодиода постоянно горят красным:	Агрегат сильно нагрелся – оставить остыть
D	3 светодиода мигают красным:	Неисправность в агрегате <sup>4)</sup>

- 1) При зарядке: после охлаждения/нагрева аккумулятора процесс зарядки запускается автоматически.
- 2) Во время работы: агрегат отключается – аккумулятор оставить на некоторое время остыть, для этого может потребоваться извлечь аккумулятор из агрегата.
- 3) Электромагнитная помеха или неисправность. Аккумулятор вынуть из устройства и снова установить. Включить устройство – если светодиоды всё ещё мигают, значит, аккумулятор неисправен и его необходимо заменить.
- 4) Электромагнитная помеха или неисправность. Извлеките аккумулятор из устройства. Контакты в аккумуляторном отсеке очистить от грязи тупым предметом. Снова вставить аккумулятор. Включить агрегат – если светодиоды всё ещё мигают, значит, агрегат неисправен, и его должен проверить специализированный дилер – компания STIHL рекомендует специализированного дилера STIHL.

## Светодиоды (LED) на зарядном устройстве

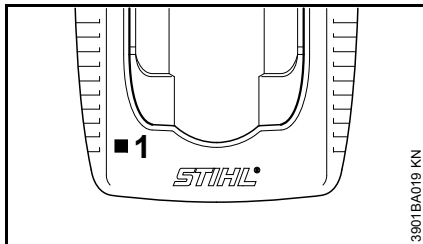

Светодиод на зарядном устройстве (1) может гореть зеленым или мигать красным цветом.

### Зеленый постоянный свет ...

... может означать следующее:

Аккумулятор

- заряжается
- Аккумулятор слишком горячий и перед зарядкой должен остыть

См. также "Светодиоды (LED) на аккумуляторе".

Зеленый светодиод на зарядном устройстве погаснет после полной зарядки аккумулятора.

### Красный мигающий свет ...

... может означать следующее:

- отсутствует электрический контакт между аккумулятором и зарядным устройством – извлечь аккумулятор и вставить снова
- аккумулятор неисправен – см. также "Светодиоды (LED) на аккумуляторе"
- зарядное устройство неисправно – обратиться к дилеру. Компания STIHL рекомендует специализированного дилера STIHL

## Включение устройства

При доставке аккумулятор заряжен не полностью.

Аккумулятор перед первым вводом в эксплуатацию рекомендуют полностью заряжать.

- Перед установкой аккумулятора, при необходимости, снять крышку аккумуляторной секции, для этого одновременно нажать оба стопорных рычага – зажим крышки снимается – и вынуть крышку

### Установить аккумулятор

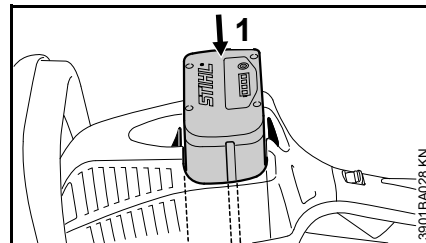

- Аккумулятор (1) вставить в шахту агрегата – аккумулятор соскальзывает в гнездо – нажать до слышимого защелкивания – аккумулятор должен перекрываться заподлицо с верхней кромкой корпуса

## Включение агрегата

- Занять надежное и устойчивое положение
- Стоять прямо – агрегат удерживать без напряжения
- Режущий инструмент не должен соприкасаться с предметами или землей
- Агрегат удерживать обеими руками – одна рука на рукоятке управления – а другая на дуговой рукоятке

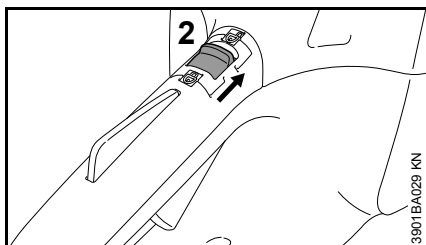

- Снять фиксацию агрегата, для этого стопорный рычаг (2) установить в положение

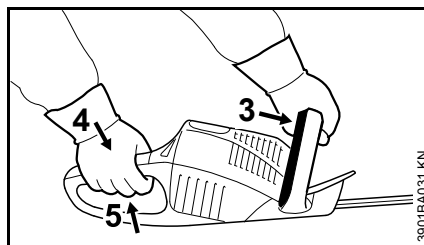

- Вилку переключения передач (3) отжать в сторону дуговой рукоятки и удерживать
- Одновременно нажать и удерживать стопор переключателя рычага (4) и переключатель рычаг (5)

Двигатель работает только если стопорный рычаг (2) находится в положении и если вилка переключения передач (3) и переключатель рычаг (4) задействованы одновременно.

### Рычаг переключения

Обороты двигателя могут регулироваться посредством переключателя рычага. Большее усилие на переключателе рычага увеличивает обороты двигателя.

## Выключение устройства

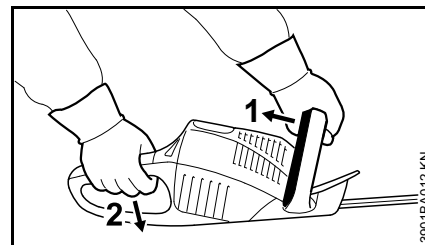

- Отпустить вилку переключения передач (1) и переключатель рычаг (2)

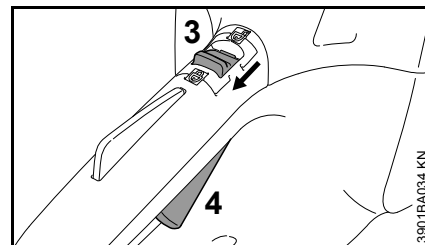

- Стопорный рычаг (3) установить в положение – переключатель рычаг (4) не может быть задействован – агрегат зафиксирован против включения

При перерывах и после окончания работы аккумулятор вынуть из агрегата.

## Вынуть аккумулятор

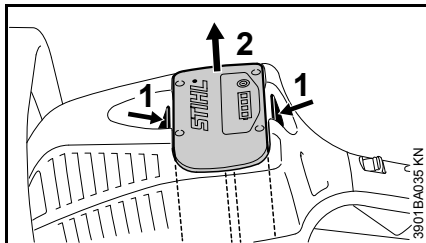

- Оба стопорных рычага (1) нажать одновременно – аккумулятор разблокируется
- Аккумулятор (2) вынуть из корпуса

При не пользовании агрегат следует отставить в сторону так, чтобы он никому не мешал.

Агрегат предохранить от несанкционированного пользования.

## Хранение устройства

- Стопорный рычаг установить в положение 
- Вынуть аккумулятор
- Режущие ножи очистить, проверить их состояние и опрыскать растворителем смолы марки STIHL
- Установить защиту ножей
- Тщательно очистить агрегат, особенно шлицы для охлаждающего воздуха
- Агрегат хранить в сухом и безопасном месте, для этого защита ножей может монтироваться на стенке. Защитить от несанкционированного пользования (например, детьми)

## Крышка для аккумуляторной шахты (специальные принадлежности)

Крышка защищает пустую шахту аккумулятора от загрязнения.

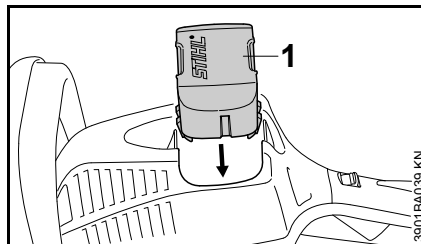

- По окончании работы крышку (1) вставлять в шахту до тех пор, пока она не зафиксируется с четко различимым звуком

## Хранение аккумулятора

- Аккумулятор вынуть из агрегата или зарядного устройства
- хранить в закрытых и сухих помещениях в надежном месте. Защитить от несанкционированного пользования (например, детьми) и загрязнения
- Запасные аккумуляторы не оставлять без использования – применять попеременно

Для обеспечения оптимального срока службы аккумулятора хранить его заряженным примерно на 30 %.

## Хранение зарядного устройства

- Вынуть аккумулятор
- Вынуть штепсельную вилку
- Зарядное устройство хранить в закрытых и сухих помещениях и в надежном месте. Защитить от несанкционированного пользования (например, детьми) и загрязнения

## Заточка режущих ножей

Если производительность резки снижается, ножи плохо режут, ветки часто защемляются: заточить режущие ножи.

Заточка должна производиться специализированным дилером с помощью устройства для заточки. Компания STIHL рекомендует специализированного дилера STIHL.

В противном случае, следует пользоваться плоским напильником. Напильник направлять под заданным углом к плоскости ножа (см. "Технические данные").

- Затачивать только режущий край – не затачивать ни тупые выступающие части режущего ножа ни защиту от порезов (см. "Важные комплектующие")
- Заточку производить всегда в направлении к режущей кромке
- Напильник должен врезаться только при движении вперед – при движении назад напильник приподнимать
- Заусенцы на режущем ноже удалять доводочным бруском
- Снимать лишь немного материала
- После заточки – удалить опилки или наждачную пыль и режущие ножи опрыскать растворителем смолы марки STIHL

## УКАЗАНИЕ

Никогда не работать затупившимися или неисправными режущими ножами – это имеет следствием высокую нагрузку на устройство и неудовлетворительный результат резки.

## Указания по техобслуживанию и техническому уходу

Данные относятся к нормальным условиям эксплуатации. При затрудненных условиях (сильное скопление пыли и т.д.) и более длительной ежедневной работе указанные интервалы следует соответственно сократить.  Перед началом любых работ на агрегате, стопорный рычаг установить в положение  и вынуть аккумулятор.		перед началом работы	по окончании работы или ежедневно	еженедельно	ежемесячно	раз в год	при неполадке	при повреждении	при необходимости
Устройство в целом	Визуальный контроль (состояние)	X							
	Почистить		X						
Рукоятки управления (стопорный рычаг, стопор переключающего рычага, переключающий рычаг и вилка переключения передач)	проверка работы	X							
	Почистить		X						X
Двухручное переключение	Проконтролировать работу – после отпускания переключающего рычага и/или вилки переключения передач ножи за короткий промежуток времени должны остановиться	X							
Всасывающее отверстие для охлаждающего воздуха	Визуальный контроль		X						
	Почистить								X
Доступные болты и гайки	затянуть								X
Аккумулятор	Визуальный контроль	X					X	X	
Аккумуляторная шахта	Почистить	X							X
	Проверка работы (выброс аккумулятора)	X							



<p>Данные относятся к нормальным условиям эксплуатации. При затрудненных условиях (сильное скопление пыли и т.д.) и более длительной ежедневной работе указанные интервалы следует соответственно сократить.</p> <p>Перед началом любых работ на агрегате, стопорный рычаг установить в положение  и вынуть аккумулятор.</p>		перед началом работы	по окончании работы или ежедневно	еженедельно	ежемесячно	раз в год	при неполадке	при повреждении	при необходимости
Режущие ножи	Визуальный контроль	X					X	X	
	Очистка <sup>1)</sup>		X						
	Заточка							X	X
Редуктор и шатун	Каждые 50 моточасов отдавать на проверку специализированному дилеру <sup>2)</sup>								
	Каждые 50 моточасов специализированный дилер должен дополнительно заправить трансмиссионной смазкой STIHL <sup>2)</sup>								
Наклейка с предупреждающей надписью	Заменить							X	

<sup>1)</sup> После этого опрыскать растворителем смолы марки STIHL

<sup>2)</sup> Компания STIHL рекомендует специализированного дилера STIHL

## Минимизация износа, а также избежание повреждений

Соблюдение заданных величин, указанных в данной инструкции по эксплуатации, поможет избежать преждевременный износ и повреждение устройства.

Эксплуатация, техническое обслуживание и хранение устройства должны осуществляться так тщательно, как это описано в данной инструкции по эксплуатации.

За все повреждения, которые были вызваны несоблюдением указаний относительно техники безопасности, работы и технического обслуживания, ответственность несёт сам пользователь. Это особенно актуально для таких случаев:

- внесение изменений в продукте, которые не разрешены фирмой STIHL
- были использованы инструменты либо принадлежности, которые не допускаются к использованию с данным устройством, не подходят либо имеют низкое качество
- пользование устройством не по назначению
- устройство было использовано для спортивных мероприятий и соревнований
- повреждение вследствие эксплуатации устройства с дефектными комплектующими

## Работы по техническому обслуживанию

---

Все работы, перечисленные в разделе "Указания по техническому обслуживанию и техходу" должны проводиться регулярно. В случае если данные работы по техническому обслуживанию не могут быть выполнены самим пользователем, необходимо обратиться к торговому агенту-специалисту.

Фирма STIHL рекомендует поручить проведение работ по техобслуживанию и ремонту только торговому агенту-специалисту фирмы STIHL. Торговые агенты-специалисты фирмы STIHL посещают регулярно курсы по повышению квалификации и в их распоряжении предоставляется техническая информация.

Если данные работы не проводятся либо выполняются не надлежащим образом, то могут возникнуть повреждения, за которые отвечает сам пользователь. К ним кроме прочих относятся:

- Повреждения электромотора вследствие не своевременного либо не в полной мере выполненного технического обслуживания (например, не в полной мере была выполнена чистка направляющей холодного воздуха)
- Повреждение зарядного устройства вследствие неправильного электрического присоединения (напряжение)

- Коррозия и другие косвенные повреждения устройства, аккумулятора и зарядного устройства вследствие ненадлежащего хранения и применения.
- Повреждения устройства вследствие использования запасных частей низкого качества

## Быстроизнашивающиеся детали

---

Некоторые детали мотоустройства, даже при применении их по назначению, подвержены нормальному износу и должны своевременно заменяться, в зависимости от вида и продолжительности их использования. К этому относятся, среди прочего:

- Режущие ножи
- Аккумулятор

## Важные комплектующие

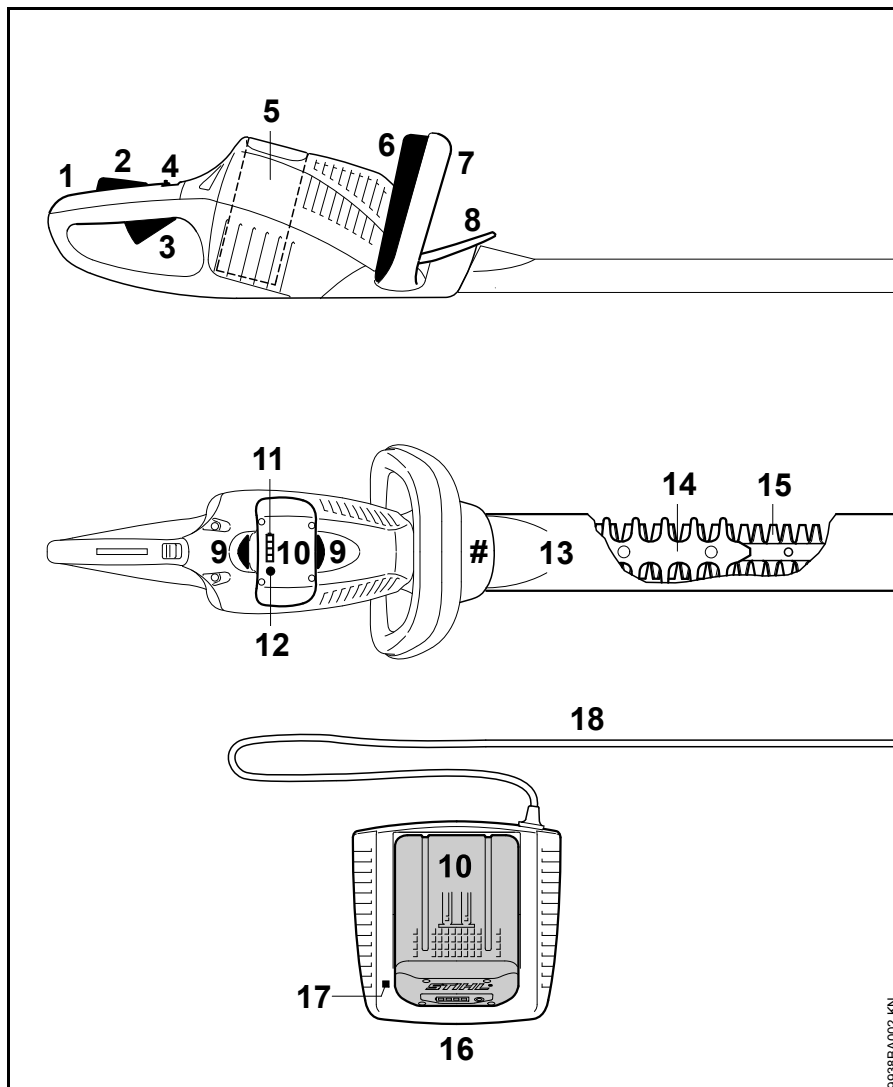

- 1 Рукоятка управления
- 2 Стопор переключающего рычага
- 3 Переключающий рычаг
- 4 Стопорный рычаг
- 5 Аккумуляторная шахта
- 6 Перемычка
- 7 Дуговая рукоятка
- 8 Защита руки
- 9 Стопорный рычаг для блокировки аккумулятора
- 10 Аккумулятор
- 11 Светодиоды (LED) на аккумуляторе
- 12 Клавиша для активирования светодиодов (LED) на аккумуляторе
- 13 Защита ножа
- 14 Защита от порезов (только HSA 86)
- 15 Режущие ножи
- 16 Зарядное устройство
- 17 Светодиоды (LED) на зарядном устройстве
- 18 Соединительный кабель со штепсельной вилкой
- # Заводской номер агрегата

## Технические данные

### Аккумулятор

Серия: литиум-ионный

Агрегат может эксплуатироваться только с геометрически соответствующими аккумуляторами STiHL.

Время работы агрегата зависит от энергоёмкости аккумулятора.

### Зарядное устройство

#### AL 100

Параметры сети электроснабжения: 220-240 В, 50 Гц  
 Номинальная сила тока: 0,6 А  
 Номинальная мощность: 75 Вт  
 Зарядный ток: 1,6 А  
 Класс защиты: II,  (двойная изоляция)

#### AL 300

Параметры сети электроснабжения: 220-240 В, 50 Гц  
 220 В, 60 Гц  
 127 В, 60 Гц  
 100 В, 50-60 Гц  
 Номинальная сила тока: 2,6 А <sup>1) 2)</sup>  
 4,4 А <sup>3)</sup>  
 5,6 А <sup>4)</sup>

Номинальная мощность: 330 Вт  
 Зарядный ток: 6,5 А  
 Класс защиты: II,  (двойная изоляция)

#### AL 500

Параметры сети электроснабжения: 220-240 В, 50 Гц  
 100 В, 50-60 Гц  
 Номинальная сила тока: 2,6 А <sup>1)</sup>  
 5,7 А <sup>4)</sup>  
 Номинальная мощность: 570 Вт <sup>1)</sup>  
 580 Вт <sup>4)</sup>  
 Зарядный ток: 12 А  
 Класс защиты: II,  (двойная изоляция)

- 1) Конструктивное исполнение 220 В-240 В / 50 Гц
- 2) Конструктивное исполнение 220 В / 60 Гц
- 3) Конструктивное исполнение 127 В / 60 Гц
- 4) Конструктивное исполнение 100 В / 50-60 Гц

### Время зарядки

#### AL 100

с AP 80:  
 – до 80 % мощности: 70 мин  
 – до 100 % мощности: 100 мин  
 с AP 115:  
 – до 80 % мощности: 110 мин  
 – до 100 % мощности: 140 мин  
 с AP 120:  
 – до 80 % мощности: 120 мин  
 – до 100 % мощности: 140 мин  
 с AP 160:  
 – до 80 % мощности: 150 мин  
 – до 100 % мощности: 165 мин  
 с AP 180:  
 – до 80 % мощности: 160 мин  
 – до 100 % мощности: 210 мин

#### AL 300

с AP 80:  
 – до 80 % мощности: 25 мин  
 – до 100 % мощности: 50 мин  
 с AP 115:  
 – до 80 % мощности: 25 мин  
 – до 100 % мощности: 55 мин  
 с AP 120:  
 – до 80 % мощности: 30 мин  
 – до 100 % мощности: 60 мин  
 с AP 160:  
 – до 80 % мощности: 35 мин  
 – до 100 % мощности: 60 мин  
 с AP 180:  
 – до 80 % мощности: 40 мин  
 – до 100 % мощности: 70 мин

**AL 500**

с AP 80:

- до 80 % мощности: 25 мин
- до 100 % мощности: 50 мин

с AP 115:

- до 80 % мощности: 20 мин
- до 100 % мощности: 25 мин

с AP 120:

- до 80 % мощности: 30 мин
- до 100 % мощности: 60 мин

с AP 160:

- до 80 % мощности: 35 мин
- до 100 % мощности: 60 мин

с AP 180:

- до 80 % мощности: 25 мин
- до 100 % мощности: 30 мин

**Режущий инструмент**Расстояние между  
зубьями:

- HSA 66: 30 мм
- HSA 86: 33 мм

Частота ходов  
(холостой ход):

3000 1/мин

Длина реза:

- HSA 66: 500 мм
- HSA 86: 450 мм <sup>1)</sup>  
620 мм <sup>1)</sup>

Угол заточки к  
плоскости ножей:

- HSA 66: 35°
- HSA 86: 45°

HSA 66, HSA 86

**Вес**без аккумулятора, с режущим  
инструментом, без защиты ножа

- HSA 66: 3,1 кг
- HSA 86: 3,0 кг <sup>2)</sup>  
3,3 кг <sup>3)</sup>

**Величина звука и вибрации**При установлении величины звука и  
вибрации учитывается режим работы  
номинальная максимальная частота  
вращения.Дальнейшие данные, необходимые  
для выполнения директивы  
работодателей относительно  
вибраций 2002/44EG" см.  
[www.stihl.com/vib/](http://www.stihl.com/vib/)**Уровень звукового давления L<sub>p</sub>  
согласно EN 60745-2-15**

- HSA 66: 83 дБ (A)
- HSA 86: 83 дБ (A)

**Уровень звуковой мощности L<sub>w</sub>  
согласно EN 60745-2-15**

- HSA 66: 94 дБ (A)
- HSA 86: 94 дБ (A)

- 1) в зависимости от модификации
- 2) Модификация с длиной реза  
450 мм
- 3) Модификация с длиной реза  
620 мм

**Величина вибрации a<sub>hV</sub> согласно  
EN 60745-2-15**

- |         |                      |                      |
|---------|----------------------|----------------------|
|         | Рукоятка<br>левая    | Рукоятка<br>правая   |
| HSA 66: | 3,7 м/с <sup>2</sup> | 2,3 м/с <sup>2</sup> |
| HSA 86: | 3,7 м/с <sup>2</sup> | 2,3 м/с <sup>2</sup> |

Для уровня звукового давления и  
уровня звуковой мощности величина  
K- составляет согласно  
RL 2006/42/EG = 2,5 дБ(A); для  
уровня вибраций величина K-  
составляет согласно RL 2006/42/EG =  
2,0 м/с<sup>2</sup>.Указанные значения вибраций были  
измерены согласно нормированной  
процедуре проверки и могут  
использоваться для сравнения  
электроприборов.Фактически возникающие значения  
вибраций могут отклоняться от  
указанных, в зависимости от вида  
применения.Указанные значения вибраций могут  
использоваться для первой оценки  
вибрационной нагрузки.Следует оценить фактическую  
вибрационную нагрузку. При этом  
может также учитываться время, на  
которое электроприбор отключен, и  
время, на которое он был включён, но  
работает без нагрузки.**Транспортировка**Аккумуляторы STIHL выполняют  
предпосылки, согласно инструкции  
UN ST/SG/AC.10/11/изд.5 часть III,  
подраздел 38.3.

Пользователь может перевозить аккумуляторы STIHL к месту эксплуатации агрегата на дорожном транспорте без дополнительных подставок.

При использовании воздушного и водного транспорта следует учитывать специфические для данной страны нормы.

**Дальнейшие указания относительно транспортировки см.**

**[www.stihl.com/safety-data-sheets](http://www.stihl.com/safety-data-sheets)**

## **REACH**

---

REACH обозначает постановление ЕС для регистрации, оценки и допуска химикатов.

Информация для выполнения постановления REACH (EC) № 1907/2006 см. [www.stihl.com/reach](http://www.stihl.com/reach)

## **Специальные принадлежности**

- Защитные очки
- Аккумулятор марки STIHL
- Зарядное устройство марки STIHL
- Пояса для аккумуляторов STIHL
- Крышка к аккумуляторной шахте
- Растворитель смолы STIHL
- Улавливающий щиток для режущего ножа

Актуальную информацию по этим и другим специальным принадлежностям можно получить у специализированного дилера STIHL.

## Устранение неполадок в работе

Перед началом выполнения любой работы на агрегате вынуть аккумулятор.

Неисправность	Причина	Устранение
Агрегат при включении не запускается	Электрический контакт между агрегатом и аккумулятором отсутствует	Вынуть аккумулятор, провести визуальный контроль контактов и установить ещё раз
	Аккумулятор разряжен (1 светодиод на аккумуляторе мигает зелёным)	Зарядить аккумулятор
	Аккумулятор слишком горячий / слишком холодный (1 светодиод на аккумуляторе горит красным)	Аккумулятор оставить охладиться / аккумулятор при температуре ок. 15 °C – 20 °C осторожно прогреть
	Ошибка в аккумуляторе (4 светодиода на аккумуляторе мигают красным)	Аккумулятор вынуть из агрегата и снова установить. Включить агрегат – светодиоды всё ещё мигают, если аккумулятор неисправный его следует заменить
	Агрегат нагрелся слишком сильно (3 светодиода на аккумуляторе горят красным)	Агрегат оставить охладиться
	Электромагнитные помехи либо ошибка в агрегате (3 светодиода на аккумуляторе мигают красным)	Аккумулятор вынуть из агрегата и снова установить. Включить агрегат – если светодиоды всё ещё мигают, агрегат неисправен и специализированный дилер должен его <sup>1)</sup> проверить
	Влага в агрегате и/или аккумуляторе	Агрегат/аккумулятор оставить просохнуть
Агрегат отключается во время работы	Аккумулятор или электроника агрегата нагрелись слишком сильно	Аккумулятор вынуть из агрегата, аккумулятор и агрегат оставить охладиться
	Электрическая либо электромагнитная помеха	Аккумулятор вынуть и установить снова

**Перед началом выполнения любой работы на агрегате вынуть аккумулятор.**

Неисправность	Причина	Устранение
Продолжительность работы слишком короткая	Аккумулятор не заряжен полностью	Зарядить аккумулятор
	Срок службы аккумулятора достигнут или превышен	Аккумулятор проверить <sup>1)</sup> и заменить
	Нож залеплен/загрязнен	Нож очистить, опрыскать растворителем смолы марки STIHL
	Нож погнут	Проверку ножей поручить специализированному дилеру <sup>1)</sup>
Аккумулятор заклинивается при установке в агрегат / зарядное устройство	Направляющие загрязнены	Направляющие осторожно очистить
Аккумулятор не заряжается, хотя светодиод на зарядном устройстве светится зеленым светом	Аккумулятор слишком горячий / слишком холодный (1 светодиод на аккумуляторе горит красным)	Аккумулятор оставить охладиться / аккумулятор при температуре ок. 15 °C – 20 °C осторожно прогреть  Зарядное устройство эксплуатировать только в закрытых и сухих помещениях при температуре окружающей среды от +5 °C до +40 °C
Светодиод на зарядном устройстве мигает красным цветом	Электрический контакт между зарядным устройством и аккумулятором отсутствует	Аккумулятор вынуть и установить снова
	Ошибка в аккумуляторе (4 светодиода на аккумуляторе мигают ок. 5 секунд красным)	Аккумулятор вынуть из агрегата и снова установить. Включить агрегат – светодиоды всё ещё мигают, если аккумулятор неисправный его следует заменить
	Ошибка в зарядном устройстве	Проверку зарядного устройства поручить специализированному дилеру <sup>1)</sup>

<sup>1)</sup> Компания STIHL рекомендует специализированного дилера STIHL



## Указания по ремонту

Пользователи данного устройства могут осуществлять только те работы по техническому обслуживанию и уходу, которые описаны в данной инструкции по эксплуатации. Остальные виды ремонтных работ могут осуществлять только специализированные дилеры.

Фирма STIHL рекомендует поручить проведение работ по техобслуживанию и ремонту только специализированному дилеру фирмы STIHL. Специализированные дилеры фирмы STIHL посещают регулярно курсы по повышению квалификации и в их распоряжении предоставляется техническая информация.

При ремонте монтировать только те комплектующие, которые допущены компанией STIHL для данного моторизированного устройства либо технически равноценные комплектующие. Применяйте только высококачественные запасные части. Иначе существует опасность возникновения несчастных случаев или повреждения устройства.

Фирма STIHL рекомендует использовать оригинальные запасные части фирмы STIHL.

Оригинальные запасные части фирмы STIHL можно узнать по номеру комплектующей STIHL, по надписи **STIHL** и при необходимости по обозначению комплектующей STIHL  (на маленьких комплектующих может быть только одно обозначение).

## Устранение отходов

При утилизации следует соблюдать специфические для страны нормы по утилизации отходов.

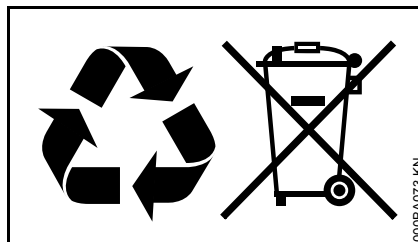

Продукты компании STIHL не являются бытовыми отходами. Продукт STIHL, аккумулятор, принадлежность и упаковка подлежат не загрязняющей окружающую среду повторной переработке.

Актуальную информацию относительно утилизации можно получить у специализированного дилера STIHL.

## Декларация о соответствии стандартам ЕС

ANDREAS STIHL AG & Co. KG  
Badstr. 115  
D-71336 Waiblingen

подтверждает, что

Конструкция: Аккумуляторные мотопилы  
Фабричная марка: STIHL  
Серия: HSA 66  
HSA 86  
Серийный номер: 4851

и

Конструкция: Зарядное устройство  
Фабричная марка: STIHL  
Серия: AL 100  
AL 300  
Серийный номер: 4850

Агрегат соответствует требованиям по выполнению директив 2006/42/EG, 2006/95/EG, 2004/108/EG, 2011/65/EU и 2000/14/EG, а также был разработан и изготовлен в соответствии со следующими нормами:

EN 55014-1, EN 55014-2, EN 60335-1, EN 60335-2-29, EN 60745-1, EN 60745-2-15, EN 61000-3-2, EN 61000-3-3

Установление измеренного и гарантированного уровня звуковой мощности производилось согласно директиве 2000/14/EG, приложение V, с использованием стандарта ISO 11094.

### Измеренный уровень звуковой мощности

HSA 66: 94 дБ (А)

HSA 86: 94 дБ (А)

### Гарантированный уровень звуковой мощности

HSA 66: 96 дБ(А)

HSA 86: 96 дБ(А)

Хранение технической документации:

ANDREAS STIHL AG & Co. KG  
Produktzulassung

Год выпуска и серийный номер  
указаны на устройстве.

Waiblingen, 01.08.2012

ANDREAS STIHL AG & Co. KG

Ваш



Thomas Elsner

Руководитель отдела Продукт-  
Менеджмент



## Общие указания по технике безопасности для электроинструментов

Данный раздел отображает общие указания по технике безопасности, которые были ранее сформулированы в европейской норме EN 60745 для моторизированных электроинструментов с ручным управлением. **Компания STIHL несёт ответственность за дословное воспроизведение текста данной нормы.**

**Указания по технике безопасности, приведенные в пункте "2) Указания по электробезопасности" во избежание удара электрическим током, не распространяются на электроинструменты STIHL с питанием от аккумулятора.**



### ПРЕДУПРЕЖДЕНИЕ

**Внимательно прочитать все инструкции по технике безопасности и указания.** Несоблюдение указаний по технике безопасности и инструкций может привести к поражению электрическим током, пожару и/или тяжелым травмам.

**Сохранить все инструкции по технике безопасности и указания для последующего пользования.**

Используемое в инструкциях по технике безопасности понятие "Электроинструмент" относится к электроинструментам с питанием от сети (с кабелем электросети), а также к электроинструментам с питанием от аккумулятора (без сетевого кабеля).

## 1) Безопасность на рабочем месте

- a) **Просьба содержать своё рабочее место в чистоте и хорошо освещённым.** Беспорядок или не освещённые рабочие зоны могут привести к несчастным случаям.
- b) **Не работать с электроинструментом во взрывоопасной внешней среде, в которой находятся горючие жидкости, газы или пыль.** Электроинструменты искрят, а искры могут воспламенить пыль или пары.
- c) **Во время эксплуатации электроинструмента дети и прочие посторонние лица не должны походить к оборудованию.** При отвлечении внимания можно потерять контроль над агрегатом.

## 2) Электробезопасность

- a) **Штепсельная вилка электроинструмента должна подходить к розетке. Вилку запрещается вносить изменения. Не применять переходные штепселя в сочетании с заземленными**

- электроинструментами. Неизменные вилки и соответствующие розетки снижают риск поражения электрическим током.
- b) **Не прикасаться к заземленным поверхностям, например, трубам, радиаторам, плитам и холодильникам.** В случае заземления тела, повышается опасность поражения электрическим током.
- c) **Электроинструменты следует защитить от дождя и воздействия влаги.** Проникновение воды в электроинструмент повышает опасность поражения электротоком.
- d) **Кабель запрещается использовать не по назначению, например, для ношения электроинструмента, для подвешивания или для извлечения вилки из розетки. Кабель беречь от жары, попадания на него масла, острых кромок или подвижных деталей агрегата.** Поврежденный или спутанный кабель повышает опасность поражения электрическим током.
- e) **При работе с электроинструментом на улице следует использовать только удлинительный кабель, пригодный для работы на улице.** Использование удлинительного кабеля, пригодного для работ на улице, снижает опасность поражения электрическим током.
- f) **Если эксплуатации электроинструмента во влажной среде избежать невозможно, то следует использовать автоматический выключатель дифференциальной защиты.** Использование автоматического выключателя дифференциальной защиты снижает опасность поражения электрическим током.
- 3) Безопасность людей**
- a) **Будьте внимательны, во время работы следите за своими действиями и обращайтесь разумно с электроинструментом. Не пользоваться электроинструментом, если Вы устали или находитесь под влиянием наркотиков, алкоголя или медикаментов.** Невнимательность при использовании электроинструментом может привести к серьезным травмам.
- b) **Носить средства индивидуальной защиты и всегда надевать защитные очки.** Ношение средств индивидуальной защиты, например, противопылевого респиратора, нескользящей защитной обуви, защитной каски или средств защиты органов слуха, в зависимости от вида и применения электроинструмента, снижает опасность получения травм.
- c) **Избегать непреднамеренного включения. Прежде чем взять электроинструмент в руки, переносить, его или подсоединять к электросети и/или аккумулятору следует убедиться в том, что электроинструмент выключен.** Если при ношении электроинструмента палец руки находится на выключателе или если устройство подсоединено к электропитанию и включено, это может привести к несчастным случаям.
- d) **Прежде чем включить электроинструмент, удалите регулировочные инструменты или гаечные ключи.** Инструмент или ключ, находящийся во вращающейся части агрегата, может привести к травмам.
- e) **Избегать неестественного положения тела. Занимать устойчивое положение и все время сохранять равновесие.** Благодаря этому электроинструмент поддается лучшему контролю в неожиданных ситуациях.

- f) Носить надлежащую одежду. Не носить просторную одежду или украшения. Не допускать попадания волос, одежды или перчаток в подвижные части инструмента. Свободная одежда, украшения или длинные волосы могут попасть в подвижные части инструмента.
- g) При монтаже отсоса пыли или пылеулавливающих приспособлений, следует убедиться в том, что они подсоединены и правильно используются. Применение пылеотсасывающего устройства может снизить угрозу для здоровья, вызванную образованием пыли.

#### 4) Применение и обращение с электроинструментом

- a) Не перегружать устройство. Применять электроинструмент, предназначенный для выполняемой вами работы. С подходящим электроинструментом Вы будете работать в заданном диапазоне мощности лучше и надежнее.
- b) Ни в коем случае не пользоваться электроинструментом с неисправным выключателем. Электроинструмент, который не включается или не выключается, представляет собой опасность и подлежит ремонту.

- c) Вытянуть вилку из розетки и/или извлечь аккумулятор, прежде чем произвести настройку устройства, заменить комплектующие или отложить устройство. Данные меры предосторожности предотвращают непреднамеренный запуск электроинструмента.
- d) Хранить неиспользуемые электроинструменты в недоступном для детей месте. Не допускать к эксплуатации электроинструмента лиц, которые не обучены обращению с ним либо не прочли данные инструкции. Электроинструменты опасны, если ими пользуются неопытные люди.
- e) Проводить тщательное техническое обслуживание электроинструмента. Проверить, безотказно ли работают подвижные детали и не происходит ли заедание деталей. Проверить, не сломались ли детали или не повреждены ли они, это может отрицательно сказаться на эксплуатационной готовности инструмента. Перед эксплуатацией агрегата следует отремонтировать поврежденные детали. Многие несчастные случаи являются следствием плохого техобслуживания электроинструментов.

- f) Режущие инструменты содержать в чистоте и остро заточенными. Правильно обслуживаемые режущие инструменты с остро заточенными лезвиями режут заземляются и легче направляются.
- g) Применять электроинструмент, принадлежности, вставные инструменты и пр. в соответствии с данными инструкциям. При эксплуатации учитывать условия работы и выполняемую работу. Использование электроинструментов не по назначению может привести к опасным ситуациям.

#### 5) Использование и обращение с инструментом для аккумулятора

- a) Заряжайте аккумуляторы только в зарядных устройствах, рекомендуемых изготовителем. Для зарядного устройства, предназначенного для определенного вида аккумулятора, существует опасность сгорания, если оно применяется с другим аккумулятором.
- b) В электроинструментах применять только предусмотренные для них аккумуляторы. Использование других аккумуляторов может привести к травмам и опасности сгорания.

- c) **Не используемые аккумуляторы держать вдали от конторских скрепок, монет, ключей, гвоздей, болтов и других мелких металлических предметов, которые могли бы вызвать перемыкание контактов.**  
Короткое замыкание между контактами аккумулятора может привести к ожогам или возникновению огня.
- d) **При неправильном использовании из аккумулятора может вытекать жидкость. Избегать контакта с жидкостью.**  
При случайном контакте промыть водой. При попадании жидкости в глаза дополнительно обратиться за помощью к врачу. Выходящая аккумуляторная жидкость может вызвать раздражение кожи и ожоги.

## **6) Сервисные работы**

- a) **Ремонт электроинструмента поручить квалифицированному специалисту, также для ремонта применять только оригинальные запасные части.** Благодаря этому сохраняется надежность работы электроинструмента.

## **Указания по технике безопасности при эксплуатации мотоножниц**

- **Не приближайтесь к режущему ножу на опасное расстояние. Во время работы ножа не пытайтесь удалить уже обрезанный или удерживать обрезаемый материал. Зажатый обрезанный**

**материал удаляйте только после выключения агрегата.**

Мгновенная невнимательность при эксплуатации мотоножниц может привести к серьезным травмам.

- **Ножницы следует переносить за рукоятку при неподвижном ноже. При транспортировке или хранении ножниц обязательно установить защитный кожух.**  
Осторожное обращение с агрегатом предотвращает опасность нанесения ножом травм.
- **Электроинструмент следует удерживать за изолированные поверхности рукояток, поскольку режущий нож может коснуться скрытых электрических проводов.**  
Соприкосновение режущего ножа с токопроводящим проводом может стать причиной подачи напряжения на металлические комплектующие агрегата и привести к поражению электрическим током.

## Saturs

Par lietošanas instrukciju	117
Drošības noteikumi un darba tehnika	117
Funkciju apraksts	123
Pielietojums	123
Lādētāja pieslēgšana elektrībai	124
Akumulatora lādēšana	125
Gaismas diodes (LED) uz akumulatora	126
Gaismas diodes (LED) uz lādētāja	127
Ierīces ieslēgšana	128
Ierīces izslēgšana	129
Ierīces uzglabāšana	130
Griezējnaža asināšana	130
Norādījumi par apkopi un kopšanu	131
Nodilšanas samazināšana un izvairīšanās no bojājumiem	132
Svaīgākās detaļas	133
Tehniskie dati	134
Papildu piederumi	136
Darbības traucējumu novēršana	137
Norādījumi par labošanu	139
Utilizācija	139
EK atbilstības deklarācija	139
Vispārējie drošības norādījumi darbam ar elektroinstrumentiem	140

### Cienītais klient!

**Pateicamies, ka esat izvēlējušies firmas STIHL augstās kvalitātes izstrādājumu.**

**Šis izstrādājums ir izgatavots ar mūsdienīgām ražošanas tehnoloģijām, piemērojot visaptverošus kvalitātes nodrošināšanas pasākumus. Mēs pieliekam visas pūles, lai piepildītu Jūsu vēlmes un Jūs varētu bez problēmām strādāt ar šo ierīci.**

**Ja Jums ir jautājumi par ierīci, lūdzu, vērsieties pie dīlera vai tieši pie mūsu realizācijas uzņēmuma.**

Jūsu



**Dr. Nikolas Stihl**

# STIHL®

Šī lietošanas instrukcija ir pakļauta autortiesību aizsardzībai. Visas tiesības ir aizsargātas – jo tas attiecas uz tiesībām instrukciju pavairot, tulkot un apstrādāt ar elektronisku sistēmu palīdzību.

## Par lietošanas instrukciju

### Attēlu simboli

Visi attēlu simboli, kas tiek izmantoti uz ierīces, ir aprakstīti šajā lietošanas instrukcijā.

### Teksta rindkopu apzīmējumi



#### BRĪDINĀJUMS

Brīdinājums par nelaimes un savainošanās bīstamību cilvēkiem, kā arī par smagiem materiāliem zaudējumiem..



#### NORĀDĪJUMS

Brīdinājums par ierīces vai tās atsevišķu daļu bojājumu.

### Tehniskie jauninājumi

STIHL pastāvīgi strādā pie mašīnu un ierīču pilnveidošanas, tāpēc tiek paturētās tiesības mainīt to komplektācijas formu, tehniku un aprīkojumu.

Tāpēc lietošanas instrukcijas dati un attēli nevar būt par pamatu pretenzijām.

## Drošības noteikumi un darba tehnika



Strādājot ar šo ierīci, jāievēro īpaši darba drošības pasākumi, jo griezējnaži ir ļoti asi.



Visa lietošanas instrukcija uzmanīgi jāizlasa pirms darba sākšanas un jā saglabā vēlākai izmantošanai. Lietošanas instrukcijas neievērošana var apdraudēt dzīvību.



### Norādījumi par lietošanu

Dzīvzogu šķēres drīkst lietot tikai dzīvzogu, krūmu, krūmāju, brikšņu un tamlīdzīgu veidojumu griešanai. Ierīci nedrīkst izmantot citiem nolūkiem – **nelaimes gadījumu risks!**

Nav pieļaujama ierīces lietošana citiem mērķiem, jo tas var izraisīt nelaimes gadījumus vai ierīces bojājumus. Nav pieļaujama izstrādājuma pārveidošana – arī tas var izraisīt nelaimes gadījumus vai ierīces bojājumus.

### Vispārīgi nosacījumi

Jāņem vērā visi spēkā esošie darba drošības priekšraksti, piemēram, profesionālo asociāciju, darba inspekcijas u.c. darba drošības noteikumi.

Saskaņā ar valsts likumdošanas aktiem, kā arī vietējiem noteikumiem troksni radošu motorizēto ierīču lietošana noteiktā laika periodā var būt aizliegta.

Tiem, kas pirmo reizi strādā ar ierīci: no pārdevēja vai cita speciālista jāuzzina informācija par tā drošu lietošanu – vai jā piedalās speciālosursos.

Nepilngadīgie nedrīkst strādāt ar ierīci – izņemot par 16 gadiem vecākus jauniešus, kas, strādājot uzraudzībā, tiek apmācīti.

Bērniem, dzīvniekiem un skatītājiem jāatrodas drošā attālumā.

Lietotājs ir atbildīgs par nelaimes gadījumiem vai apdraudējumu, kas skar citas personas vai viņu īpašumu.

Ierīci drīkst nodot vai iznomāt tikai tām personām, kas pārzina šo modeli un darba paņēmienus ar to – vienmēr dodot līdz lietošanas instrukciju.

Tie, kas strādā ar ierīci, nedrīkst būt noguruši, viņiem jābūt veselīgiem un mundriem.

Tiem, kas veselības apsvērumu dēļ nedrīkst piepūlēties, jāpajautā savam ārstam, vai viņi drīkst strādāt ar ierīci.

Ar ierīci nedrīkst strādāt pēc alkohola, narkotiku vai tādu zāļu vai preparātu lietošanas, kas varētu iespaidot reakcijas spējas.

## Apģērbs un aprīkojums

Lietojiet priekšrakstiem atbilstīgu apģērbu un aprīkojumu.



Apģērbam ir jābūt piemērotam veicamajam darbam, un tas nedrīkst traucēt. Valkājiet cieši piegulošu apģērbu – kombinezonu, nevis darba mēteli.

Nedrīkst valkāt apģērbu, kas var iekerties kokos, krūmos vai ierīces kustīgajās daļās. Tāpat nedrīkst valkāt šalles, kaklasaites un rotaslietas. Gari mati jāsasien un jānosedz (ar lakatiņu, cepuri, ķiveri utt.).



Jāvalkā izturīgi apavi ar rievotu, neslīdošu zoli.



Valkājiet aizsargbrilles.

Izmantojiet individuālos aizsardzības līdzekļus pret troksni – piemēram, aizsargaustiņas.



Izturīgi darba cimdi, kas izgatavoti no nodilumizturīga materiāla (piemēram, ādas).

STIHL piedāvā plašu individuālā aizsargaprīkojuma programmu.

## Norādījumi par ierīci

Nepārveidojiet ierīci – tā rezultātā var tikt apdraudēta drošība. STIHL neuzņemas nekādu atbildību par bīstamību vai zaudējumiem, kas radušies cilvēkiem vai īpašumam, lietojot neatļautas papildierīces.

### Ierīces transportēšana

Pēc katras lietošanas izslēdziet ierīci, pārvietojiet fiksācijas sviru pozīcijā  un izņemiet no ierīces akumulatoru, kā arī uzlieciet naža aizsargu – arī tad, ja ierīce tiek pārvietota nelielā attālumā. Tādējādi tiks novērsta nejaušas motora ieslēgšanas iespēja.

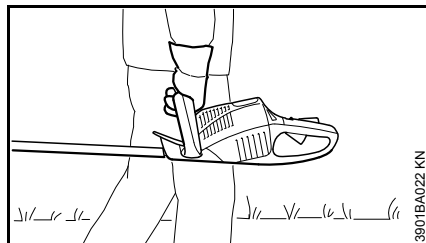

Nesiet ierīci, turot aiz roktura – griezējnaži uz aizmuguri.

Transportlīdzekļos: nodrošiniet ierīci pret apgāšanos un bojājumiem.

### Ierīces tīrīšana

Ierīces tīrīšanai nelietojiet augstspiediena tīrītājus. Spēcīgā ūdens strūkļa var sabojāt ierīces daļas.

Neapsmidziniet ierīci ar ūdeni.

## Ierīces uzglabāšana

Kad ierīce netiek izmantota, tā jānovieto tā, lai neviens netiktu apdraudēts. Jānodrošina ierīces aizsardzība pret neatļautu piekļuvi.

### Piederumi un rezerves daļas

Šai ierīcei drīkst montēt tikai STIHL apstiprinātus vai tehniskā ziņā līdzīgus griezējnažus vai piederumus. Ar jautājumiem lūdzam vērsties pie dīlera. Drīkst izmantot tikai augstas kvalitātes instrumentus vai piederumus. Citādi var rasties nelaimes gadījumi vai ierīces bojājumi.

STIHL iesaka izmantot STIHL oriģinālos instrumentus un piederumus. To īpašības ir optimāli pielāgotas šim izstrādājumam un lietotāja vajadzībām.

## Norādījumi par piedziņu

### Akumulators

- ?Lietojiet tikai STIHL oriģinālos akumulatorus.
- Izmantojiet STIHL akumulatoru tikai ar STIHL ierīcēm un tikai ar STIHL lādētājiem.
- Akumulators pirms lietošanas jāuzlādē.
- Neuzlādējiet un neizmantojiet darbnerīgu, bojātu vai deformētu akumulatoru. Neatveriet akumulatoru, nebojājiet to, kā arī neļaujiet tam nokrist.
- Uzglabājiet akumulatoru bērniem nepieejamā vietā.





Sargājiet ierīci no lietus – nemērciet to šķidrumsos.



Sargājiet akumulatoru no karstuma un atklātas uguns – nekad nemetiet akumulatoru ugunī – **sprādzienbīstamība!**



Akumulatoru atļauts izmantot un uzglabāt temperatūrā, kas ir robežās no - 10 °C līdz maks. + 50 °C.

- Laikā, kad akumulators netiek lietots, tam jābūt pasargātam no tiešiem saules stariem.
- Nepakļaujiet akumulatoru mikroviļņu vai augsta spiediena iedarbībai.
- Akumulatora ventilācijas atverēs nebāziet nekādus priekšmetus.
- Nekad nesavienojiet akumulatora kontaktus ar metāla priekšmetiem (neveidojiet īsslēgumu). Īssavienojums var sabojāt akumulatoru. Akumulatorus, kurus neizmantojat, turiet drošā attālumā no metāla priekšmetiem (piemēram, naglām, monētām, rotaslietām). Neizmantojiet transportēšanai metāla konteinerus.
- Bojājuma gadījumā vai nepareizi pielietojot, no akumulatora var izplūst šķidrums – nepieļaujiet tā nonākšanu saskarē ar ādu! Izplūdis akumulatora šķidrums var radīt ādas kairinājumu, apdegumus un ķīmiskos apdegumus. Ja tas nejauši

nonācis saskarē ar ādu, attiecīgās ādas zonas nomazgāt ar lielu daudzumu ūdens un ziepēm. Ja šķidrums iekļuvis acīs, neberzēt, bet skalot acis ar lielu daudzumu ūdens vismaz 15 minūtes. Papildus meklējiet arī medicīnisko palīdzību.

**Papildinformācija par drošību – skat. [www.stihl.com/safety-data-sheets](http://www.stihl.com/safety-data-sheets)**

### Lādētājs

- Lietojiet tikai STIHL oriģinālos lādētājus.
- Lādējiet ar tiem tikai ģeometriski piemērotus oriģinālos STIHL akumulatorus ar jaudu līdz maksimāli 50 Ah un spriegumu līdz maksimāli 42 voltiem.
- Nelādējiet darbnederīgus, bojātus vai deformētus akumulatorus.
- Lādētāju drīkst pieslēgt tikai tādām tīkla spriegumam un tīkla frekvencei, kas norādīta uz ierīces identifikācijas datu plāksnītes, pieslēgšanai izmantojot tikai īsti pieejamu kontaktligzdu.
- Nelietojiet lādētāju, ja tas nedarbojas vai ir bojāts.
- Lādētāju nedrīkst atvērt.
- Uzglabājiet lādētāju bērniem nepieejamā vietā.



Sargājiet to no lietus un mitruma.



Lietojiet un uzglabājiet tikai slēgtās un sausās telpās.

- Lādētāja ekspluatācijas temperatūra ir no + 5 °C līdz + 40 °C.
- Lai netraucētu lādētāja atdzišanu, to nedrīkst nosegt vai pārklāt.
- Lādētāja kontaktus nekad nesavienojiet ar metāliskiem priekšmetiem (piemēram, naglām, monētām, rotaslietām) (neveidojiet īsslēgumu). Īssavienojums var sabojāt lādētāju.
- Ja parādās dūmi vai uguns, nekavējoties atvienojiet lādētāja kontaktdakšu no tīkla.
- Nespraudiet lādētāja ventilācijas atverēs priekšmetus – **elektriskās strāvas trieciena vai īssavienojuma risks!**
- Darbības laikā nenovietojiet lādētāju uz viegli uzliesmojoša materiāla (piemēram, papīra, tekstilmateriāla) vai viegli uzliesmojošu materiālu tuvumā – **ugunsbīstamība!**
- Nelietojiet lādētāju sprādzienbīstamā vidē, respektīvi, vidē, kurā atrodas degoši šķidrums (tvaiki), gāzes vai putekļi. Lādētājs var radīt dzirksteles, kas var aizdedzināt putekļus vai tvaikus – **sprādzienbīstamība!**



Regulāri pārbaudiet, vai nav bojāts lādētāja pieslēguma vads. Ja pieslēguma vads ir bojāts, nekavējoties atvienojiet kontaktdakšu **strāvas trieciens apdraud dzīvību!**

- Lai atvienotu kontaktdakšu no kontaktligzdas, tā nevis jāvelk aiz kabeļa, bet jāsatver aiz kontaktdakšas korpusa. Bojātu barošanas kabeli lieciet salabot elektrotehnikas speciālistam.
- Neizmantojiet pieslēguma vadu neparedzētiem mērķiem, piemēram, lādētāja pārnēsāšanai vai pakarināšanai.
- Nedrīkst lietot tādus pieslēguma vadus, kas neatbilst spēkā esošo normatīvu prasībām.
- Pieslēguma vads jānovieto un jāmarķē tā, lai to nevarētu sabojāt un neviens netiktu apdraudēts – novērsiet pakļūšanas risku.

Samaziniet strāvas trieciena risku:

- elektriskajam pieslēgumam lietojiet tikai atbilstīgi noteikumiem ierīkodu kontaktligzdu.
- Pārbaudiet, vai pieslēguma vada un kontaktdakšas izolācija ir nevainojamā stāvoklī.

Pēc lādētāja lietošanas izvelciet kontaktdakšu.

## Norādījumi par apkalpošanu



Izņemiet akumulatoru no ierīces šādos gadījumos:

- pirms pārbaudes, iestatīšanas un tīrīšanas darbiem;
- pirms jebkādu darbu veikšanas pie griezējinstrumenta;
- pirms ierīces atstāšanas;
- Transportēšana
- pirms novietošanas uzglabāšanā;
- pirms remonta un apkopes darbiem;
- ja radusies bīstama situācija vai avārijas gadījumā.

Tādējādi tiks novērsta nejaušas motora ieslēgšanas iespēja.

### Pirms darba

Pārbaudiet, vai ierīce ir droša darbam – ievērojiet attiecīgās lietošanas instrukcijas sadaļas norādījumus:

- slēdža svirai, slēdža sviras fiksatoram un slēgšanas dakšai jāpārvietojas brīvi (slēdža sviras fiksatoram jāatrodas pozīcijā ) , slēdžiem pēc atlaišanas jāpārvietojas atpakaļ sākuma stāvoklī.
- Griezējnažiem jābūt nevainojamā kārtībā (tīriem, nedeformētiem, nesprūstošiem), stingri piestiprinātiem, pareizi uzmontētiem, uzasinātiem un kārtīgi apsmidzinātiem ar STIHL sveķus šķīdinājošo smērvielu.

- Jāpārbauda, vai nav bojāts pretsagriešanas aizsargs (ja paredzēts).
- Neveiciet nekādus vadības un drošības ierīču pārveidojumus.
- Rokturiem jābūt tīriem un sausiem – bez eļļas un netīrumiem – tas ir svarīgi ierīces drošai vadībai.
- Pārbaudiet, vai uz kontaktiem ierīces akumulatora nodalījumā nav nokļuvuši svešķermeņi.
- Ievietojiet akumulatoru kārtīgi – tam sadzirdami jānofiksējas.
- Nelietojiet darbnederīgus, bojātus vai deformētus akumulatorus.

Ierīci drīkst darbināt tikai tad, ja tā ir pilnīgā darba kārtībā – **nelaimes gadījumu risks!**

### Darba laikā

Ja draud briesmas vai noticis nelaimes gadījums, nekavējoties izslēdziet ierīci, pārvietojiet fiksācijas sviru stāvoklī  un izņemiet akumulatoru.

Ierīce ir aprīkota ar sistēmu ātrai asmeņu apturēšanai – griezējnaži uzreiz apstājas, kad tiek atlaista vismaz slēdža svira un/vai slēgšanas dakša.

Ar īsiem intervāliem regulāri jāpārbauda, vai šī funkcija darbojas. Nelietojiet ierīci, griezējnažu inerces kustības laikā – **savainošanās risks!** Vērsieties pie dīlera.



Kad darbojas motors, nepieskarieties griezējnažiem. Ja griezējnazi nobloķē kāds priekšmets, nekavējoties apturiet motoru pārvietojiet fiksācijas sviru stāvoklī  un izņemiet akumulatoru, bet tikai pēc tam izņemiet iestrēgušo priekšmetu – **savainošanās risks!**

Pārlicinieties, ka darba zonā neatrodas citas personas.

Novērojiet griezējnazi – negrieziet dzīvzoga sektorus, kas nav pārskatāmi.

Vislielākā piesardzība jāievēro, griežot augstus dzīvzogus – vispirms jāpārlicinās, vai aiz dzīvzoga kāds neatrodas.

Pārbaudiet dzīvzogu un darba zonu. Lai netiktu bojāti griezējnaži:

- aizvāciet akmeņus, metāla daļas un cietus priekšmetus;
- neļaujiet starp griezējnažiem nokļūt smiltīm un akmeņiem, piemēram, strādājot tuvu zemei;
- strādājot pie dzīvzoga, kas atrodas pie drāšu žoga, ar griezējnazi neskariet stiepli.

Jāizvairās no saskares ar elektrības vadiem – nepārgrieziet elektrības vadus – **strāvas triecienu risks!**

Uz motora nedrīkst palikt krūmu daļas, skaidas, lapas, kā arī pārmērīgs smērvielas daudzums – **ugunsbīstamība!**

Strādājot augstumā:

- vienmēr jālieto paceļamas platformas;
- nekad nestrādājat, stāvot uz kāpnēm vai atrodoties kokā;
- nekad nestrādājat, atrodoties uz nestabila pamata;

Ja dzīvzogs ir stipri pieputējis vai netīrs, ja nepiec., uz griezējnažiem uzsmidziniet smērvielu STIHL Harzlöser. Tā ievērojami samazinās nažu berzi, augu sulas agresīvo iedarbību un netīrumu daļiņu nogulsnešanos.

Darba laikā saceltie putekļi var būt bīstami veselībai. Putekļu veidošanās gadījumā jālieto aizsargmaska ar putekļu filtru.



Ar ierīci nedrīkst strādāt lietū, kā arī slapjā vai ļoti mitrā vidē – piedziņas motors nav ūdensdrošs.

Neatstājiet ierīci lietū.

Jāievēro piesardzība uz apledojuma, slapjas virsmas, sniega, slīpas, nelīdzenas u.tml. virsmas – **paslīdēšanas risks!**

Strādājat mierīgi un pārdomāti – tikai laba apgaismojuma un labas redzamības apstākļos. Jāstrādā uzmanīgi, neapdraudot apkārtējos.

Aizvāciet nokritušus zarus, krūmu daļas un nogrieztu materiālu.

Pievērsiet uzmanību šķēršļiem: celmi, koku saknes – **pakļūšanas risks!**

Ja ir uzlikta dzirdes aizsargierīce, nepieciešama lielāka uzmanība un piesardzība – rodieties bīstamībai, brīdinājuma signālu (kļedzienu, skaņas signālu u.c.) dzirdamība ir apgrūtināta.

Lai nepieļautu nogurumu un uzmanības zudumu, savlaicīgi jāparedz darba pārtraukumi – **nelaimes gadījumu risks!**

Ja ierīce tikusi pakļauta neparedzētai slodzei (piemēram, spēka iedarbībai triecienu vai kritiena rezultātā), pirms tālākās izmantošanas noteikti jāpārbauda, vai ierīce ir nevainojamā darba kārtībā – skat. arī sadaļu "Pirms darba". Īpaši jāpārbauda drošības ierīču darbība. Nekādā ziņā nedrīkst turpināt lietot ierīci, kas nav darba kārtībā. Šaubu gadījumā konsultējieties ar dīleri.

Pirms ierīces atstāšanas: izslēdziet ierīci, pārvietojiet fiksācijas sviru stāvoklī  un izņemiet akumulatoru.

Griezējnaži jāpārbauda regulāri, ar nelieliem intervāliem un manāmu izmaiņu gadījumā.

- Izslēdziet ierīci, pārvietojiet fiksācijas sviru stāvoklī , nogaidiet, līdz pilnībā apstājas griezējnažu kustība, un izņemiet akumulatoru.
- Pārbaudiet nažu stāvokli un stiprinājumu, pievērsot uzmanību plaisām.
- Pārbaudiet asumu.

Pirms griezējnažu nomainas izslēdziet ierīci, pārvietojiet fiksācijas sviru stāvoklī  un izņemiet akumulatoru. Nejaušas motora iedarbināšanas gadījumā pastāv **savainošanās risks!**

### Pēc darba

Notīriet no ierīces putekļus un netīrumus – neizmantojiet taukus šķīdinošus līdzekļus.

Apsmidziniet griezējnažus ar smērvielu STIHL Harzlöser. Vēlreiz uz īsu brīdi iedarbiniet motoru, lai smērviela sadalās vienmērīgi.

### Ierīces turēšana un vadīšana

Ierīce vienmēr stingri jātur ar abām rokām aiz rokturiem. Rokturus stingri aptveriet ar īkšķiem.

### Tiem, kuri strādā ar labo roku

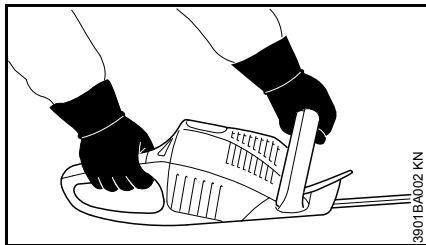

Labā roka uz vadības roktura un kreisā roka uz cilpas roktura.

### Kreļļiem

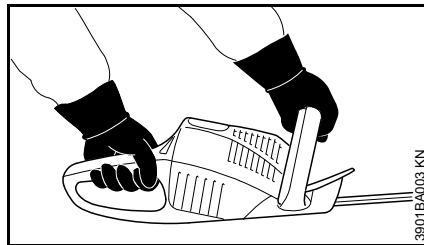

Kreisā roka uz vadības roktura un labā roka uz cilpas roktura.

Nostājieties stabili un vadiet ierīci tā, lai griezējnaži vienmēr būtu vērsti virzienā projām no ķermeņa.

### Vibrācijas

Izmantojot ierīci ilgāku laiku, iespējami ierīces vibrāciju radīti roku asinsrites traucējumi ("balto pirkstu" slimība).

Vienots izmantošanas ilgums, kas būtu attiecināms uz ikvienu personu, nav noteikts, jo tas ir atkarīgs no vairākiem ietekmes faktoriem.

Izmantošanas ilgums pagarinās:

- pasargājot rokas (ar siltiem cimdiem)
- ievērojot pārtraukumus

Izmantošanas ilgums saīsinās:

- ja personai ir īpaša predispozīcija pret nepietiekamu asinsriti (pazīme: pirksti bieži kļūst auksti, tirpst)
- zemā ārējā gaisa temperatūrā
- atkarībā no satveršanas spēka (stingrs satvērumus kavē asinsriti)

Regulāri un ilgstoši izmantojot ierīci un atkārtoti novērojot attiecīgos simptomus (piem., pirkstu tirpšanu), ieteicama medicīniska izmeklēšana.

### Apkope un remonts

Pirms jebkādiem apkopes un remonta darbiem izslēdziet ierīci, pārvietojiet fiksācijas sviru stāvoklī  un izņemiet akumulatoru. Tādējādi tiks novērsta nejaušas motora ieslēgšanas iespēja.

Ierīces apkope jāveic regulāri. Veiciet tikai tos apkopes un remonta darbus, kas ir aprakstīti lietošanas instrukcijā. Visi citi darbi jāveic dīlerim.

STIHL iesaka uzticēt tehniskās apkopes un remonta darbu izpildi tikai STIHL dīlerim. STIHL dīleriem tiek piedāvāts regulāri piedalīties apmācībā, kā arī viņu rīcībā tiek nodota nepieciešamā tehniskā informācija.

Drīkst izmantot tikai augstas kvalitātes rezerves daļas. Citādi var rasties nelaimes gadījumi vai ierīces bojājumi. Ar jautājumiem lūdzam vērsties pie dīlera.

STIHL iesaka izmantot STIHL oriģinālās rezerves daļas. To īpašības ir optimāli pielāgotas ierīcei un lietotāja vajadzībām.

Nepārveidojiet ierīci – var tikt apdraudēta drošība – **nelaimes gadījumu risks!**

Regulāri pārbaudiet lādētāja elektriskos kontaktus, kā arī pieslēguma vadu un kontaktdakšas izolāciju, lai pārliecinātos, ka izolācija nav bojāta un novecojusi (kļuvusi trausla).

Elektriskās detaļas, piemēram, lādētāja pieslēguma vadu, drīkst labot vai nomainīt tikai kvalificēts elektrotehnikas speciālists.

Plastmasas detaļas tīriet ar lupatiņu. Abrazīvi vai kodīgi tīrīšanas līdzekļi var sabojāt plastmasu.

Pārbaudiet aizsargierīču stiprinājuma skrūves un nepieciešamības gadījumā pievelciet tās.

Nepieciešamības gadījumā iztīriet motora korpusa dzesēšanas gaisa atveres.

Raugieties, lai akumulatora iebīdīšanas rievas būtu tīras, un, ja nepieciešams, iztīriet tās.

Glabājiet ierīci sausā telpā un pirms novietošanas glabāšanā pārvietojiet fiksācijas sviru pozīcijā  un izņemiet akumulatoru.

## Funkciju apraksts

Ierīces darbināšanai tiek lietota uzlādējama baterija (akumulators). Tās lādēšanai drīkst lietot tikai STIHL lādētājus.

### Datu apmaiņa

Ierīce, akumulators un lādētājs savstarpēji apmainās ar informāciju. Tikai tad, ja šī datu apmaiņa darbojas, lādētājs var uzlādēt akumulatoru, savukārt akumulators – nodrošināt ierīci ar nepieciešamo strāvu. Tādēļ izmantojiet kopā ar ierīci tikai atļautos STIHL akumulatorus un STIHL lādētājus.

## Pielietojums

### Griešanas sezona

Griežot dzīvžogus, ievērojiet savā valstī spēkā esošos vai komunālās saimniecības noteikumus.

- Nestrādājiet vispārpieņemtajās atpūtas stundās.

### Griešanas secība

- Resnus zarus nogrieziet ar zaru šķērēm vai motorzāģi.
- Vispirms apgrieziet abas puses, tad augšpusi.

Ieteikums: grieziet dzīvžogus, kas nepārsniedz krūšu augstumu.

### Utilizācija

- Neizmetiet nopļauto zāles masu māsaimniecības atkritumos – to var kompostēt!

## Darba metodes

### Vertikālā griešana

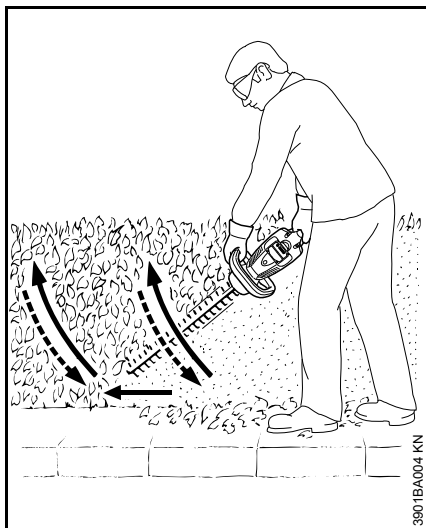

Virziet dzīvzoga šķēres lokveidīgi no apakšas uz augšu – nolaidiet un turpiniet – no jauna virziet dzīvzoga šķēres lokveidīgi uz augšu.

Darba pozīcija virs galvas augstuma ir nogurdinoša, un darba drošības dēļ to vajadzētu izmantot tikai īslaicīgi.

### Horizontālā griešana

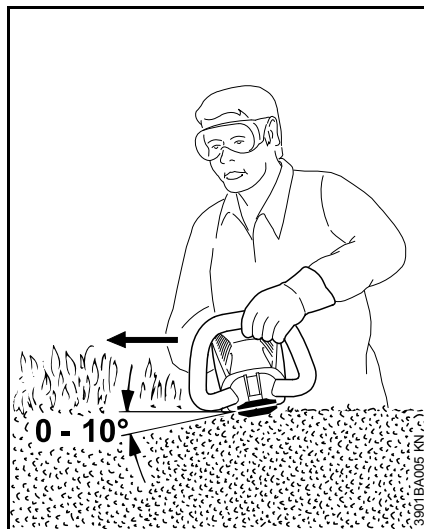

Pielieciet griezējnazī 0° līdz 10° leņķī, taču vadiet to horizontāli, izmantojot abas griezējnazu puses.

Virziet dzīvzoga šķēres uz dzīvzoga malu sirpjveidīgi, lai nogrieztie zari krīt zemē.

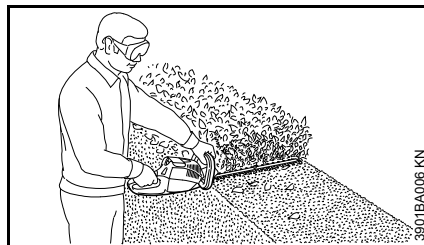

Ja dzīvzogs ir plats, griešana jāveic vairākos darba paņēmienos.

## Lādētāja pieslēgšana elektrībai

Tīkla spriegumam un darba spriegumam jāsakrīt.

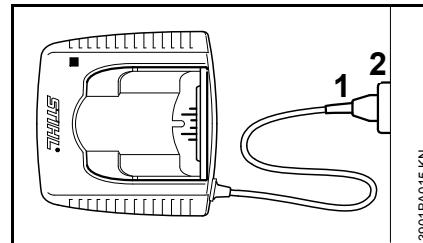

- Iespraudiet tīkla kontaktdakšu (1) kontaktligzdā (2).

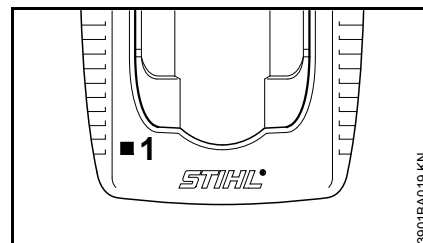

Pēc lādētāja pievienošanas strāvas apgādei notiek paštests. Šī procesa gaitā lādētāja gaismas diode (1) vispirms apm. 1 sekundi deg zaļā krāsā, pēc tam sarkanā krāsā un tad nodziest.

## Akumulatora lādēšana

Piegādes brīdī akumulators nav pilnībā uzlādēts.

Ieteicams pirms pirmās lietošanas uzlādēt akumulatoru pilnībā.

- Pieslēdziet lādētāju strāvas padevei – tīkla spriegumam un lādētāja barošanas spriegumam jāsakrīt – skat. sadaļu "Lādētāja pieslēgšana elektrībai".

Lādētāju drīkst lietot tikai slēgtās un sausās telpās, kurās apkārtējā temperatūra ir robežās no +5 °C līdz +40 °C (no 41 °F līdz 104 °F).

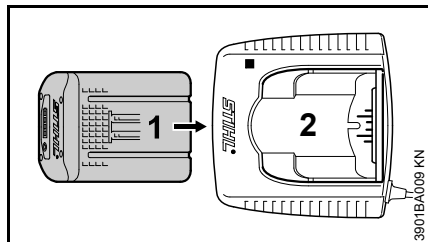

- Iebīdiet akumulatoru (1) lādētājā (2) līdz pirmajai jūtamaļai pretestībai – tad iespiediet līdz atdurei.

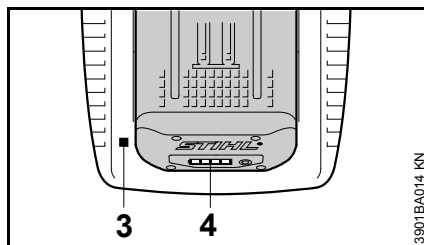

Pēc akumulatora ievietošanas iedegas gaismas diode (3) uz lādētāja – skat. sadaļu "Gaismas diodes (LED) uz lādētāja".

Kad gaismas diodes (4) uz akumulatora konstanti deg zaļā krāsā, ir sācies uzlādes process – skat. sadaļu "Gaismas diodes (LED) uz akumulatora".

Uzlādes ilgums ir atkarīgs no dažādiem faktoriem, piemēram, akumulatora stāvokļa, apkārtējās temperatūras utt. un tādēļ var atšķirties no norādītā uzlādes ilguma – skat. sadaļu "Tehniskie parametri".

Darba laikā ierīcē esošais akumulators sasilst. Ja siltu akumulatoru ievieto lādētājā, pirms uzlādes procesa var būt nepieciešams akumulatoru atdzesēt. Uzlādes process sākas tikai pēc akumulatora atdzišanas. Dzesēšanas laiks var palielināt kopējo uzlādes ilgumu.

Uzlādes procesa laikā akumulators un lādētājs uzsilst.

### Lādētājs AL 300, AL 500

Lādētājs ir aprīkots ar ventilatoru akumulatora dzesēšanai.

### Lādētājs AL 100

Lādētājs neuzsāk uzlādes procesu, kamēr akumulators nav atdzisis. Akumulatora atdzišanas notiek, novadot siltumu apkārtējā gaisā.

### Uzlādes procesa beigas

Kad akumulators ir pilnībā uzlādēts, lādētājs automātiski izslēdzas, turklāt vienlaikus:

- nodziest gaismas diodes uz akumulatora;
- nodziest gaismas diode uz lādētāja;
- izslēdzas lādētāja ventilators (ja lādētājs ir aprīkots ar ventilatoru).

Kad uzlādes process ir pabeigts, izņemiet uzlādēto akumulatoru no lādētāja.



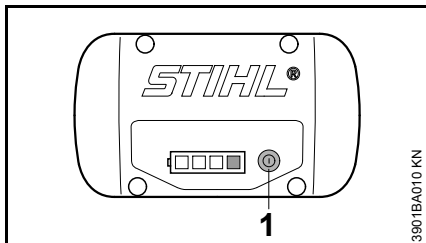

## Gaismas diodes (LED) uz akumulatora

Četras gaismas diodes informē par akumulatora uzlādes statusu, kā arī problēmām, kas radušās akumulatoram vai ierīcei.



- Nospiediet taustiņu (1), lai aktivizētu indikāciju – indikācija nodziest pēc 5 sekundēm pati no sevis.

Gaismas diodes var degt vai mirgot zaļā vai sarkanā krāsā.

-  Gaismas diode konstanti deg zaļā krāsā.
-  Gaismas diode mirgo zaļā krāsā.
-  Gaismas diode konstanti deg sarkanā krāsā.
-  Gaismas diode mirgo sarkanā krāsā.

## Uzlādēšanas laikā

Gaismas diožu konstantā degšana vai mirgošana informē par uzlādes procesu.

Uzlādēšanas laikā par aktuālo uzlādes kapacitāti informē zaļas gaismas diodes mirgošana.

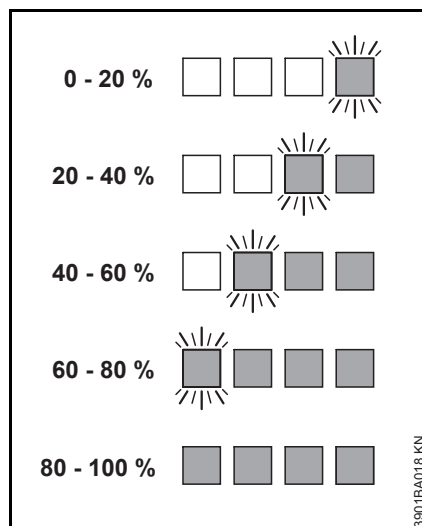

Kad uzlādes process ir pabeigts, gaismas diodes uz akumulatora automātiski nodziest.

Par sarkanu gaismas diožu degšanu vai mirgošanu uz akumulatora skat. sadaļā "Ja deg konstanti / mirgo sarkanās gaismas diodes".

## Darba laikā

Zaļu gaismas diožu konstantā degšana vai mirgošana informē par uzlādes statusu.

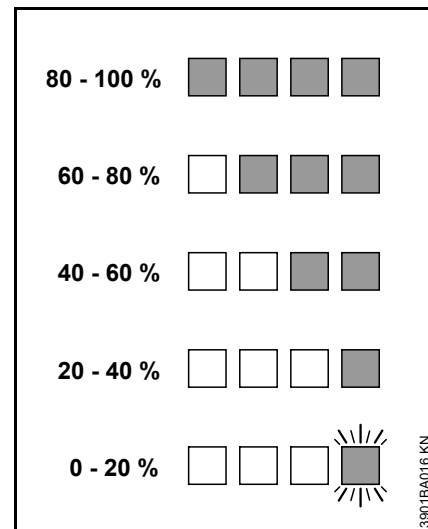

Par sarkanu gaismas diožu degšanu vai mirgošanu uz akumulatora skat. sadaļā "Ja deg konstanti / mirgo sarkanās gaismas diodes".



## Ja deg konstanti / mirgo sarkanās gaismas diodes

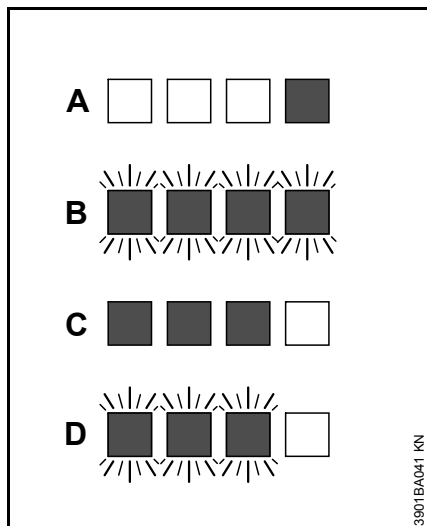

A	1 gaismas diode konstanti deg sarkanā krāsā:	akumulators ir pārāk silts <sup>1)</sup> <sup>2)</sup> /auksts <sup>1)</sup>
B	4 gaismas diodes mirgo sarkanā krāsā:	akumulatora funkciju traucējumi <sup>3)</sup>
C	3 gaismas diodes konstanti deg sarkanā krāsā:	ierīce ir pārāk silta – ļaujiet tai atdzist
D	3 gaismas diodes mirgo sarkanā krāsā:	ierīces funkciju traucējumi <sup>4)</sup>

- 1) Uzlādēšanas laikā: kad akumulators būs atdzisis / uzsilis, uzlādes process tiks uzsākts automātiski.
- 2) Darba laikā: ierīce izslēdzas – akumulatoram kādu laiku jāļauj atdzist, ja nepieciešams, izņemot to no ierīces.
- 3) Elektromagnētiski traucējumi vai bojājums. Izņemiet akumulatoru no ierīces un pēc tam ielieciet to atpakaļ. Ieslēdziet ierīci – ja gaismas diodes joprojām mirgo, akumulators ir bojāts un jānomaina pret citu.
- 4) Elektromagnētiski traucējumi vai bojājums. Izņemiet akumulatoru no ierīces. Ar neasa priekšmeta palīdzību notīriet netīrumus no akumulatora nodalījuma kontaktiem. Ievietojiet akumulatoru atpakaļ vietā. Ieslēdziet ierīci – ja gaismas diodes joprojām mirgo, ierīce ir nedarbojas pareizi un ir jānodod dīlerim pārbaudei – STIHL iesaka vērsties pie STIHL dīlera.

## Gaismas diodes (LED) uz lādētāja

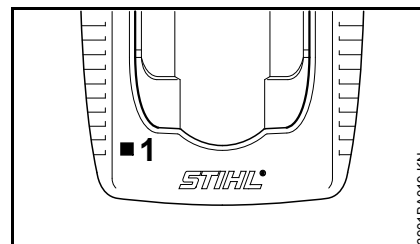

Gaismas diode (1) uz lādētāja var degt konstanti zaļā krāsā vai mirgot sarkanā krāsā.

### Konstanta zaļa gaisma ...

... var nozīmēt:

akumulators

- tiek lādēts
- ir pārāk silts un pirms lādēšanas jāatdzesē

Skat. arī sadaļu "Gaismas diodes (LED) uz akumulatora".

Līdzko akumulators ir pilnībā uzlādēts, zaļā gaismas diode uz lādētāja nodziest.

## Mirgojoša sarkana gaisma ...

... var nozīmēt:

- nav kontakta starp akumulatoru un lādētāju – izņemiet un ielieciet akumulatoru vēlreiz
- Funkciju traucējums akumulatorā – skat. arī sadaļu "Gaismas diodes (LED) uz akumulatora"
- Funkciju traucējums lādētājā – tas jānodod dīlerim pārbaudei. STIHL iesaka vērsties pie STIHL dīlera.

## Ierīces ieslēgšana

Piegādes brīdī akumulators nav pilnībā uzlādēts.

Ieteicams pirms pirmās lietošanas uzlādēt akumulatoru pilnībā.

- Ja nepieciešams, pirms akumulatora ievietošanas jānoņem akumulatora nodalījuma vāciņš, vienlaikus nospiežot abas bloķēšanas sviras, lai atbrīvotu vāciņu, un pēc tam izņemt to.

## Akumulatora ievietošana

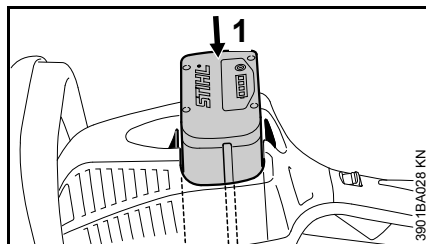



- Ievietojiet akumulatoru (1) ierīces akumulatora nodalījumā – akumulators ieslīd ierīcē – pēc tam nedaudz piespiediet akumulatoru, līdz tas dzirdami nofiksējas – akumulatoram jāatrodas vienā līmenī ar ierīces korpusa augšējo malu.

## Ieslēdziet ierīci.

- Ieņemiet drošu un stabilu stāvokli.
- Stāviet taisni – turiet ierīci nesasprindzinoties.

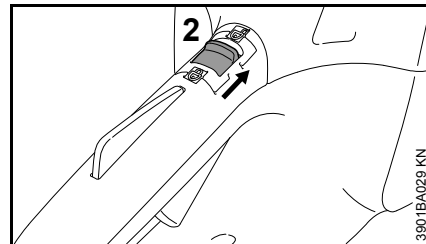
- Griezējinstrumentu nedrīkst pieskarties priekšmetiem un zemei.
- Satveriet ierīci ar abām rokām – viena roka uz vadības roktura, otra roka uz cilpas roktura.



- Lai ierīci nobloķētu, pārvietojiet fiksācijas sviru (2) pozīcijā 

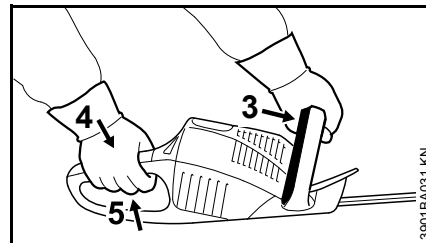

- Slēgšanas dakšu (3) spiediet pret cilpas rokturi un turiet.
- Vienlaicīgi nospiediet un turiet slēdža sviras fiksatoru (4) un slēdža sviru (5).

Motors darbojas tikai tad, kad fiksācijas svira (2) atrodas pozīcijā  un vienlaikus ir nospiestas slēgšanas dakša (3) un slēdža svira (5).

## Slēdža svira

Motora apgriezienu skaita regulēšanai izmanto slēdža sviru. Jo vairāk slēdža svira ir nospiesta, jo lielāks ir motora apgriezienu skaits.

## Ierīces izslēgšana

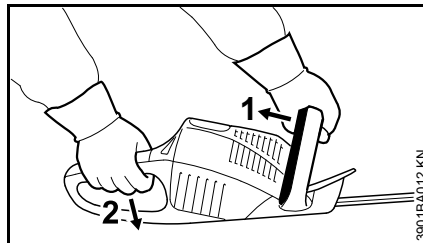

- Atlaidiet slēgšanas dakšu (1) un slēdža sviru (2).

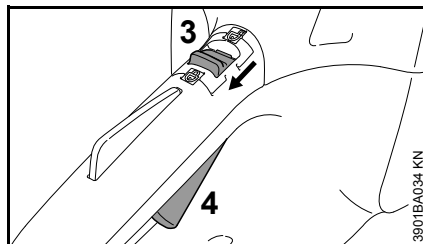

- Pārvietojiet fiksācijas sviru (3) pozīcijā  – slēdža sviru (4) nevar aktivēt – ierīces ieslēgšana ir noblokēta.

Pirms darba pārtraukumiem un darba beigās izņemiet no ierīces akumulatoru.

## Akumulatora izņemšana

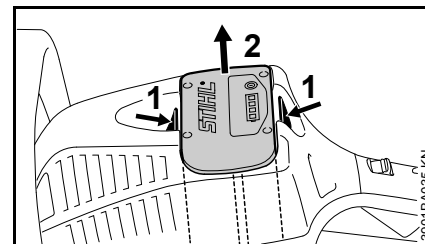

- Vienlaicīgi nospiediet abas bloķēšanas sviras (1) – akumulators tiek atbrīvots.
- Izņemiet akumulatoru (2) no korpusa.

Neizmantošanas laikā motorizētā ierīce jānovieto tā, lai neviens netiktu apdraudēts.

Jānodrošina ierīces aizsardzība pret neatļautu piekļuvi.

## Ierīces uzglabāšana

- Novietojiet fiksācijas sviru pozīcijā .
- Izņemiet akumulatoru.
- Notīriet griezējnažus, pārbaudiet to stāvokli un apsmidziniet ar STIHL sveķu šķīdinātāju.
- Uzlieciet nažu aizsargu.
- Ierīci kārtīgi notīriet, īpaši dzesēšanas gaisa atveres.
- Uzglabājiet ierīci sausā un drošā vietā; nažu aizsargu var piemontēt pie sienas. Nodrošiniet ierīci pret nesankcionētu piekļuvi (piemēram, bērniem).

## Akumulatora nodalījuma vāciņš (papildu piederums)

Vāciņš pasargā akumulatora nodalījumu no netīrumiem.

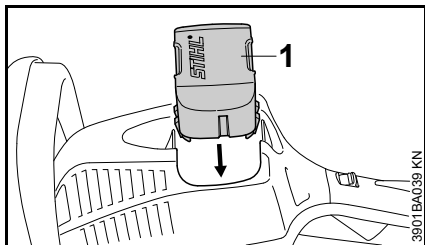

- Pēc darba beigām vāciņš (1) jāiebīda nodalījumā, līdz tas sadzirdami nofiksējas.

## Akumulatora uzglabāšana

- Izņemiet akumulatoru no ierīces vai lādētāja.
- Uzglabājiet slēgtās un sausās telpās, drošā vietā. Nodrošiniet to pret neatļautu lietošanu (piemēram, sargājiet no bērniem), kā arī sargājiet no netīrumiem.
- Rezerves akumulatorus neuzglabājiet nelietotus, bet laiku pa laikam apmainiet.

Lai nodrošinātu optimālu kalpošanas ilgumu, uzglabāšanas laikā akumulatoram jābūt uzlādētam par apm. 30 %.

## Lādētāja uzglabāšana

- Izņemiet akumulatoru.
- Atvienojiet kontaktdakšu.
- Uzglabājiet lādētāju slēgtās un sausās telpās, drošā vietā. Nodrošiniet to pret neatļautu lietošanu (piemēram, sargājiet no bērniem), kā arī sargājiet no netīrumiem.

## Griezējnaža asināšana

Kad samazinās griešanas jauda, naži slikti griež un zari bieži ieķeras: griezējnaži ir jāasina.

Uzasināšana jāveic dīlerim, izmantojot asināšanas ierīci. STIHL iesaka vērsties pie STIHL dīlera.

Citos gadījumos var izmantot plakano asināšanas vīli. Asināšanas vīle jāvirza noteiktā leņķī pret nažu virsmu (skatīt nodaļā "Tehniskie dati").

- Asināt tikai griezējmalu – nevīlēt ne trulas griezējnaža malas, ne aizsargu pret iegriezumiem (skatīt "Svarīgas detaļas").
- Ikreiz jāvīlē virzienā uz griezējmalu.
- Ar vīli jāvīlē tikai virzienā uz priekšu – atpakaļvirzienā tā jāpaceļ.
- Griezējnaža asā maliņa jānoņem ar galodu.
- Noņemiet pavisam nedaudz materiāla.
- Pēc uzasināšanas noņemiet vīlēšanas vai slīpēšanas skaidiņas un apsmidziniet griezējnažus ar STIHL Harzlöser.



## NORĀDĪJUMS

Nestrādājiet ar truliem vai bojātiem griezējnažiem. Tas ļoti noslogo ierīci un pasliktina griezuma kvalitāti.

## Norādījumi par apkopi un kopšanu

Norādītie dati attiecas uz normāliem darba apstākļiem. Ja ir apgrūtināti darba apstākļi (daudz putekļu u.tml.) un pagarināts ikdienas darba laiks, norādītie intervāli ir attiecīgi jāsaīsina.  Pirms jebkādu darbu veikšanas pārvietojiet fiksācijas sviru stāvoklī  un izņemiet akumulatoru.		pirms darba sākšanas	pēc darba beigām vai darba dienas beigās	reizi nedēļā	reizi mēnesī	reizi gadā	ja rodas traucējumi	ja ir bojājumi	pēc vajadzības
Visa ierīce	Vizuālā apskate (stāvoklis)	X							
	Tīrīšana		X						
Vadības elementi (fiksācijas svira, slēdža sviras fiksators un slēgšanas dakša)	Darbības pārbaude	X							
	Tīrīšana		X						X
Divkārtšais slēdzis	Darbības pārbaude – pēc slēdža sviras un/vai slēgšanas dakšas atlaišanas nažu kustībai pēc īsa brīža jāapstājas.	X							
Dzesēšanas gaisa atvere	Vizuālā apskate		X						
	Tīrīšana								X
Pieejamās skrūves un uzgriežņi	Pievilkšana								X
Akumulators	Vizuālā apskate	X				X	X		
Akumulatora nodalījums	Tīrīšana	X							X
	Darbības pārbaude (akumulatora izņemšana)	X							
Griezējnaži	Vizuālā apskate	X				X	X		
	Tīrīšana <sup>1)</sup>		X						
	Asināšana							X	X
Reduktors un klanis	Ik pēc 50 darba stundām pārbaude pie dīlera <sup>2)</sup>								
	Ik pēc 50 darba stundām STIHL reduktoru smērvielas papilduzpilde pie dīlera <sup>2)</sup>								
Drošības uzlīmes	Nomainīšana							X	

<sup>1)</sup> Pēc tam apsmidzināšana ar smērvielu STIHL Harzlöser

<sup>2)</sup> STIHL iesaka vērsties pie STIHL dīlera.

## Nodilšanas samazināšana un izvairīšanās no bojājumiem

Šīs lietošanas instrukcijas norādījumu ievērošana novērsīs pārmērīgu nodilumu un ierīces bojājumus.

Ierīces izmantošana, apkope un uzglabāšana jāveic saskaņā ar šajā lietošanas instrukcijā ietvertajiem norādījumiem.

Par visiem bojājumiem, kas radušies, drošības tehnikas vai ierīces apkalpošanas un apkopes norādījumu neievērošanas dēļ, ir atbildīgs pats lietotājs. Īpaši tas attiecas uz:

- STIHL neatļautu izstrādājuma pārbūvi;
- tādu instrumentu vai piederumu izmantošanu, kas šai ierīcei nav atļauti, nav piemēroti vai ir mazāk kvalitatīvi;
- ierīces izmantošanu neatbilstīgi noteikumiem;
- ierīces izmantošanu sporta pasākumos vai sacensībās;
- netiešiem zaudējumiem, turpinot izmantojot ierīci ar bojātām detaļām.

### Apkopes darbi

Regulāri jāveic visi darbi, kas minēti sadaļā "Norādījumi par apkopi un uzturēšanu". Ja šos tehniskās apkopes darbus lietotājs pats nevar izpildīt, jāvēršas pie dīlera.

STIHL iesaka uzticēt tehniskās apkopes un remonta darbu izpildi tikai STIHL dīlerim. STIHL dīleriem tiek piedāvāts

regulāri piedalīties apmācībā, kā arī viņu rīcībā tiek nodota nepieciešamā tehniskā informācija.

Ja šie darbi tiek izpildīti novēloti vai neprofesionāli un to rezultātā rodas zaudējumi, lietotājam pašam par to jāuzņemas atbildība. Cita starpā tas attiecas uz:

- elektromotora bojājumiem, kas radušies savlaicīgi neveicot vai nepienācīgi veicot apkopi (piemēram, nepietiekami iztīrīta dzesēšanas gaisa padeve);
- lādētāja bojājumiem, ko izraisījis nepareizs elektriskais pieslēgums (spriegums);
- ierīces koroziju un citiem netiešiem zaudējumiem, nepareizi uzglabājot un neatbilstoši izmantojot ierīci, akumulatoru un lādētāju;
- ierīces bojājumiem nekvalitatīvu rezerves daļu izmantošanas rezultātā.

### Dilstošās detaļas

Arī pareizi lietojot, dažas ierīces detaļas ir pakļautas nodilumam, un atkarībā no lietošanas veida un ilguma, tās ir savlaicīgi jānomaina. Cita starpā tās ir šādas daļas:

- griezējaži
- akumulators

## Svarīgākās detaļas

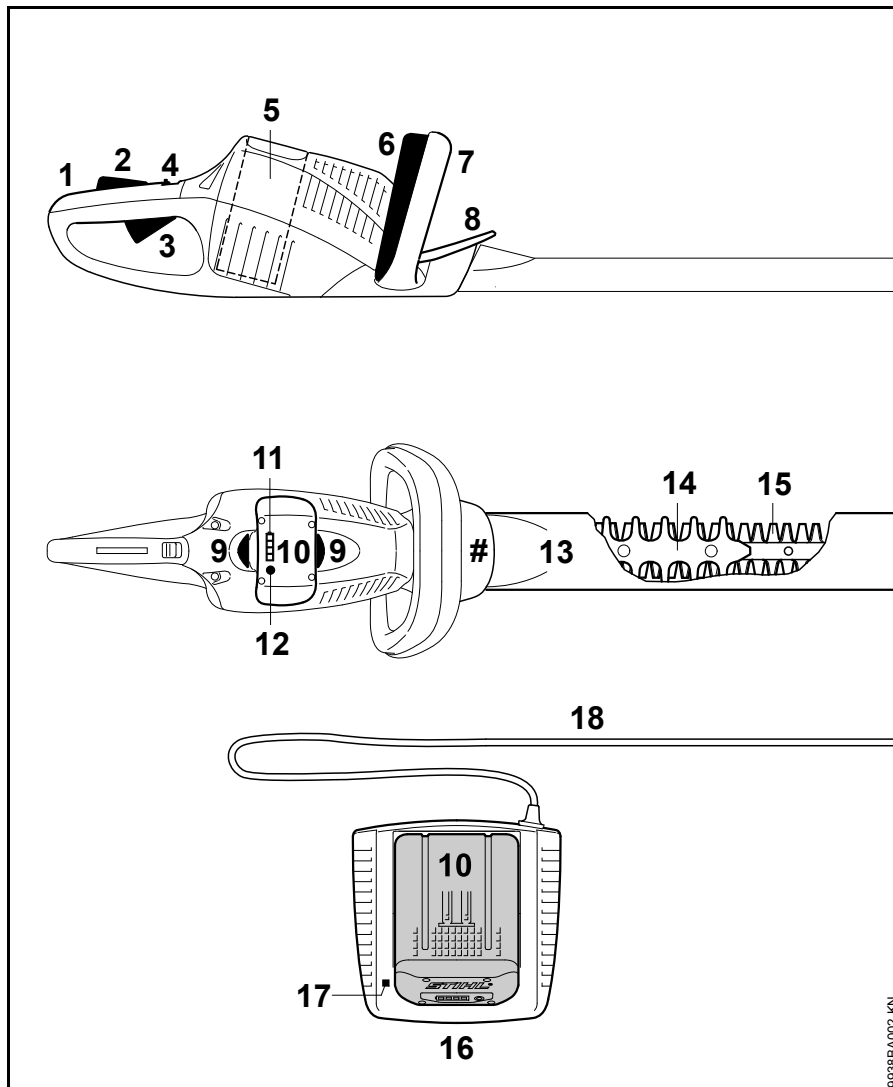

- 1 Vadības rokturis
- 2 Slēdža sviras fiksators
- 3 Slēdža svira
- 4 Fiksācijas svira
- 5 Akumulatora nodalījums
- 6 Slēgšanas dakša
- 7 Cilpas rokturis
- 8 Roku aizsargs
- 9 Bloķēšanas svira akumulatora nofiksēšanai
- 10 Akumulators
- 11 Gaismas diodes (LED) uz akumulatora
- 12 Taustiņš gaismas diožu (LED) aktivēšanai uz akumulatora
- 13 Nažu aizsargs
- 14 Pretsagriešanas aizsargs (tikai HSA 86)
- 15 Griezējnaži
- 16 Lādētājs
- 17 Gaismas diode (LED) uz lādētāja
- 18 Barošanas kabelis ar kontaktdakšu
- # Ierīces numurs

9538BA002 KN

## Tehniskie dati

### Akumulators

Tips: litija jonu

Ierīci drīkst lietot tikai ar oriģinālajiem STIHL akumulatoriem.

Ierīces darbības ilgums ir atkarīgs no akumulatora energoietilpības.

### Lādētājs

#### AL 100

Tīkla pieslēguma dati: 220-240 V, 50 Hz

Nominālais strāvas stiprums: 0,6 A

Nominālā jauda: 75 W

Uzlādes strāvas stiprums: 1,6 A

Aizsardzības klase: II,  (divkārša izolācija)

#### AL 300

Tīkla pieslēguma dati: 220-240 V, 50 Hz  
220 V, 60 Hz  
127 V, 60 Hz  
100 V, 50-60 Hz

Nominālais strāvas stiprums: 2,6 A <sup>1) 2)</sup>  
4,4 A <sup>3)</sup>  
5,6 A <sup>4)</sup>

Nominālā jauda: 330 W

Uzlādes strāvas stiprums: 6,5 A

Aizsardzības klase: II,  (divkārša izolācija)

#### AL 500

Tīkla pieslēguma dati: 220-240 V, 50 Hz  
100 V, 50-60 Hz

Nominālais strāvas stiprums: 2,6 A <sup>1)</sup>  
5,7 A <sup>4)</sup>

Nominālā jauda: 570 W <sup>1)</sup>  
580 W <sup>4)</sup>

Uzlādes strāvas stiprums: 12 A

Aizsardzības klase: II,  (divkārša izolācija)

- 1) 220 V-240 V / 50 Hz versija
- 2) 220 V / 60 Hz versija
- 3) 127 V / 60 Hz versija
- 4) 100 V / 50-60 Hz modelis

### Uzlādes ilgums

#### AL 100

ar AP 80:

– līdz 80 % kapacitātes: 70 min

– līdz 100 % kapacitātes: 100 min

ar AP 115:

– līdz 80 % kapacitātes: 110 min

– līdz 100 % kapacitātes: 140 min

ar AP 120:

– līdz 80 % kapacitātes: 120 min

– līdz 100 % kapacitātes: 140 min

ar AP 160:

– līdz 80 % kapacitātes: 150 min

– līdz 100 % kapacitātes: 165 min

ar AP 180:

– līdz 80 % kapacitātes: 160 min

– līdz 100 % kapacitātes: 210 min

#### AL 300

ar AP 80:

– līdz 80 % kapacitātes: 25 min

– līdz 100 % kapacitātes: 50 min

ar AP 115:

– līdz 80 % kapacitātes: 25 min

– līdz 100 % kapacitātes: 55 min

ar AP 120:

– līdz 80 % kapacitātes: 30 min

– līdz 100 % kapacitātes: 60 min

ar AP 160:

– līdz 80 % kapacitātes: 35 min

– līdz 100 % kapacitātes: 60 min

ar AP 180:

– līdz 80 % kapacitātes: 40 min

– līdz 100 % kapacitātes: 70 min

#### AL 500

ar AP 80:

– līdz 80 % kapacitātes: 25 min

– līdz 100 % kapacitātes: 50 min

ar AP 115:

– līdz 80 % kapacitātes: 20 min

– līdz 100 % kapacitātes: 25 min

ar AP 120:

– līdz 80 % kapacitātes: 30 min

– līdz 100 % kapacitātes: 60 min

ar AP 160:

– līdz 80 % kapacitātes: 35 min

– līdz 100 % kapacitātes: 60 min

ar AP 180:

– līdz 80 % kapacitātes: 25 min

– līdz 100 % kapacitātes: 30 min



**Griezējinstrumenti**

Zobu atstatums:

HSA 66: 30 mm

HSA 86: 33 mm

Gājienu skaits

(brīvgaitā): 3000 1/min

Griezuma garums:

HSA 66: 500 mm

HSA 86: 450 mm <sup>1)</sup>620 mm <sup>1)</sup>Asināšanas leņķis pret  
naža virsmu:

HSA 66: 35°

HSA 86: 45°

**Svars**bez akumulatora, ar griezējinstrumentu,  
bez naža aizsarga

HSA 66: 3,1 kg

HSA 86: 3,0 kg <sup>2)</sup>3,3 kg <sup>3)</sup>**Skaņas un vibrāciju vērtības**Lai noskaidrotu skaņas un vibrāciju  
vērtības, tiek ņemts vērā ekspluatācijas  
režīms un nominālais maks. apgriezieni  
skaits.

1) atkarībā no modeļa

2) Modelis ar zāgējuma garumu  
450 mm3) Modelis ar zāgējuma garumu  
620 mmCitus datus par to, kā darba devējs ir  
izpildījis prasības, kas ir ietvertas  
direktīvā par vibrācijām 2002/44/EEK,  
skatīt [www.stihl.com/vib/](http://www.stihl.com/vib/).**Skaņas spiediena līmenis  $L_p$  saskaņā ar  
EN 60745-2-15**

HSA 66: 83 dB(A)

HSA 86: 83 dB(A)

**Skaņas jaudas līmenis  $L_w$  saskaņā ar  
EN 60745-2-15**

HSA 66: 94 dB(A)

HSA 86: 94 dB(A)

**Vibrācijas vērtība  $a_{hv}$  saskaņā ar  
EN 60745-2-15**Kreisajam Labajam  
rokturim rokturimHSA 66: 3,7 m/s<sup>2</sup> 2,3 m/s<sup>2</sup>HSA 86: 3,7 m/s<sup>2</sup> 2,3 m/s<sup>2</sup>Skaņas spiediena līmeņa un skaņas  
jaudas līmeņa K-faktors saskaņā ar  
Dir. 2006/42/EK = 2,5 dB(A); vibrāciju  
vērtību K-faktors saskaņā ar  
Dir. 2006/42/EK = 2,0 m/s<sup>2</sup>.Norādītās vibrāciju vērtības ir izmērītas  
pēc normētas pārbaužu metodes, un  
salīdzinājumam tās var attiecināt uz  
elektroierīcēm.Faktiski novērojamās vibrāciju vērtības  
var atšķirties no norādītajām vērtībām,  
atkarībā no pielietojuma veida.Norādītās vibrāciju vērtības iespējams  
izmantot vibrāciju slodzes novērtēšanai.Ir jānosaka faktiskā vibrāciju slodze. Pie  
tam jāņem vērā laiki, kuros elektroierīce  
ir izslēgta, kā arī tie, kad tā ir ieslēgta,  
taču darbojas bez slodzes.**Transportēšana**STIHL akumulatori atbilst  
ANO-Pārbaužu un kritēriju  
rokasgrāmatas ST/SG/AC.10/11/ 5.  
pārskatītā izdevuma III daļas 38.3.  
punktā minētajiem nosacījumiem.Lietotājs bez jebkādiem papildu  
ierobežojumiem var pārvadāt STIHL  
akumulatorus ceļu satiksmē, lai  
nogādātu tos ierīču lietošanas vietās.Pārvadāšanā ar gaisa vai ūdens  
transportu jāievēro attiecīgajā valstī  
spēkā esošie noteikumi.**Papildinformācija par transportēšanu –  
skat. [www.stihl.com/safety-data-sheets](http://www.stihl.com/safety-data-sheets)****REACH**Ar REACH apzīmē EK rīkojumu par  
ķīmikāliju reģistrāciju, novērtējumu un  
sertifikāciju.Informāciju par REACH rīkojuma (EK)  
Nr. 1907/2006 izpildi skatīt:  
[www.stihl.com/reach](http://www.stihl.com/reach)

## Papildu piederumi

- Aizsargbrilles
- STIHL akumulators
- STIHL lādētājs
- STIHL akumulatora siksna
- Akumulatora nodalījuma vāciņš
- STIHL sveķu šķīdinātājs
- Savācējelements griezējnažiem

Jaunāko informāciju par šiem un citiem speciālajiem piederumiem var saņemt no STIHL produkcijas dīlera.

## Darbības traucējumu novēršana

Pirms jebkādu darbu veikšanas izņemiet akumulatoru no ierīces.

Traucējumi	Cēlonis	Novēršana
Ierīce pēc ieslēgšanas neiedarbojas	Nav kontakta starp ierīci un akumulatoru.	Izņemiet akumulatoru, vizuāli pārbaudiet kontaktus un ielieciet akumulatoru atpakaļ.
	Akumulators izlādējies (1 gaismas diode uz akumulatora mirgo zaļā krāsā)	Uzlādējiet akumulatoru.
	Akumulators pārāk silts / auksts (1 gaismas diode uz akumulatora konstanti deg sarkanā krāsā)	Ļaujiet akumulatoram atdzist / ļaujiet akumulatoram saudzīgi uzsilt apm. 15 °C - 20 °C temperatūrā.
	Akumulatora kļūme (4 gaismas diodes uz akumulatora mirgo sarkanā krāsā)	Izņemiet akumulatoru no ierīces un pēc tam ielieciet to atpakaļ. Ieslēdziet ierīci – ja gaismas diodes joprojām mirgo, akumulators ir bojāts un jānomaina pret citu.
	Ierīce pārāk silta (3 gaismas diodes uz akumulatora konstanti deg sarkanā krāsā)	Ļaujiet ierīcei atdzist.
	Elektromagnētiski traucējumi vai ierīces bojājums (3 gaismas diodes uz akumulatora mirgo sarkanā krāsā)	Izņemiet akumulatoru no ierīces un pēc tam ielieciet to atpakaļ. Ieslēdziet ierīci – ja gaismas diodes joprojām mirgo, ierīce ir bojāta un jānodod pārbaudei dīlerim <sup>1)</sup> .
	Ierīcē un/vai akumulatorā iekļuvis mitrums	Ļaujiet ierīcei / akumulatoram izžūt.
Ierīce darbības laikā izslēdzas	Pārāk augsta akumulatora vai ierīces elektronikas temperatūra.	Izņemiet akumulatoru no ierīces, ļaujiet akumulatoram un ierīcei atdzist.
	Elektriski vai elektromagnētiski traucējumi	Izņemiet akumulatoru un ievietojiet vēlreiz.

## Pirms jebkādu darbu veikšanas izņemiet akumulatoru no ierīces.

Traucējumi	Cēlonis	Novēršana
Pārāk īss darbības laiks	Akumulators nav pilnībā uzlādēts.	Uzlādējiet akumulatoru.
	Akumulatora kalpošanas laiks ir beidzies.	Akumulators jāpārbauda <sup>1)</sup> un jānomaina.
	Naži salīpuši / netīri	Notīriet nažus un apsmidziniet tos ar smērvielu STIHL Harzlöser.
	Naži saliekti	Nododiet nažus pārbaudei dīlerim <sup>1)</sup> .
Ievietojot akumulatoru ierīcē / lādētājā, tas iestrēgst	Vadotnes rievās ir nefūrumi.	Uzmanīgi iztīriet vadotnes rievās.
Akumulators netiek uzlādēt, kaut arī gaismas diode uz lādētāja konstanti deg zaļā krāsā	Akumulators pārāk silts / auksts (1 gaismas diode uz akumulatora konstanti deg sarkanā krāsā)	Ļaujiet akumulatoram atdzist / ļaujiet akumulatoram saudzīgi uzsilt apm. 15 °C - 20 °C temperatūrā.  Lādētāju drīkst lietot tikai slēgtās un sausās telpās, kurās apkārtējā temperatūra ir robežās no +5 °C līdz +40 °C.
Gaismas diode uz lādētāja mirgo sarkanā krāsā	Nav kontakta starp lādētāju un akumulatoru.	Izņemiet akumulatoru un ievietojiet vēlreiz.
	Akumulatora kļūme (4 gaismas diodes uz akumulatora apm. 5 sekundes mirgo sarkanā krāsā)	Izņemiet akumulatoru no ierīces un pēc tam ielieciet to atpakaļ. Ieslēdziet ierīci – ja gaismas diodes joprojām mirgo, akumulators ir bojāts un jānomaina pret citu.
	Lādētāja kļūme	Nododiet lādētāju pārbaudei dīlerim <sup>1)</sup> .

<sup>1)</sup> STIHL iesaka vērsties pie STIHL dīlera.

## Norādījumi par labošanu

Šīs ierīces lietotājiem atļauts veikt tikai tādus apkopes un tīrīšanas darbus, kādi aprakstīti šajā lietošanas instrukcijā. Citi remontdarbi jāuztic specializētajam dīlerim.

STIHL iesaka tehniskās apkopes un remonta darbu izpildi uzticēt tikai STIHL dīlerim. STIHL dīleriem tiek piedāvāts regulāri piedalīties apmācībā, un viņu rīcībā tiek nodota tehniskā informācija.

Veicot remontdarbus, atļauts iebūvēt tikai STIHL apstiprinātas vai tehniskā ziņā līdzvērtīgas detaļas. Izmantojiet tikai augstas kvalitātes rezerves daļas. Citādi var notikt nelaimes gadījumi vai rasties ierīces bojājumi.

STIHL iesaka izmantot STIHL oriģinālās rezerves daļas.

STIHL oriģinālās rezerves daļas var atpazīt pēc STIHL rezerves daļu numuriem, pēc rakstu zīmes **STIHL**<sup>®</sup>, kā arī pēc STIHL rezerves daļu marķējuma **SL** (uz mazām detaļām var būt attēlota tikai šī zīme).

## Utilizācija

Utilizējot akumulatoru, ir jāievēro attiecīgās valsts atkritumu utilizācijas noteikumi.

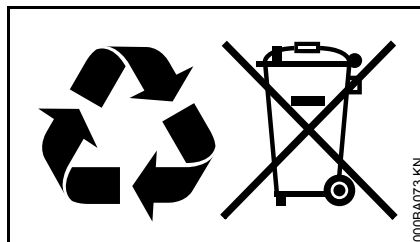

STIHL izstrādājumus nedrīkst izmest sadzīves atkritumos. STIHL izstrādājums, akumulators, piederumi un iesaiņojums jānodod otrreizējai pārstrādei videi draudzīgā veidā.

Aktuālo informāciju par utilizāciju varat saņemt pie STIHL dīlera.

## EK atbilstības deklarācija

ANDREAS STIHL AG & Co. KG  
Badstr. 115  
D-71336 Waiblingen

apliecina, ka

Konstrukcija: dzīvzoga šķēres ar akumulatoru

Fabrikas marka: STIHL

Tips: HSA 66

HSA 86

Sērijas numurs: 4851

un

Konstrukcija: Lādētājs

Fabrikas marka: STIHL

Tips: AL 100

AL 300

Sērijas numurs: 4850

atbilst direktīvu 2006/42/EK, 2006/95/EK, 2004/108/EK, 2011/65/ES un 2000/14/EK nosacījumiem un ir projektēta un konstruēta saskaņā ar šādiem standartiem:

EN 55014-1, EN 55014-2, EN 60335-1, EN 60335-2-29, EN 60745-1, EN 60745-2-15, EN 61000-3-2, EN 61000-3-3

Lai noteiktu izmērīto un garantēto skaņas jaudas līmeni, lietotas metodes, kas paredzētas direktīvas 2000/14/EK pielikumā V, piemērojot standarta ISO 11094 prasības.

### Izmērītais skaņas jaudas līmenis

HSA 66: 94 dB(A)

HSA 86: 94 dB(A)

## Garantētais skaņas jaudas līmenis

HSA 66: 96 dB(A)

HSA 86: 96 dB(A)

Tehnisko dokumentāciju glabā:

ANDREAS STIHL AG & Co. KG  
Produktzulassung

Izgatavošanas gads un ierīces numurs ir norādīts uz ierīces.

Vaiblingenā, 01.08.2012.

ANDREAS STIHL AG & Co. KG

ko pārstāv



Thomas Elsner

Produktu grupas organizācijas vadītājs



## Vispārējie drošības norādījumi darbam ar elektroinstrumentiem

Šajā sadaļā ir atspoguļoti standartā EN 60745 noformulētie vispārīgie drošības norādījumi, kas attiecas uz darbu ar manuāli vadāmiem, motorizētiem elektroinstrumentiem. **STIHL ir pienākums citēt minētos standartu tekstus.**

Sadaļā "2) Norādījumi par elektrodrošību" iekļautie norādījumi elektrotraumu un elektrošoka riska samazināšanai neattiecas uz STIHL elektroinstrumentiem ar akumulatora barošanu.



### BRĪDINĀJUMS

Izlasiet visus drošības norādījumus un instrukcijas. Kļūdas vai nolaidība drošības norādījumu un instrukciju ievērošanā var kļūt par elektriskās strāvas triecienu, ugunsgrēku un/vai smagu traumu cēloni.

**Uzglabājiet visus drošības norādījumus un instrukcijas arī turpmākai izmantošanai.**

Drošības tehnikas norādījumos izmantotais termins "Elektroinstrumenti" attiecas uz elektroinstrumentiem, kurus darbina, pieslēdzot elektroapgādes tīklam (ar barošanas kabeli), kā arī uz elektroinstrumentiem, kurus darbina ar akumulatoru (bez barošanas kabeļa).

## 1) Drošība darba vietā

- a) **Uzturiet darba zonu tīru, kā arī labi apgaismotu.** Nekārtība darba vietā vai neapgaismotās darba zonas var novest pie nelaimes gadījumiem.
- b) **Nestrādājiet ar elektroinstrumentiem sprādzienbīstamā vidē, kurā nav degošu šķidrumu, gāzu vai putekļu.** Elektroinstrumenti rada dzirksteles, kas var aizdedzināt putekļus vai tvaikus.
- c) **Kad tiek lietoti elektroinstrumenti, bērniem un citām personām jāatrodas drošā attālumā.** Novēršot uzmanību, varat zaudēt kontroli pār ierīci.

## 2) Elektrodrošība

- a) **Elektroinstrumenta pieslēguma kontaktdakšai ir jāatbilst kontaktlīdzdai. Kontaktdakšai aizliegts veikt jebkādas pārveidojumus. Neizmantojiet kontaktdakšu adapterus kopā ar zemējumaizsargātiem elektroinstrumentiem.** Kontaktdakšas un kontaktlīdzdas, kam nav veikti pārveidojumi, samazina elektriskās strāvas triecienu risku.
- b) **Nepieļaujiet ķermeņa nonākšanu saskarē ar sazemētām virsmām, piemēram, caurulēm, sildierīcēm, plītiem un ledusskapjiem.** Pastāv paaugstināts elektriskās strāvas triecienu risks, ja jūsu ķermenis ir sazemēts.

- c) **Sargājiet elektroinstrumentus no lietus vai mitruma.**  
Elektroinstrumentos iekļuvus ūdens palielina elektriskās strāvas trieciena risku.
- d) **Neizmantojiet kabeļus mērķiem, kam tas nav paredzēts, piemēram, elektroinstrumenta pārnēsāšanai vai pakarināšanai, kā arī kontaktdakšas atvienošanai no kontaktligzdas. Sargājiet vadu no karstuma vai eļļu iedarbības, no asām malām, kā arī ierīces kustīgajām detaļām.** Bojāti vai sapinušies vadi palielina elektriskās strāvas trieciena risku.
- e) **Ja ar elektroinstrumentu strādājat brīvā dabā, izmantojiet tikai tādus pagarinātājkabeļus, kas ir piemēroti arī darbam ārpus telpām.** Izmantojot pagarinātājkabeļus, kas ir piemēroti darbam ārpus telpām, samazinās elektriskās strāvas trieciena risks.
- f) **Ja nav iespējams izvairīties no elektroinstrumenta izmantošanas mitrā vidē, izmantojiet bojājumstrāvas aizsargslēdzi.** Izmantojot bojājumstrāvas aizsargslēdzi, samazinās elektriskās strāvas trieciena risks.

### 3) Personu drošība

- a) **Esiet uzmanīgi, sekojiet tam, ko darāt, un strādājiet ar elektroinstrumentiem apdomīgi. Neizmantojiet elektroinstrumentus, kad esat noguruši vai atrodaties**

- narkotisko vielu, alkohola vai medikamentu iedarbībā. Mirkļus neuzmanības darbā ar elektroinstrumentu var kļūt par smagu traumu cēloni.
- b) **Valkājiet individuālo aizsargaprīkojumu un vienmēr uzlieciet aizsargbrilles.** Valkājot individuālo aizsargaprīkojumu, piemēram, putekļu masku, aizsargapavus ar neslīdošu zoli, aizsargķiveri vai dzirdes aizsarglīdzekli, atkarībā no elektroinstrumenta pielietojuma veida, samazinās traumu risks.
- c) **Nepieļaujiet nejaušu ierīces iedarbināšanu. Pārliecinieties, ka elektroinstrumenti ir izslēgti, pirms to pieslēgt elektroapgādei un/vai akumulatoram, kā arī pirms tā pacelšanas vai pārnēsāšanas.** Ja, pārnēsājot elektroinstrumentu, pirksts atradīsies uz slēdža vai ierīce būs ieslēgta un jūs to pieslēgsiet elektroapgādei, var notikt nelaimes gadījums.
- d) **Pirms elektroinstrumenta ieslēgšanas noņemiet regulēšanas instrumentus vai uzgriežņu atslēgu.** Instruments vai atslēga, kas atrodas rotējošā ierīces detaļā, var kļūt par traumu cēloni.
- e) **Nepieļaujiet atrašanos nepareizā ķermeņa pozā. Rūpējieties par stabilu stāvokli un nepārtraukti atrodieties līdzsvarā.** Negaidītās situācijās tas palīdzēs labāk kontrolēt elektroinstrumentu.

- f) **Valkājiet piemērotu apģērbu. Nevalkājiet platu apģērbu vai rotaslietas. Sekojiet, lai mati, apģērbs un cimdi atrodas drošā attālumā no kustīgajām detaļām.** Brīvs apģērbs, rotaslietas vai gari mati var iekerties ierīces kustīgajās detaļās.
- g) **Ja iespējams uzmontēt putekļu nosūkšanas un -savākšanas iekārtas, pārliecinieties, ka tās ir pieslēgtas un pareizi pielietojamas.** Putekļu nosūcēja izmantošana var samazināt putekļu radīto veselības apdraudējumu.

### 4) Elektroinstrumentu izmantošana un darbs ar tiem

- a) **Nepārslogojiet ierīci. Ikreiz izmantojiet paredzētajam darbam piemērotu elektroinstrumentu.** Ar piemērotu elektroinstrumentu labāk un drošāk strādāsiet tā pieļaujamās jaudas diapazonā.
- b) **Neizmantojiet elektroinstrumentu, kam bojāts slēdzis.** Elektroinstrumenti, ko vairs nevar ieslēgt vai izslēgt, ir bīstami un jāsamontē.
- c) **Pirms ierīces regulēšanas, piederumu maiņas vai ierīces novietošanas stāvēšanai, atvienojiet kontaktdakšu no kontaktligzdas un/vai izņemiet akumulatoru.** Šie drošības pasākumi nepieļaus neparedzētu elektroinstrumenta darbības uzsākšanu.

- d) **Elektroinstrumentus, ko neizmantojat, uzglabājiēt bērniem nepieejamā vietā. Neļaujiet ierīci izmantot personām, kas to nepārzina vai nav lasījušas šīs instrukcijas.** Elektroinstrumenti ir bīstami, ja tos izmanto nepieredzējušas personas.
- e) **Kopiet elektroinstrumentus rūpīgi. Pārbaudiet, vai kustīgās detaļas darbojas bez traucējumiem un neiesprūst, vai detaļas nav salūzušas vai bojātas tādā mērā, ka tas var ietekmēt elektroinstrumenta darbību. Pirms ierīces atkārtotas izmantošanas lieciet nomainīt bojātās detaļas.** Daudzu nelaimes gadījumu cēlonis ir slikti veikta elektroinstrumentu apkope.
- f) **Uzturiet griezējinstrumentus asus un tīrus.** Rūpīgi kopiti griezējinstrumenti ar asām griezējmalām mazāk iesprūst, un tie ir vieglāk vadāmi.
- g) **Izmantojiet elektroinstrumentus, to piederumus, papildu instrumentus utt. saskaņā ar šīm instrukcijām. Ikreiz ņemiet vērā darba apstākļus un veicamā darba specifiku.** Elektroinstrumentu izmantošana citiem neparedzētiem mērķiem var novest pie bīstamām situācijām.

## **5) Ar akumulatoru darbināmu instrumentu izmantošana un darbs ar tiem**

---

- a) **Lietojiet akumulatoru uzlādēšanai tikai ražotāja ieteiktos lādētājus.** Noteikta veida akumulatoriem paredzēta lādētāja izmantošana cita veida akumulatoru uzlādēšanai rada ugunsbīstamību.
- b) **Lietojiet elektroinstrumentu darbināšanai tikai tiem paredzētos akumulatorus.** Citi akumulatori var izraisīt savainošanas vai aizdegšanas.
- c) **Kad akumulators netiek lietots, sargājiet to no papīra saspraudēm, monētām, atslēgām, naglām, skrūvēm vai citiem nelieliem metāla priekšmetiem, kas var izraisīt kontaktu īssavienojumu.** Akumulatora kontaktu īssavienojums var izraisīt apdedzināšanos vai aizdegšanas.
- d) **Nepareiza lietošana var izraisīt šķidrums izplūdi no akumulatora. Izvairieties no saskares ar to. Ja tas nejauši nonācis saskarē ar ādu, nekavējoties noskalojiet ar ūdeni. Ja šķidrums iekļuvis acīs, papildus meklējiet arī medicīnisko palīdzību.** Izplūdis akumulatora šķidrums var radīt ādas kairinājumu vai ķīmiskos apdegumus.

## **6) Serviss**

---

- a) **Savas elektroierīces remontu uzticiet kvalificētam, speciāli apmācītam personālam, kas izmanto tikai oriģinālās rezerves daļas.** Tādējādi Jūs varēsiet būt pārliecināti, ka tiek saglabāta elektroierīces drošība.

## **Drošības norādījumi darbam ar dzīvzoga šķērēm**

---

- **Visām ķermeņa daļām jāatrodas drošā attālumā no griezējnažiem. Nemēģiniet turēt vai noņemt sagriezto materiālu no griezējnažiem, kad tie atrodas kustībā. Iesprūdušu griezamo materiālu noņemiet tikai tad, kad ierīce ir izslēgta.** Mirkļis neuzmanības darbā ar dzīvzoga šķērēm var kļūt par smagu traumu cēloni.
- **Pārnēsājiet dzīvzoga šķēres, turot aiz roktura, kad griezējnaži neatrodas kustībā. Transportējot vai uzglabājot dzīvzoga šķēres, vienmēr uzlieciet aizsargapvalku.** Rūpīga apiešanās ar ierīci ļaus izvairīties no savainojumiem ar griezējnaži.
- **Turiet elektroierīci aiz izolētajām rokturu virsmām, jo griezējnazis var nonākt saskarē ar apslēptiem elektriskajiem vadiem.** Ja griezējnazis nonāk kontaktā ar zem sprieguma esošu vadu, ierīces metāla detaļas var pārvadīt strāvu un izraisīt elektriskās strāvas triecienu.



## Зміст

До даної інструкції з експлуатації	144
Вказівки з техніки безпеки та техніки роботи	144
Описання роботи	151
Застосування	151
Зарядний пристрій під'єднати до електромережі	152
Зарядити акумулятор	152
Світлодіоди (LED) на акумуляторі	153
Світлодіоди (LED) на зарядному пристрої	155
Вмикання пристрою	156
Вимикання пристрою	157
Зберігання пристрою	157
Погострити ріжучий ніж	158
Вказівки стосовно технічного обслуговування та догляду	159
Мінімізація зношування та уникнення пошкоджень	160
Важливі комплектуючі	161
Технічні дані	162
Спеціальне приладдя	164
Ліквідація неполадок у роботі	165
Вказівки з ремонту	167
Знищення відходів	167
Декларація про відповідність нормам ЄС	167
Загальні вказівки з техніки безпеки для електроінструментів	168

## Шановні покупці,

дякуємо за те, що Ви обрали якісний виріб компанії STIHL.

Даний продукт виготовлено із застосуванням сучасних виробничих технологій та масштабних заходів з контролю якості. Ми доклали усіх зусиль для того, щоб Ви були задоволені даним агрегатом та могли працювати на ньому без будь-яких проблем.

Якщо у Вас виникнуть питання стосовно Вашого агрегату, звертайтеся будь ласка до Вашого дилера або безпосередньо до нашої компанії, яка займається продажами.

Ваш



Dr. Nikolas Stihl

**STIHL**®

Дана інструкція з експлуатації захищена авторським правом. Всі права компанія залишає за собою, особливо право на розмноження, переклад та переробку із використанням електронних систем.

## До даної інструкції з експлуатації

### Символи на картинках

Всі символи на картинках, які нанесені на пристрій, пояснюються у даній інструкції з експлуатації.

### Позначення розділів тексту



#### ПОПЕРЕДЖЕННЯ

Попередження про небезпеку нещасного випадку та травмування людей а також тяжких матеріальних збитків.



#### ВКАЗІВКА

Попередження про пошкодження пристрою або окремих комплектуючих.

### Технічна розробка

Компанія STIHL постійно працює на подальшими розробками всіх машин та пристроїв; тому ми повинні залишити за собою право на зміни об'єму поставок у формі, техніці та устаткуванні.

Стосовно даних та малюнків даної інструкції з експлуатації таким чином не можуть бути пред'явлені які-небудь претензії.

## Вказівки з техніки безпеки та техніки роботи



Під час роботи із агрегатом необхідні особливі заходи безпеки, оскільки ріжучі ножі дуже гострі.



Перед першим введенням агрегату в експлуатацію необхідно уважно прочитати всю інструкцію з експлуатації та зберігати її для подальшого використання. Недотримання інструкції з експлуатації може бути небезпечним для життя.



### Для використання

Акумуляторні мотоножиці використовувати лише для різки заростів, кущів, чагарнику та подібного. Агрегат не може використовуватись для інших цілей – **небезпека нещасного випадку!**

Застосування агрегату для інших цілей не допускається і може призвести до нещасних випадків та пошкоджень агрегату. Не робити ніяких змін у продукті – це також може призвести до нещасних випадків та пошкоджень агрегату.

### Принципово слід дотримуватись

Необхідно дотримуватись вказівок з техніки безпеки, наприклад, профспілок, соціальних кас, установ із захисту прав робітників та ін.

Використання агрегатів, які створюють шумове забруднення, може бути обмежене за часовими рамками національними, а також місцевими нормами.

Той хто вперше працює із агрегатом: від продавця або іншого спеціаліста повинен отримати докладні пояснення, яким чином потрібно поводитись із агрегатом – або взяти участь у навчальному курсі.

Неповнолітні не мають права працювати із даним агрегатом – виключення складають підлітки старші 16 років, які під наглядом проходять навчання.

Діти, тварини та глядачі повинні знаходитись на відстані.

Користувач несе відповідальність за всі нещасні випадки або небезпеки, які виникають по відношенню до інших людей або їх майна.

Агрегат можна передавати або давати у користування лише тим особам, які знайомі з даною моделлю та її експлуатацією – завжди давати також інструкцію з користування.

Той, хто працює із агрегатом, повинен бути не втомленим, здоровим та у доброму фізичному стані.

Той, хто через проблеми зі здоров'ям не повинен напружуватись, повинен проконсультуватись у лікаря, чи він може працювати із агрегатом.

Після вживання алкоголю, медикаментів, які уповільнюють реакцію або ж наркотиків працювати із агрегатом не дозволяється.

### Одяг та спорядження

Необхідно носити відповідний одяг та спорядження.



Одяг повинен відповідати цілям та не заважати. Щільно прилягаючий до тіла одяг – комбінезон, не робочий халат.

Не носити одяг, який може зачепитись за деревину, гілля або рухливі комплектуючі агрегату. Також не носити шарф, краватку та прикраси. Довге волосся зав'язати та закріпити (хусткою, шапкою, шоломом ін.).



Носити міцне взуття із шорсткою підошвою, яка не ковзається.



Носити захисні окуляри.

Рекомендовано засіб "індивідуального" захисту від шуму – наприклад, біруши.



Носити надійне робоче взуття із стійкого матеріалу (наприклад, шкіра).

Компанія STIHL пропонує широкую програму засобів для індивідуального захисту.

### До агрегату

Не робити змін на агрегаті – таким чином, може бути погіршена безпека. За нанесення травм людям та пошкодження речей, які виникли у наслідок використання не допущених навісних пристроїв, компанія STIHL виключає будь-яку гарантію.

### Транспортування агрегату

Завжди вимикати агрегат, стопорний важіль встановлювати у позиції  та акумулятор вийняти із агрегату – встановлювати захист ножа також при транспортуванні на короткі відстані. Таким чином не буде небезпеки ненавмисного запуску двигуна.

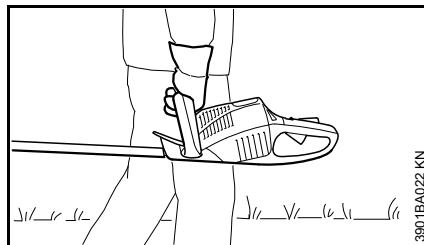

Агрегат носити за ручку – ріжучим ножем назад.

У транспорті: агрегат закріпити від перекидання та пошкодження.

### Чистка агрегату

Для чистки агрегату не використовувати мийку високого тиску. Сильний потік води може пошкодити комплектуючі агрегату.

Агрегат не збризкувати водою.

### Зберігання агрегату

Якщо агрегат більше не використовується, його необхідно поставити таким чином, щоб він нікому не зашкодив. Агрегат берегти від несанкціонованого доступу.

### Приладдя та комплектуючі

Можуть монтуватись лише такі комплектуючі та приладдя, які допускаються компанією STIHL для використання у даному агрегаті або технічно ідентичні. Якщо стосовно вище сказаного виникнуть питання, необхідно звернутись до спеціалізованого дилера. Використовувати лише комплектуючі та приладдя високої якості. Інакше існує небезпека нещасних випадків та пошкоджень агрегату.

Компанія STIHL рекомендує використовувати оригінальні комплектуючі та приладдя STIHL. Вони за своїми характеристиками оптимально підходять для агрегату та відповідають вимогам користувача.

### Стосовно привідного механізму

#### Акумулятор

- Використовувати лише оригінальні акумулятори STIHL
- Акумулятор STIHL використовувати лише із пристроями STIHL та заряджати використовуючи зарядні пристрої STIHL

- Акумулятор перед використанням слід зарядити
- Не заряджати та не використовувати несправний, пошкоджений або деформований акумулятор. Акумулятор не відкривати, не пошкоджувати та не впускати додолу
- Акумулятор зберігати поза зоною доступу дітей



Захищати від дощу – не занурювати у рідину.



Акумулятор захищати від прямого сонячного проміння, жару та відкритого вогню – ніколи не кидати у вогонь – **небезпека вибуху!**



Експлуатація та зберігання акумулятора лише у діапазоні температур від -10 °C до максимум +50 °C.

- Якщо акумулятор не використовується його слід захистити від впливу прямого сонячного проміння
- Акумулятор не піддавати впливу мікрохвиль або високого тиску
- У вентиляційний шліц акумулятора не засовувати сторонні предмети

- Контакти акумулятора ніколи не поєднувати металевими предметами (коротке замикання). Акумулятор може бути пошкодженим коротким замиканням. Акумулятор, який не використовується, тримати подалі від металевих предметів (наприклад, гвіздків, монет, прикрас). Не використовувати металеві резервуари для транспортування.
- При пошкодженні або неправильній експлуатації із акумулятора може витікати рідина – уникати контакту шкіри з нею! Рідина, яка витікає із акумулятора, може призвести до подразнень шкіри, опіків та хімічних опіків. Якщо відбувся випадковий контакт, то пошкоджені ділянки шкіри слід промити великою кількістю води та милом. Якщо рідина потрапила у очі, їх не слід терти а очі ополоснути достатньою кількістю води мінімум 15 хвилин. Врахувати необхідність додаткової медичної допомоги.

**Подальшу інформацію стосовно безпеки – див. [www.stihl.com/safety-data-sheets](http://www.stihl.com/safety-data-sheets)**

#### **Зарядний пристрій**

- Використовувати лише оригінальні зарядні пристрої STIHL
- Лише для зарядки геометрично відповідних акумуляторів STIHL із потужністю до максимум 50 Ампергодин та напругою до максимум 42 Вольт

- Не заряджати несправний, пошкоджений або деформований акумулятор
- Зарядний пристрій під'єднувати лише до вказаної на серійній табличці напруги та частоти мережі – зарядний пристрій під'єднувати лише до штепсельної розетки із гарним доступом
- Не використовувати несправний або пошкоджений зарядний пристрій
- Зарядний пристрій не відкривати
- Зарядний пристрій зберігати поза зоною доступу дітей



Захищати від дощу та вологості.



Зберігати та використовувати лише у закритих та сухих приміщеннях.

- Зарядний пристрій експлуатувати при температурі оточуючого середовища від +5 °C до +40 °C
- Зарядний пристрій не накривати, щоб він міг без перешкод охолоджуватись

- Контакти зарядного пристрою ніколи не поєднувати металевими предметами (наприклад, гвіздками, монетами, прикрасами) (коротке замикання). Зарядний пристрій може бути пошкоджений коротким замиканням.
- При утворенні диму або вогню у зарядному пристрої негайно вийняти штепсельну вилку
- Сторонні предмети не засовувати у вентиляційний шліц зарядного пристрою – **небезпека удару струмом та короткого замикання!**
- Не експлуатувати на легко займистій підставці (наприклад, папері, текстилі) та у легко займистому оточенні – **небезпека пожежі!**
- Не експлуатувати у вибухонебезпечному оточенні, тобто у такому оточенні, де знаходяться горючі рідини (пари), газу або пил. Зарядні пристрої можуть виробляти іскри, які можуть запалити пил або пари – **небезпека вибуху!**



Під'єднуючий провід зарядного пристрою регулярно перевіряти на наявність пошкоджень. При пошкодженні під'єднуючого проводу негайно вийняти штепсельну вилку – **небезпека для життя через удар струмом!**

- Штепсельну вилку не витягувати із штепсельної розетки потягнувши за під'єднуючий провід, братись слід за штепсельну вилку. Пошкоджений під'єднуючий провід слід віддати у ремонт спеціалісту у галузі електрики
- Під'єднуючий провід не використовувати не за призначенням, наприклад, щоб носити або підвішувати
- Під'єднуючі проводи, які не відповідають вказівкам, використовуватись не мають.
- Під'єднуючий провід укласти та позначити таким чином, щоб він не міг бути пошкодженим та нікому не зашкодив – уникати небезпеки спотикання

Небезпека удару струмом запобігається коли:

- електричне під'єднання виконане лише до відповідним чином інсталюваних штепсельних розеток
- ізоляція під'єднуючого проводу та вилки у бездоганному стані.

Після використання зарядного пристрою вийняти штепсельну вилку.

### Стосовно обслуговування



Акумулятор вийняти із агрегату:

- Роботи з чистки, регулювання та перевірки
- Роботи на ріжучому інструменті
- Коли агрегат залишають без нагляду
- Транспортування
- Зберігання
- Ремонтні роботи та роботи з технічного обслуговування
- у разі небезпеки та у аварійному випадку

Таким чином не буде небезпеки ненавмисного запуску двигуна.

### Перед початком роботи

Перевірити чи знаходиться агрегат у безпечному для експлуатації стані відповідно до вказівок – дотримуватись відповідного розділу у інструкції з експлуатації:

- Перемикаючий важіль, стопор перемикаючого важеля та перемичка повинні бути рухливими (стопорний важіль у положенні ) – вимикач після відпускання повинен повертатись у вихідну позицію
- Ріжучий ніж у бездоганному стані (чистий, рухливий та не деформований), щільна посадка, вірний монтаж, заточений та добре збризнутий розчинником смоли STIHL
- Захист від порізів (якщо є у наявності) перевірити на предмет пошкодження
- Не вносити зміни у пристрої управління та безпеки

- Рукоятки повинні бути чисті та сухі, не вимащені мастилом та брудом – це важливо для надійного управління агрегатом
- Контакти у акумуляторній шахті агрегату перевірити на наявність сторонніх предметів
- Вірно встановити акумулятор – повинна бути фіксація зі звуком
- Не використовувати несправні або деформовані акумулятори

Агрегат може використовуватись лише у безпечному для роботи стані – **небезпека нещасного випадку!**

#### Під час роботи

Якщо загрожує небезпека або у разі необхідності відразу вимкнути агрегат, стопорний важіль встановити у положенні  та вийняти акумулятор.

Агрегат оснащений системою для швидкої зупинки ножа – ріжучі ножі безпосередньо зупиняються, коли мінімум відпущений один з двох перемикаючих важелів та/або перемичка.

Дану функцію слід контролювати регулярно через короткі проміжки. Агрегат не експлуатувати, коли ріжучий ніж рухається по інерції – **небезпека отримання травм!** Звернутись до спеціалізованого дилера.



При працюючому двигуні не торкатись ріжучого ножа. Якщо ріжучі ножі заблоковані предметом, відразу зупинити двигун і стопорний важіль встановити у положення  та вийняти акумулятор – лише потім прибрати предмет – **небезпека отримання травм!**

Переконайтесь, що у робочій зоні не знаходяться інші люди.

Спостерігати за ріжучим ножем – не різати області кущів, які не можуть триматись у фокусі.

Найбільш уважними треба бути під час різки високих кущів, за ними може хтось стояти – спочатку зазирнути.

Перевірити кущі та зону роботи, щоб ріжучі ножі не були пошкоджені:

- Каміння, металеві частини та міцні предмети видалити
- Між ріжучих ножів не повинен потрапляти пісок та каміння, наприклад, при роботі близько від землі.
- Якщо кущі мають огорожу із проволочки, проволочки не торкатись ріжучим ножем

Уникати контакту із струмопровідними проводами – не розрізати електричні проводи – **небезпека удару струмом!**

Двигун завжди тримати вільним від заростів, стружки, листя та зайвого мастила – **небезпека виникнення пожежі!**

Під час роботи на висоті:

- завжди використовувати підйомні підмостки;
- ніколи не працювати на приставній драбині або стоячи на дереві;
- ніколи не працювати на нестабільному місці.

Якщо кущі дуже запилені або брудні, ріжучий ніж збризнути розчинником для смоли STIHL – за необхідності. Таким чином, понижується тертя ножів, агресивний вплив рослинних соків та відкладення часток бруду значно зменшуються.

Під час роботи пил, який піднімається, може зашкодити здоров'ю. Якщо утворюється пил, необхідно носити захисну маску для дихання.



Не працювати із агрегатом під дощем та у мокрому або дуже вологому середовищі – двигун не захищений від води.

Агрегат не залишати під дощем.

Обережно при ожеледі, вологості, снігу, льоду, на схилах, на нерівній місцевості ін. – **небезпека підковзнутись!**

Працювати спокійно та розважливо – лише при гарному освітленні та видимості. Працювати обережно, щоб не піддавати небезпеці інших людей.

Прибрати гілки, зарості та матеріал різки, який нападав.

Звертати увагу на перешкоди: пеньки, коріння – **небезпека спіткнутись!**

Якщо застосовується захист для слуху, необхідна підвищена уважність та обережність – оскільки сприйняття попереджуючих звуків (криків, звуків сигналу та подібного) обмежене.

Вчасно робити паузи у роботі для того, щоб уникнути втоми та виснаженості – **небезпека нещасного випадку!**

Якщо агрегат підлягає не передбаченому навантаженню (наприклад, вплив удару або падіння), необхідно обов'язково перш ніж використовувати його надалі перевірити бездоганність стану – див. також розділ "Перед початком роботи". Особливо слід перевірити бездоганність роботи пристроїв безпеки. Агрегати, які вже не знаходяться у надійному для експлуатації стані, у жодному випадку не використовувати далі. У разі, якщо виникають сумніви, необхідно звернутись до спеціалізованого дилера.

Перш ніж залишити агрегат: вимкнути агрегат, стопорний важіль встановити у положенні  та вийняти акумулятор.

Ріжучий ніж регулярно перевіряти, через короткі відстані та при відчутних змінах у роботі:

- Вимкнути агрегат, стопорний важіль встановити у положення , почекати поки ріжучий ніж не зупиниться, вийняти акумулятор
- Перевірити стан та щільність посадки, звернути увагу на наявність тріщин
- Дотримуватись стану заточки.

Для заміни ріжучого ножа вимкнути агрегат, стопорний важіль встановити у положення  та вийняти акумулятор. Через ненавмисне спрацювання двигуна – **небезпека отримання травм!**

### Після закінчення роботи

Агрегат почистити від пилу та бруду – не використовувати засоби для розчинення мастила.

Ріжучі ножі збризнути розчинником для смоли STIHL – двигун ще раз коротко привести в дію, щоб спрей міг рівномірно розподілитись.

### Яким чином потрібно тримати та вести агрегат

Агрегат завжди тримати обома руками за рукоятки. Рукоятки міцно обхопити великими пальцями.

### Правиш

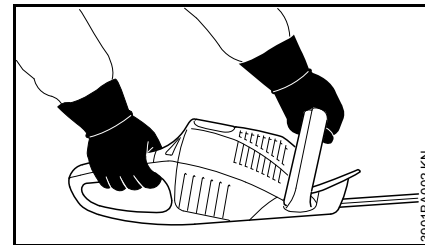

Права рука на рукоятці управління та ліва рука на дуговій рукоятці.

### Лівши

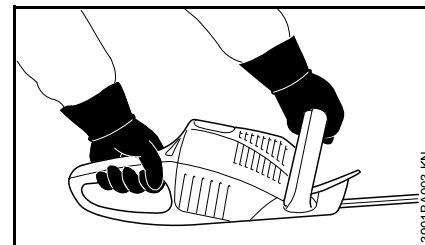

Ліва рука на рукоятці управління та права рука на дуговій рукоятці.

Зайняти стабільне положення та агрегат вести таким чином, щоб ріжучий ніж завжди був відведений від тіла.

### Вібрації

Більш тривалий строк експлуатації мотопристрою може призвести до порушення кровопостачання рук ("хвороба білих пальців").

Не можна встановити загальний дійсний термін для експлуатації, оскільки він може залежати від багатьох факторів, які впливають на це.

Термін використання подовжується за рахунок:

- захисту рук (теплі рукавички)
- перерв.

Термін використання скорочується через:

- певну особисту схильність до поганого кровообігу (примітка: часто руки холодні, чешуться)
- низьку температуру навколишнього середовища.
- Зріст та міцність захвату (міцний захват перешкоджає доступу крові)

При регулярному, тривалому використанні мотопристрою та виникненні відповідних ознак, які повторюються (наприклад, чесання пальців), рекомендується пройти медичний огляд.

### Технічне обслуговування та ремонт

Перед початком будь-яких робіт з технічного обслуговування та ремонту стопорний важіль встановити у положення  та акумулятор вийняти із агрегату. Таким чином, не буде небезпеки ненавмисного запуску двигуна.

Агрегат повинен регулярно проходити технічне обслуговування. Виконувати лише ті роботи з технічного обслуговування та

ремонту, які описані у інструкції з експлуатації. Всі інші роботи повинні проводитись спеціалізованим дилером.

Компанія STIHL рекомендує для проведення робіт з технічного обслуговування та ремонту звертатись до спеціалізованого дилера STIHL. Спеціалізовані дилери STIHL регулярно проходять навчання та отримують технічну інформацію.

Використовувати лише комплектуючі високої якості. Інакше існує небезпека нещасних випадків та пошкоджень агрегату. Якщо стосовно вище сказаного виникнуть питання, необхідно звернутись до спеціалізованого дилера.

Компанія STIHL рекомендує використовувати оригінальні комплектуючі STIHL. Вони за своїми характеристиками оптимально підходять для агрегату та відповідають вимогам користувача.

Не вносити зміни у агрегат – може бути погіршена безпека агрегату – **небезпека нещасного випадку!**

Електричні контакти, під'єднуючий провід та штепсельну вилку зарядного пристрою регулярно перевіряти на предмет бездоганності ізоляції та старіння (ламкість).

Комплектуючі системи електрики, такі як під'єднуючий провід та зарядний пристрій, повинні ремонтуватись та замінюватись лише спеціалістами у галузі електрики.

Комплектуючі із полімеру протерти серветкою. Гострі засоби для чистки можуть пошкодити полімер.

Гвинти для кріплення на пристроях безпеки та ріжучий інструмент перевірити на щільність посадки та, за необхідності, затягнути.

Шліц для подачі холодного повітря у корпусі двигуна за необхідності почистити.

Направляючі пази акумулятора тримати вільними від бруду – за необхідності, почистити.

Агрегат надійного зберігати у сухому приміщенні, стопорний важіль встановлений у положення  та акумулятор вийнятий.



## Описання роботи

Пристрій експлуатується із батареєю (акумулятором), яка може заряджатись. Для зарядки акумулятора використовувати лише зарядні пристрої STIHL.

### Обмін даними

Пристрій, акумулятор та зарядний пристрій обмінюються між собою даними. Лише коли працює обмін даними, зарядний пристрій може заряджати акумулятор та акумулятор подавати пристрою необхідний струм. Тому пристрій слід використовувати лише із допущеними акумуляторами STIHL та зарядними пристроями STIHL.

## Застосування

### Сезон різки

Для різки кущів дотримуватись специфічних для кожної країни та комунальних правил.

- Не працювати під час загально прийнятого часу відпочинку.

### Порядок різки

- Товсте гілля або сучки спочатку видалити за допомогою ножиців для сучків.
- Спочатку підрізати обидві сторони куща, потім верхню сторону.

Рекомендація: різати кущі, які сягають максимум до висоти грудей.

### Утилізація відходів

- Обрізки не кидати до звичайного домашнього сміття – їх можна компостувати.

## Техніка роботи

### Вертикальна різка

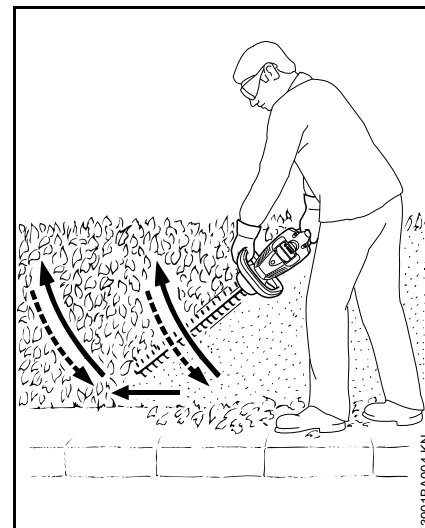

Ножиці для кущів провести у формі дуги знизу вверх – опустити та продовжувати далі – ножиці для кущів знову у формі дуги провести вгору.

Робоча позиція вище голови втомлює та її слід з огляду на безпеку роботи використовувати лише невеликий проміжок часу.

## Горизонтальна різка

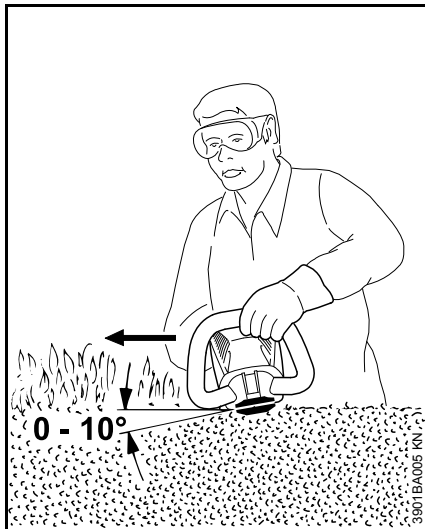

Ріжучий ніж встановити під кутом від 0° до 10° – але вести горизонтально, при цьому використовувати обидві сторони ножа.

Ножиці для кущів серповидним образом рухати від краю кущів, щоб відрізане гілля падало дотолу.

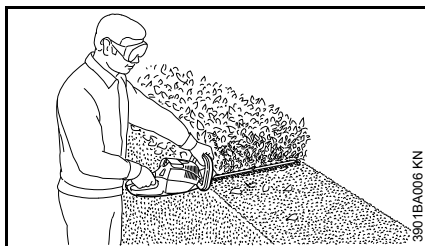

Якщо кущі широкі, слід робити декілька робочих підходів.

## Зарядний пристрій під'єднати до електромережі

Напруга у мережі та робоча напруга повинні співпадати.

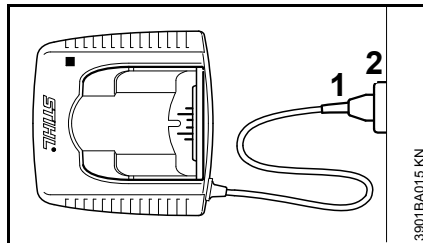

- Штепсельну вилку (1) ввести у штепсельну розетку (2)

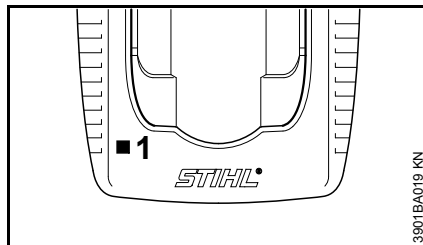

Після під'єднання зарядного пристрою до електромережі відбувається самостійне тестування. Під час даної процедури горить світлодіод (1) на зарядному пристрої приблизно 1 секунду зеленим, потім червоним та знову гасне.

## Зарядити акумулятор

При поставці акумулятор заряджений не повністю.

Перед першим введенням в експлуатацію рекомендується повністю заряджати акумулятор.

- Зарядний пристрій під'єднати до електромережі – напруга мережі та робоча напруга зарядного пристрою повинні співпадати – див. "Електричне під'єднання зарядного пристрою".

Зарядний пристрій експлуатувати лише у закритих та сухих приміщеннях із температурою оточуючого середовища від +5 °C до +40 °C (41° F bis 104° F).

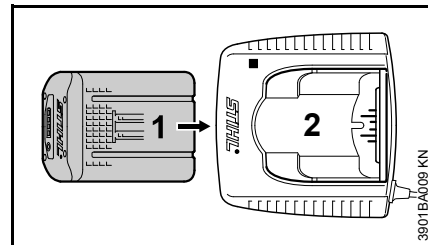

- Акумулятор (1) ввести у пристрій для діагностики (2) до першого відчутного опору – потім натиснути до упору

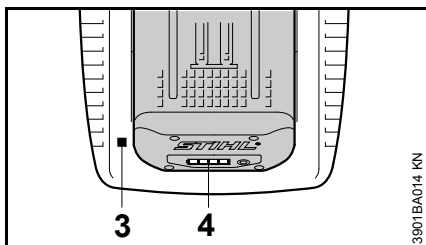

Після встановлення акумулятора спалахує світлодіод (3) на зарядному пристрої – див. "Світлодіоди (LED) на зарядному пристрої".

Процедура зарядки починається, щойно світлодіоди (4) на акумуляторі спалахують зеленим – див. "Світлодіоди (LED) на акумуляторі".

Час зарядки залежить від різних факторів, таких як стан акумулятора, температура оточуючого середовища та ін, і тому може відрізнятись від вказаного часу зарядки – див. "Технічні Дані".

Під час роботи нагрівається акумулятор у агрегаті. Якщо теплий акумулятор вводиться у зарядний пристрій, може знадобитись охолодження акумулятора перед зарядкою. Процедура зарядки починається лише тоді, коли акумулятор охолонув. Час зарядки може продовжуватись через час потрібний для охолодження.

Під час зарядки нагрівається акумулятор та зарядний пристрій.

### Зарядний пристрій AL 300, AL 500

Зарядний пристрій оснащений кулером для охолодження акумулятора.

### Зарядний пристрій AL 100

Зарядний пристрій не заряджає акумулятор до тих пір поки акумулятор сам не охолоне. Охолодження акумулятора відбувається через тепловіддачу у оточуюче середовище.

### Кінець зарядки

Коли акумулятор повністю заряджений, зарядний пристрій автоматично вимикається, тоді:

- гаснуть світлодіоди на акумуляторі,
- гасне світлодіод на зарядному пристрої,
- вимикається кулер зарядного пристрою (якщо він є у зарядному пристрої)

Заряджений акумулятор після закінчення зарядки вийняти із зарядного пристрою.

### Світлодіоди (LED) на акумуляторі

Чотири світлодіоди показують стан зарядки акумулятора, а також проблеми, які виникають на акумуляторі або агрегаті.

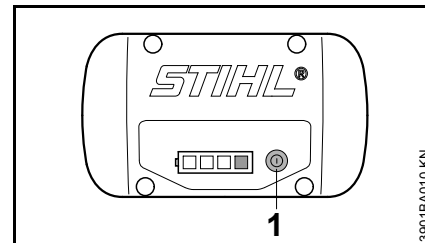

- Натиснути кнопку (1), щоб активувати датчик – датчик через 5 секунд сам погасне

Світлодіоди можуть горіти та блимати зеленим або червоним.

- Світлодіод тривалий час горить зеленим.
- ☀ Світлодіод блимає зеленим.
- Світлодіод тривалий час горить червоним.
- ☀ Світлодіод блимає червоним.

### Під час зарядки

Світлодіоди, коли вони горять та блимають, показують перебіг зарядки.

Під час зарядки потужність, яка наразі заряджається, показується зеленим світлодіодом, який блимає.

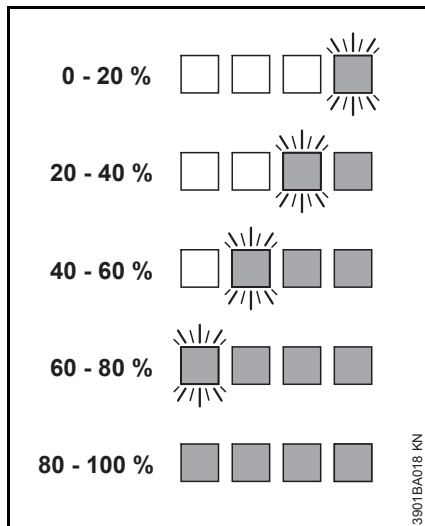

Коли процедуру зарядки закінчено, світлодіоди на акумуляторі автоматично вимикаються.

Світлодіоди на акумуляторі блимають або горять червоним – див. "Коли червоні світлодіоди горять/блимають".

### Під час роботи

Зелені світлодіоди показують, коли вони горять та блимають, стан зарядки.

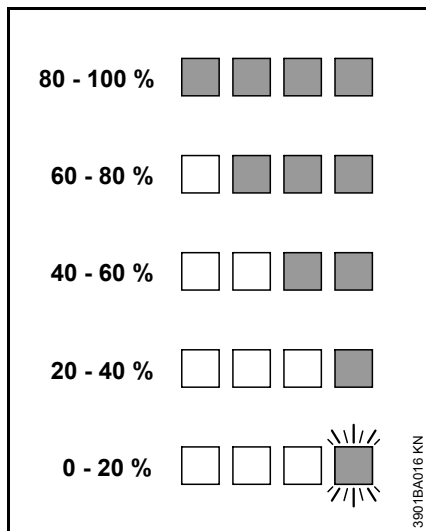

Світлодіоди на акумуляторі блимають або горять червоним – див. "Коли червоні світлодіоди горять/блимають".

### Коли червоні світлодіоди горять/блимають

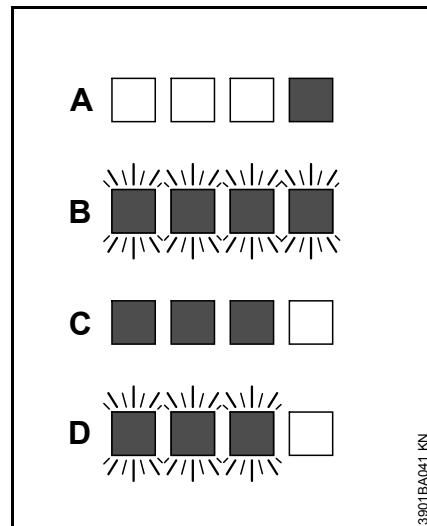

A	1 світлодіод тривалий час горить червоним:	Акумулятор занадто гарячий <sup>1)</sup> <sup>2)</sup> /холодний <sup>1)</sup>
B	4 світлодіода блимають червоним:	Несправний акумулятор <sup>3)</sup>
C	3 світлодіода тривало горять червоним:	Агрегат занадто гарячий – потрібно щоб він охолонув
D	3 світлодіода блимають червоним:	Несправність у агрегаті <sup>4)</sup>

<sup>1)</sup> Під час зарядки: після охолодження/нагрівання акумулятора автоматично починається процедура зарядки.

- 2) Під час роботи: агрегат вимикається – акумулятор повинен охолонути, для цього акумулятор вийняти із агрегату.
- 3) Електромагнітна завада або несправність. Акумулятор вийняти із агрегату та знову встановити. Увімкнути агрегат – якщо світлодіоди все ще блимають, то акумулятор несправний та його слід замінити.
- 4) Електромагнітна завада або несправність. Акумулятор вийняти із агрегату. Контакти у акумуляторній шахті почистити від бруду за допомогою тупого предмету. Акумулятор знову встановити. Агрегат увімкнути – якщо світлодіоди все ще блимають, то агрегат несправний та його повинен перевірити спеціалізований дилер – компанія STIHL рекомендує спеціалізованого дилера STIHL.

### Світлодіоди (LED) на зарядному пристрої

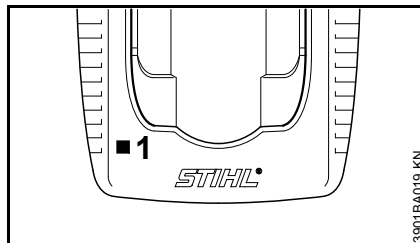

Світлодіод (1) на зарядному пристрої може горіти зеленим або блимати червоним.

### Тривало горить зеленим ...

... це може мати наступні значення:

Акумулятор

- заряджається,
- нагрітий і повинен перед зарядкою охолонути,

Див. також розділ "Світлодіоди (LED) на акумуляторі".

Зелений світлодіод на акумуляторі гасне, щойно акумулятор повністю заряджено.

### Блимає червоне світло ...

... це може мати наступні значення:

- відсутній електричний контакт між акумулятором та зарядним пристроєм – акумулятор зняти та знову встановити;
- Несправний акумулятор – див. також розділ "Світлодіоди (LED) на акумуляторі".
- Несправний зарядний пристрій – віддати на перевірку спеціалізованому дилеру. Компанія STIHL рекомендує спеціалізованого дилера STIHL

## Вмикання пристрою

При поставці акумулятор заряджений не повністю.

Перед першим введенням в експлуатацію рекомендується повністю заряджати акумулятор.

- Перед заміною акумулятора, за необхідності, зняти кришку акумуляторної шахти, для цього одночасно натиснути обидва стопорні важелі – фіксація кришки знімається – та вийняти кришку

## Встановлення акумулятора

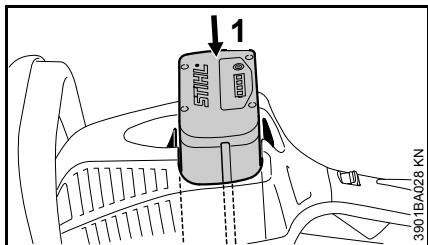

- Акумулятор (1) встановити у шахті агрегату – акумулятор зісковзує у шахту – злегка натиснути до тих пір, поки він не зафіксується зі звуком – акумулятор повинен закриватись верхнім краєм корпусу

## Вмикання агрегату

- Зайняти стабільне та безпечне положення
- стояти прямо – пристрій тримати розслабивши тіло

- Ріжучий інструмент не має торкатись інших предметів та землі
- Взяти агрегат у обидві руки – права рука на рукоятці управління – ліва рука на дуговій рукоятці

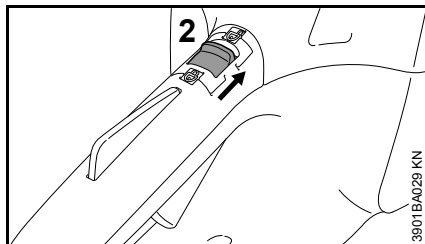

- Зняти фіксацію агрегату, для цього стопорний важіль (2) встановити у положенні

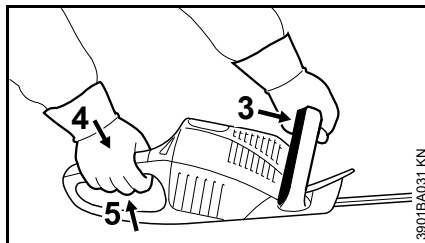

- Перемичку (3) натиснути проти дугової рукоятки та утримувати
- Стопор перемикаючого важелю (4) та перемикаючий важіль (5) натиснути одночасно та утримувати

Лише коли стопорний важіль (2) знаходиться у положенні

та стопор перемикаючого важелю (3) і перемикаючий важіль (5) приведені в дію одночасно, двигун працює.

## Перемикаючий важіль

Кількість обертів двигуна може регулюватись за допомогою перемикаючого важеля. За допомогою більшого натискання перемикаючого важеля підвищується кількість обертів двигуна.

## Вимкання пристрою

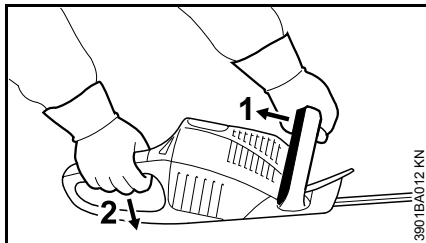

- Перемичку (1) та перемикаючий важіль (2) відпустити

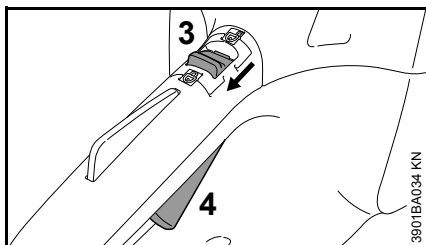

- Фіксуючий важіль (3) встановити в положення  – перемикаючий важіль (4) не може бути введений в дію – пристрій заблокований від вмкання

При паузах та після закінчення роботи акумулятор вийняти із пристрою.

## Виймання акумулятора

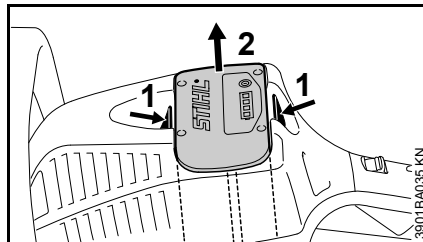

- Одночасно натиснути обидва стопорні важелі (1) – фіксація акумулятора знімається
- Акумулятор (2) вийняти із корпусу

Якщо пристрій більше не використовується, його необхідно поставити таким чином, щоб він нікому не зашкодив.

Пристрій берегти від несанкціонованого доступу.

## Зберігання пристрою

- Стопорний важіль встановити у положенні 
- Виймання акумулятора
- Почистити ріжучий ніж, перевірити стан та збризнути розчинником для смоли STIHL
- Встановити захист ножа
- Агрегат добре почистити, особливо щілину для охолоджуючого повітря
- Агрегат зберігати у сухому та чистому місці, для цього може бути встановлено захист ножа на стіні. Захищати від несанкціонованого доступу (наприклад, дітьми)

### Кришка для акумуляторної шахти (спеціальне приладдя)

Кришка захищає пусту шахту акумулятора від забруднення.

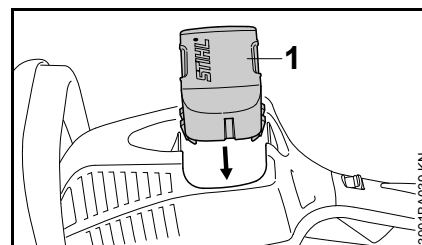

- Після закінчення роботи кришку (1) ввести у шахту до тих пір, поки кришка не зафіксується зі звуком

## Зберігання акумулятора

- Акумулятор вийняти із агрегату та зарядного пристрою
- Зберігати у закритих, сухих приміщеннях та у надійному місці. Захистити від несанкціонованого доступу (наприклад, дітьми) та від бруду
- Резервний акумулятор не зберігати без використання – використовувати поперемінно

Для оптимального строку служби акумулятор зберігати із станом зарядки до приблизно 30 %.

## Зберігання зарядного пристрою

- Виймання акумулятора
- Вийняти штепсельну вилку
- Зарядний пристрій зберігати у закритих та сухих приміщеннях та у надійному місці. Захистити від несанкціонованого доступу (наприклад, дітьми) та від бруду

## Погострити ріжучий ніж

Якщо потужність різки падає, ножі погано ріжуть, гілля часто заїдає: слід погострити ріжучі ножі.

Заточування повинен здійснити спеціалізований дилер за допомогою пристрою для заточування. Компанія STIHL рекомендує спеціалізованого дилера STIHL.

У іншому випадку використовувати плаский напилек для заточування. Напилек для заточування вести під предписаним кутом (див. розділ "Технічні дані") до площини ножа.

- Заточувати лише ріжучий край – не заточувати ні тупі виступаючі частини ріжучого ножа, ні захист від порізів (див. "Важливі комплектуючі")
- Завжди заточувати до краю різки
- Напилек повинен заточувати лише у напрямку вперед – під час руху назад його слід піднімати
- Задирки прибрати із ріжучого ножа за допомогою каменя для знімання
- Зняти лише невелику кількість матеріалу
- Після заточування – видалити пил від напилка та полірування та збризнути ріжучі ножі розчинником для смоли STIHL



## ВКАЗІВКА

Не працювати тупими або пошкодженими ріжучими ножами – це призводить до сильного навантаження пристрою та поганої різки.



## Вказівки стосовно технічного обслуговування та догляду

Дані стосуються нормальних умов експлуатації. При ускладнених умовах (сильна запиленість) та більш тривалих годинах роботи вказані інтервали слід відповідним чином скоротити. Перед початком будь-яких робіт, стопорний важіль встановити у положенні  та виїняти акумулятор.		Перед початком роботи	Після закінчення роботи або щоденно	Щотижня	Щомісяця	Щорічно	При неполадках	При пошкодженні	За необхідності
Агрегат у зборі	Оглядова перевірка (стану)	X							
	Почистити		X						
Рукоятки управління (стопорний важіль, стопор перемикаючого важеля, перемикаючий важіль та перемикачка)	Перевірка роботи	X							
	Почистити		X						X
Система дворучного перемикаччя	Проконтролювати роботу – після відпускання перемикаючого важеля та/або перемикачки ножі за короткий проміжок часу повинні зупинитись	X							
Усмоктуючий отвір для охолоджуючого повітря	Візуальний контроль		X						
	Почистити								X
Доступні гвинти та гайки	Затягнути								X
Акумулятор	Візуальний контроль	X					X	X	
Акумуляторна шахта	Почистити	X							X
	Перевірка роботи (виштовхування акумулятора)	X							
Ріжучий ніж	Візуальний контроль	X					X	X	
	Почистити <sup>1)</sup>		X						
	Погострити							X	X
Редуктор та шатун	Кожні 50 мотогодин контроль здійснює спеціалізований дилер <sup>2)</sup>								
	Кожні 50 мотогодин спеціалізований дилер повинен дозаправити трансмісійне мастило STIHL <sup>2)</sup>								
Наклейка із попереджувачим написом	Замінити							X	

1) Після цього збризнати розчинником для смоли STIHL

2) Компанія STIHL рекомендує спеціалізованого дилера STIHL

## Мінімізація зношування та уникнення пошкоджень

Дотримання даних даної інструкції з експлуатації допоможе запобігти надмірному зношуванню та пошкодженням пристрою.

Експлуатація, технічне обслуговування та зберігання пристрою повинні здійснюватись так ретельно, як це описано у інструкції з експлуатації.

За всі пошкодження, які були викликані недотриманням вказівок стосовно правил безпеки, обслуговування та технічного догляду, відповідальність несе сам користувач. Особливо це стосується випадків коли:

- Були зроблені зміни у продукті не дозволені компанією STIHL
- Використання інструментів або приладдя, які не допускаються для даного пристрою, не підходить для нього або має низьку якість;
- Використання пристрою не за призначенням
- Використання пристрою у спортивних заходах або змаганнях
- Пошкодження у наслідок подальше використання пристрою із пошкодженими комплектуючими.

## Роботи з технічного обслуговування

Всі роботи, перелічені у розділі "Вказівки стосовно технічного обслуговування та догляду" повинні проводитись регулярно. Оскільки дані роботи з технічного обслуговування не можуть проводитись самим користувачем, необхідно звернутись до спеціалізованого дилера.

Компанія STIHL рекомендує для проведення робіт з технічного обслуговування та ремонту звертатись до спеціалізованого дилера STIHL. Спеціалізовані дилери STIHL регулярно проходять навчання та отримують технічну інформацію.

Якщо дані роботи не проводяться або виконуються не відповідним чином, можуть виникнути пошкодження, відповідальність за які несе сам користувач. До них окрім інших відносяться:

- Пошкодження електромотора унаслідок не вчасного або не достатнього технічного обслуговування (наприклад, недостатнє чищення направляючої холодного повітря);
- Пошкодження на зарядному пристрої через невірне електричне під'єднання (напруга);
- Корозія та інші наслідкові пошкодження пристрою, акумулятора та зарядного пристрою унаслідок невідповідного зберігання та використання;
- Пошкодження пристрою через використання комплектуючих низької якості.

## Комплектуючі, які швидко зношуються

Деякі комплектуючі мотопристрою підлягають при використанні за призначенням нормальному зношуванню і повинні у залежності від виду та тривалості використання вчасно замінюватись. До них окрім інших належать :

- Ріжучий ніж
- Акумулятор

## Важливі комплектуючі

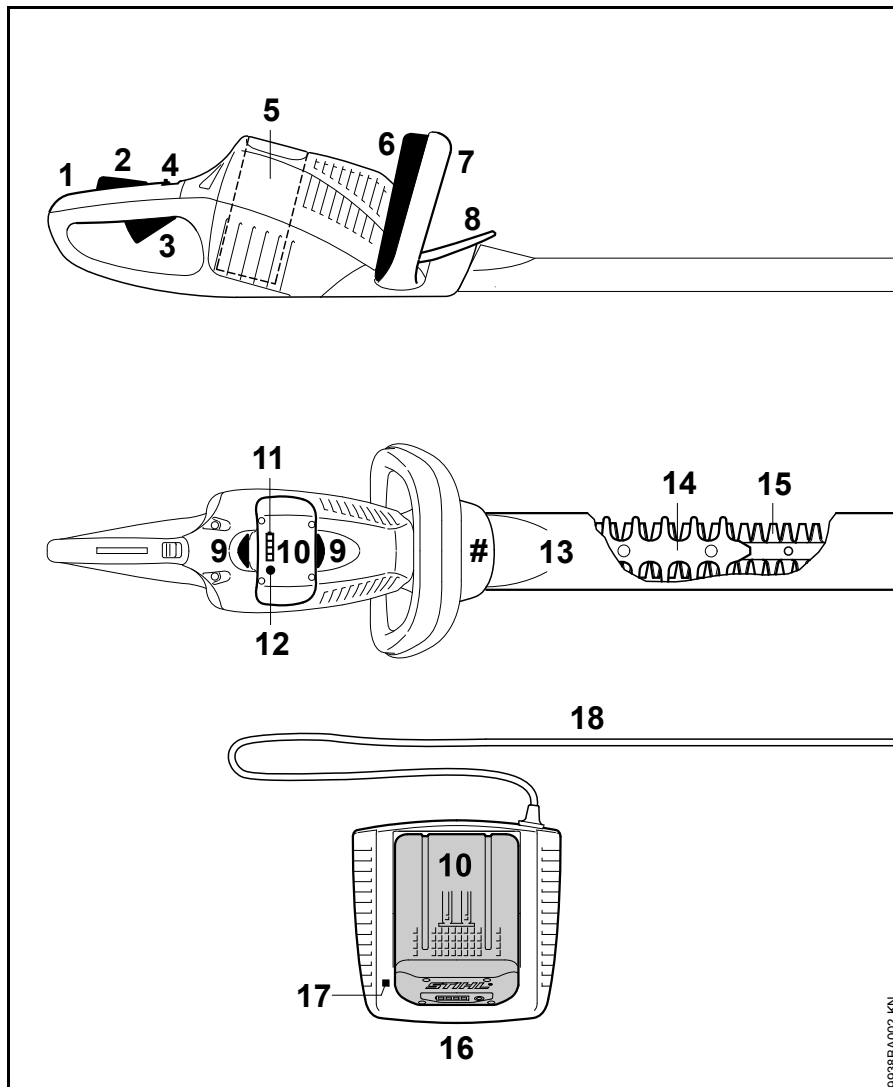

- 1 Рукотка управління
- 2 Стопор перемикаючого важеля
- 3 Перемикаючий важіль
- 4 Стопорний важіль
- 5 Акумуляторна шахта
- 6 Перемичка
- 7 Дугова рукотка
- 8 Захист руки
- 9 Стопорний важіль для фіксації акумулятора
- 10 Акумулятор
- 11 Світлодіоди (LED) на акумуляторі
- 12 Кнопка для активації світлодіодів (LED) на акумуляторі
- 13 Захист ножа
- 14 Захист від порізів (лише HSA 86)
- 15 Ріжучий ніж
- 16 Зарядний пристрій
- 17 Світлодіоди (LED) на зарядному пристрої
- 18 Під'єднуючий провід із штепсельною вилкою
- # Номер агрегату

9538BA002 KN

## Технічні дані

### Акумулятор

Серія: Літіум-іонний

Агрегат може експлуатуватись лише із геометрично відповідними акумуляторами STIHL.

Час роботи агрегату залежить від енергії акумулятора.

### Зарядний пристрій

#### AL 100

Дані під'єднання до мережі: 220-240 В, 50 Гц

Номінальна сила струму: 0,6 А

Номінальна потужність: 75 Вт

Струм зарядки: 1,6 А

Клас захисту: II,  (подвійна ізоляція)

#### AL 300

Дані під'єднання до мережі: 220-240 В, 50 Гц

220 В, 60 Гц

127 В, 60 Гц

100 В, 50-60 Гц

Номінальна сила струму: 2,6 А <sup>1)</sup>

4,4 А <sup>3)</sup>

5,6 А <sup>4)</sup>

Номінальна потужність: 330 Вт

Струм зарядки: 6,5 А

Клас захисту: II,  (подвійна ізоляція)

#### AL 500

Дані під'єднання до мережі: 220-240 В, 50 Гц

100 В, 50-60 Гц

Номінальна сила струму: 2,6 А <sup>1)</sup>

5,7 А <sup>4)</sup>

Номінальна потужність: 570 Вт <sup>1)</sup>

580 Вт <sup>4)</sup>

Струм зарядки: 12 А

Клас захисту: II,  (подвійна ізоляція)

1) Модифікація 220 В -240 В / 50 Гц

2) Модифікація 220 В / 60 Гц

3) Модифікація 127 В / 60 Гц

4) Модифікація 100 В / 60 Гц

### Час зарядки

#### AL 100

із AP 80:

– потужність до 80 %: 70 хв

– потужність до 100 %: 100 хв

із AP 115:

– потужність до 80 %: 110 хв

– потужність до 100 %: 140 хв

із AP 120:

– потужність до 80 %: 120 хв

– потужність до 100 %: 140 хв

із AP 160:

– потужність до 80 %: 150 хв

– потужність до 100 %: 165 хв

із AP 180:

– потужність до 80 %: 160 хв

– потужність до 100 %: 210 хв

#### AL 300

із AP 80:

– потужність до 80 %: 25 хв

– потужність до 100 %: 50 хв

із AP 115:

– потужність до 80 %: 25 хв

– потужність до 100 %: 55 хв

із AP 120:

– потужність до 80 %: 30 хв

– потужність до 100 %: 60 хв

із AP 160:

– потужність до 80 %: 35 хв

– потужність до 100 %: 60 хв

із AP 180:

– потужність до 80 %: 40 хв

– потужність до 100 %: 70 хв

**AL 500**

із AP 80:

- потужність до 80 %: 25 хв
- потужність до 100 %: 50 хв

із AP 115:

- потужність до 80 %: 20 хв
- потужність до 100 %: 25 хв

із AP 120:

- потужність до 80 %: 30 хв
- потужність до 100 %: 60 хв

із AP 160:

- потужність до 80 %: 35 хв
- потужність до 100 %: 60 хв

із AP 180:

- потужність до 80 %: 25 хв
- потужність до 100 %: 30 хв

**Ріжучий інструмент**

Відстань між зубцями:

- HSA 66: 30 мм
- HSA 86: 33 мм

Число ходів (холостий хід):

3000 1/хв

Довжина різку:

- HSA 66: 500 мм
- HSA 86: 450 мм <sup>1)</sup>
- 620 мм <sup>1)</sup>

Кут заточки до площини ножа:

- HSA 66: 35°
- HSA 86: 45°

**Вага**

без акумулятора, із ріжучим інструментом, без захисту ножа

- HSA 66: 3,1 кг
- HSA 86: 3,0 кг <sup>2)</sup>
- 3,3 кг <sup>3)</sup>

**Величина звуку та вібрації**

Для вимірювання величини звуку та вібрації враховувався робочий стан номінальної найвищої кількості обертів.

Подальшу інформацію стосовно виконання робочих директив відносно вібрації 2002/44/EG див. на сайті [www.stihl.com/vib/](http://www.stihl.com/vib/).**Рівень звукового тиску  $L_p$  згідно EN 60745-2-15**

- HSA 66: 83 дБ (A)
- HSA 86: 83 дБ (A)

**Рівень потужності звуку  $L_w$  згідно EN 60745-2-15**

- HSA 66: 94 дБ (A)
- HSA 86: 94 дБ (A)

- 1) У залежності від модифікації
- 2) Модифікація із довжиною штоку 450 мм
- 3) Модифікація із довжиною штоку 620 мм

**Рівень вібрації  $a_{HV}$  згідно EN 60745-2-15**

	Рукоятка ліва	Рукоятка права
HSA 66:	3,7 м/с <sup>2</sup>	2,3 м/с <sup>2</sup>
HSA 86:	3,7 м/с <sup>2</sup>	2,3 м/с <sup>2</sup>

Для рівня тиску звуку та рівня потужності звуку величина К- складає згідно RL 2006/42/EG = 2,5 дБ(A); для коливального прискорення величина К- складає згідно RL 2006/42/EG = 2,0 м/с<sup>2</sup>.

Вказані значення вібрацій були виміряні із застосуванням процедури вимірювання згідно нормам та можуть використовуватись для порівняння електроприладів.

Фактичні значення вібрацій, які виникають, можуть відрізнитись від вказаних значень у залежності від виду застосування приладів.

Вказані значення вібрацій можна використовувати для серйозної оцінки вібраційного навантаження.

Необхідно оцінити фактичне вібраційне навантаження. При цьому може також враховуватись час, на який вимкнено електроприлад, та час на який його увімкнено, але коли він працює без навантаження.

**Транспортування**

Акумулятори STIHL виконують умови, приведені у інструкції UN ST/SG/AC.10/11/випуск.5 частина III, підпункт 38.3.

Користувач може провозити акумулятори STIHL на дорожньому транспорті без додаткових підставок до місця застосування пристрою.

При використанні повітряного та водного транспорту слід виконувати специфічні для окремої країни норми.

**Подальші вказівки стосовно транспортування див.  
[www.stihl.com/safety-data-sheets](http://www.stihl.com/safety-data-sheets)**

## **REACH**

---

REACH означає розпорядження ЄС для реєстрації, оцінки та допуску хімікатів.

Інформація стосовно виконання розпорядження REACH (ЄС) № 1907/2006 див. [www.stihl.com/reach](http://www.stihl.com/reach)

## **Спеціальне приладдя**

- Захисні окуляри
- Акумулятор STIHL
- Зарядний пристрій STIHL
- Ремінь для акумулятора STIHL
- Кришка для акумуляторної шахти
- Розчинник смоли STIHL
- Уловлююча пластина для ріжучого ножа

Актуальну інформацію стосовно даного та іншого спеціального приладдя можна отримати у спеціалізованого дилера STIHL.

## Ліквідація неполадок у роботі

Перед початком будь-яких робіт на агрегаті акумулятор вийняти із агрегату.

Неполадка	Причина	Ліквідація
Агрегат при вмиканні не запускається	Відсутній електричний контакт між агрегатом та акумулятором	Вийняти акумулятор, провести візуальний контроль контактів та ще раз спробувати запустити
	Акумулятор порожній (1 світлодіод блимає зеленим)	Зарядити акумулятор
	Акумулятор занадто гарячий / холодний (1 світлодіод на акумуляторі горить червоним)	Акумулятор залишити охолонути / акумулятор нагріти при температурі близько 15 °C – 20 °C
	Помилка у акумуляторі (4 світлодіода на акумуляторі блимають червоним)	Акумулятор вийняти із агрегату та знову встановити Увімкнути агрегат – якщо світлодіоди все ще блимають, то акумулятор несправний та його потрібно замінити
	Агрегат занадто гарячий (3 світлодіода на акумуляторі горять червоним)	Агрегат повинен охолонути
	Електромагнітна завада або помилка у агрегаті (3 світлодіода на акумуляторі блимають червоним)	Акумулятор вийняти із агрегату та знову встановити Агрегат увімкнути – якщо світлодіоди все ще блимають, то агрегат несправний і його слід віддати на перевірку спеціалізованому дилеру 1)
	Вологість у агрегаті та/або акумуляторі	Агрегат/акумулятор просушити
Агрегат під час експлуатації вимикається	Акумулятор або електроніка агрегату занадто гаряча	Акумулятор вийняти із агрегату, акумулятор та агрегат повинні охолонути
	Електрична або електромагнітна несправність	Вийняти акумулятор та знову встановити

## Перед початком будь-яких робіт на агрегаті акумулятор вийняти із агрегату.

Неполадка	Причина	Ліквідація
Час експлуатації занадто короткий	Акумулятор не повністю заряджений	Зарядити акумулятор
	Термін служби акумулятора закінчився або перевищений	Перевірити акумулятор <sup>1)</sup> та замінити
	Ножі склеїлися/забруднилися	Почистити ножі, збризнути розчинником смоли STIHL
	Ножі погнулися	Ножі віддати на перевірку спеціалізованому дилеру <sup>1)</sup>
Акумулятор під час установки в агрегат/зарядний пристрій заїдає	Забруднились направляючі	Направляючі обережно почистити
Акумулятор не заряджається, хоча світлодіоди на зарядному пристрої горять зеленим	Акумулятор занадто гарячий / холодний (1 світлодіод на акумуляторі горить червоним)	Акумулятор залишити охолоннути / акумулятор нагріти при температурі близько 15 °C – 20 °C  Зарядний пристрій експлуатувати лише у закритих сухих приміщеннях при температурі оточуючого середовища від +5 °C до +40 °C.
Світлодіоди на зарядному пристрої блимають червоним	Відсутній електричний контакт між зарядним пристроєм та акумулятором	Вийняти акумулятор та знову встановити
	Помилка у акумуляторі (4 світлодіода на акумуляторі блимають приблизно 5 секунд червоним)	Акумулятор вийняти із агрегату та знову встановити. Увімкнути агрегат – якщо світлодіоди все ще блимають, то акумулятор несправний та його потрібно замінити
	Помилка у зарядному пристрої	Зарядний пристрій віддати на перевірку спеціалізованому дилеру <sup>1)</sup>

<sup>1)</sup> Компанія STIHL рекомендує спеціалізованого дилера STIHL



## Вказівки з ремонту

Користувачі даного пристрою можуть проводити лише ті роботи з технічного обслуговування та догляду, які описані у даній інструкції з експлуатації. Інші ремонтні роботи можуть проводити лише спеціалізовані дилери.

Компанія STIHL рекомендує для проведення робіт з технічного обслуговування та ремонту звертатись до спеціалізованого дилера STIHL. Спеціалізовані дилери STIHL регулярно проходять навчання та отримують технічну інформацію.

При проведенні ремонтних робіт можуть монтуватись лише такі комплектуючі, які допускаються компанією STIHL для використання у даному мотопристрої або технічно ідентичні. Використовувати лише комплектуючі високої якості. Інакше існує небезпека нещасних випадків та пошкоджень пристрою.

Компанія STIHL рекомендує використовувати оригінальні комплектуючі STIHL.

Оригінальні комплектуючі STIHL можна розпізнати по номеру комплектуючої STIHL, по напису **STIHL** та за наявності по позначці комплектуючої STIHL  (на маленьких комплектуючих може стояти лише значок).

## Знищення відходів

При утилізації слід дотримуватись специфічних для кожної країни норм з утилізації.

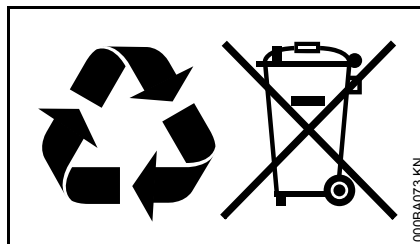

Продукти STIHL не можна викидати із домашнім сміттям. Продукт STIHL, акумулятор, приладдя та упаковку віддати на екологічно безпечну повторну переробку.

Актуальну інформацію стосовно утилізації можна отримати у спеціалізованого дилера STIHL.

## Декларація про відповідність нормам ЄС

ANDREAS STIHL AG & Co. KG  
Badstr. 115  
D-71336 Waiblingen

підтверджує, що

Конструкція:	Акумуляторні мотоножиці
Фабрична марка:	STIHL
Серія:	HSA 66 HSA 86
Серійний номер:	4851

та

Конструкція:	Зарядний пристрій
Фабрична марка:	STIHL
Серія:	AL 100 AL 300
Серійний номер:	4850

Агрегат відповідає вимогам стосовно виконання директив 2006/42/EG, 2006/95/EG, 2004/108/EG, 2011/65/EU та 2000/14/EG, а також розроблений та виготовлений у відповідності із наступними нормами:

EN 55014-1, EN 55014-2, EN 60335-1, EN 60335-2-29, EN 60745-1, EN 60745-2-15, EN 61000-3-2, EN 61000-3-3

Для визначення виміряного та гарантованого рівня потужності звуку були виконані процедури згідно директиви 2000/14/EG, додаток V, із застосуванням норми ISO 11094.

### Вимірний рівень потужності звуку

HSA 66: 94 дБ (A)

HSA 86: 94 дБ (A)

### Гарантований рівень потужності звуку

HSA 66: 96 дБ (A)

HSA 86: 96 дБ (A)

Зберігання Технічної Документації:

ANDREAS STIHL AG & Co. KG  
Produktzulassung

Рік виготовлення та номер агрегату  
вказані на агрегаті.

Waiblingen, 01.08.2012

ANDREAS STIHL AG & Co. KG

Ваш



Thomas Elsner

Керівник, менеджмент групи  
продуктів



## Загальні вказівки з техніки безпеки для електроінструментів

Даний розділ містить загальні вказівки з техніки безпеки, які сформульовані у європейській нормі EN 60745 для моторизованих електроінструментів із ручним управлінням. **Компанія STIHL зобов'язана передати текст даної норми дослівно.**

**Вказівки щодо техніки безпеки для уникнення удару електричним струмом, які вказані у розділі "2) Вказівки щодо техніки безпеки при роботі з електрикою", для акумуляторних електроінструментів STIHL не застосовуються.**



### ПОПЕРЕДЖЕННЯ

Прочитайте всі вказівки з техніки безпеки та рекомендації. Не дотримання вказівок з техніки безпеки та рекомендацій можуть стати причиною удару електричним струмом, пожежі та/або отримання важких травм.

**Зберігайте всю документацію, яка містить вказівки з техніки безпеки та рекомендації, для подальшого використання.**

Термін "електроінструмент", який використовується у вказівках з техніки безпеки, стосується електроінструментів, які працюють від електромережі (із мережевим кабелем), а також електроінструментів, які працюють від акумулятора (без мережевого кабелю).

## 1) Безпека робочого місця

- a) Своє робоче місце утримувати чистим та забезпечте гарне освітлення. Безпорядок та не освітлені зони робочого місця можуть призвести до нещасних випадків.
- b) Працювати із електроінструментом у оточенні, яке не є вибухонебезпечним, де відсутні горюча рідина, газ або пил. Електроінструменти виробляють іскри, які можуть підпалити пил або пар.
- c) Тримати на відстані дітей або інших людей під час експлуатації електроінструменту. При відволіканні Ви можете втратити контроль над агрегатом.

## 2) Електрична безпека

- a) Штепсельна вилка електроінструменту повинна підходити до штепсельної розетки. Вилка ні в якому разі не має змінюватись. Не використовувати адаптерну вилку разом із електроінструментами,

- які мають захист із заземленням. Вилка, у якій не було зроблено зміни, та відповідна штепсельна розетка знижують ризик удару електричним струмом.
- b) Уникати контакту тіла із заземленою поверхнею труб, обігрівачів, газових плит та холодильників. Існує підвищений ризик удару електричним струмом, якщо Ваше тіло заземлене.
- c) Не дозволяти, щоб Ваші електроінструменти потрапляли під дощ або підлягали впливу вологості. Проникнення води у електроінструмент підвищує ризик удару електричним струмом.
- d) Не використовувати кабель не за призначенням, для носіння електроінструменту, підвішування або для виймання вилок із штепсельної розетки. Кабель тримати подалі від жару, масла, гострих країв або частин агрегату, які обертаються. Пошкоджений або скручений кабель підвищує ризик удару електричним струмом.
- e) Якщо Ви працюєте із електроінструментом на вулиці, використовуйте лише подовжуючий кабель, який також придатний для використання на вулиці. Використання подовжуючого кабелю, який придатний для використання на вулиці, знижує ризик удару електричним струмом.
- f) Якщо не можна уникнути використання електроінструменту у вологому середовищі, використовуйте захисний перемикач аварійного струму. Використання захисного перемикача аварійного струму знижує ризик удару електричним струмом.
- c) Уникати не запланованого введення в експлуатацію. Переконайтесь, що електроінструмент вимкнено, перш ніж Ви під'єднаєте його до електричної мережі та/або акумулятора, візьмете його або понесете. Якщо Ви під час носіння електроінструменту тримаєте палець на перемикачі або під'єднаєте агрегат до електричної мережі в увімкненому стані, це може призвести до нещасних випадків.
- d) Приберіть інструменти для регулювання або гасні ключі, пер ніж Ви увімкнете електроінструмент. Інструмент або ключ, який знаходиться у частині агрегату, яка обертається, може привести до отримання травм.
- e) Уникати неприродного положення тіла. Забезпечувати стійке положення та завжди утримувати рівновагу. Таким чином, Ви можете краще контролювати електроінструмент у неочікуваних ситуаціях.

### 3) Безпека людей

- a) Будьте уважні, звертайте увагу на те, що Ви робите, та розсудливо приступайте до роботи із електроінструментом. Не використовуйте електроінструмент, якщо Ви втомились або знаходитесь під впливом наркотиків, алкоголю або медикаментів. Секунда неухважності під час експлуатації електроінструменту може призвести до серйозних травм.
- b) Носіть засоби особистого захисту та завжди одягайте захисні окуляри. Носіння особистих засобів безпеки, таких як захисна маска від пилу, захисне взуття, яке не ковзається, захисний шолом або захист слуху, у залежності від виду та застосування електроінструменту, зменшує ризик отримання травм.

- f) Носити відповідний одяг. Не носити довгий одяг та прикраси. Волосся, одяг та рукавиці тримати далі від комплектуючих, які рухаються. Вільний одяг, прикраси або довге волосся можуть бути захоплені комплектуючими, які рухаються.
- g) Якщо можуть бути монтовані пристрої для відсмоктування та -уловлювання пилу, переконайтесь, що вони під'єднані та можуть використовуватись відповідним чином. Використання агрегату для відсмоктування пилу може зменшити небезпеку від пилу.

#### 4) Використання та обслуговування електроінструменту

- a) Не перевантажувати агрегат. Для Вашої роботи використовувати відповідний електроінструмент. За допомогою відповідного електроінструменту Ви працюєте краще та безпечніше на вказаному рівні потужності.
- b) Не використовуйте електроінструмент, чий перемикач несправний. Електроінструмент, який не може вмикатись або вимикатись, небезпечний та його слід відремонтувати.

- c) Вийняти вилку із штепсельної розетки та/або зняти акумулятор, перш ніж здійснювати регулювання агрегату, замінити комплектуючі приладдя або відкласти агрегат. Даний захід з безпеки упереджує ненавмисний запуск електроінструменту.
- d) Зберігати електроінструмент, який не використовується, поза зоною досяжності дітей. Не дозволяйте працювати на агрегаті людям, які не знайомі з ним або не прочитали дані вказівки. Електроінструменти небезпечні, якщо вони використовуються недосвідченими людьми.
- e) Добре доглядати електроінструменти. Перевіряти, чи рухливі комплектуючі бездоганно працюють та не заїдають, чи комплектуючі не поламані або пошкоджені, це може погіршити роботу електроінструменту. Пошкоджені комплектуючі перед використанням агрегату слід віддати у ремонт. Багато нещасних випадків виникають у наслідок поганого технічного догляду електроінструментів.
- f) Ріжучі інструменти повинні бути гострі та чисті. Добре доглянуті ріжучі інструменти із гострими краями рідше заїдають та ними легше керувати.
- g) Використовувати електроінструмент, приладдя, експлуатаційні інструменти та ін. у відповідності із вказівками. При цьому дотримуватись умов

роботи та діяльності, яку слід виконувати. Використання електроінструментів для інших цілей, ніж ті, які було передбачено, може призвести до небезпечних ситуацій.

#### 5) Експлуатація та обслуговування акумуляторного інструменту

- a) Заряджайте акумулятори лише у зарядних пристроях, які рекомендовані виробником. Для зарядного пристрою, який призначений для певного виду акумулятора, існує небезпека пожежі, якщо він використовується з іншими акумуляторами.
- b) Використовуйте у електричних інструментах лише передбачені для них акумулятори. Використання інших акумуляторів може призвести до травмувань та небезпеки пожежі.
- c) Тримайте акумулятор, який не використовується, подалі від канцелярських скріпок, монет, ключів, гвіздків, гвинтів або інших дрібних металевих предметів, які можуть спричинити перекриття контактів. Коротке замикання між контактами акумулятора може спричинити опіки або вогонь.
- d) При неправильному використанні із акумулятора може витікати рідина. Уникайте контакту з нею. При випадковому контакті промити водою. Якщо рідина

попапила у очі, зверніться за додатковою допомогою лікаря. Акумуляторная рідина, яка виходить, може призвести до подразнень шкіри та опіків.

## **6) Обслуговування**

---

- а) **Необхідно щоб Ваш електроінструмент ремонтував лише кваліфікований персонал та лише із оригінальними комплектуючими.** Таким чином забезпечується дотримання безпеки електроінструменту.

## **Вказівки з техніки безпеки для мотоножиців**

---

- **Всі частини тіла тримати на відстані від ріжучого ножа. Не намагатись під час роботи ножа видаляти порізаний матеріал або утримувати матеріал, який планується для різки. Матеріал**

**для різки видаляти лише при вимкненому агрегаті.** Секунда неуважності під час експлуатації мотоножиців може призвести до отримання важких травм.

- **Мотоножиці носити за ручку, коли ніж не рухається. При транспортуванні або зберіганні мотоножиців завжди одягати захисний кожух.** Бережлива експлуатація агрегату запобігає небезпеці отримання травм ножем.
- **Електроінструмент тримати за ізольовану поверхню ручки, оскільки ріжучий ніж може торкатися прихованих електричних проводів.** Контакт ріжучого ножа із струмопровідним проводом може поставити під напругу металеві комплектуючі агрегату та призвести до удару електричним струмом.

## Sisukord

Käesoleva kasutusjuhendi kohta	173
Ohutusjuhised ja töötamistehnika	173
Talitluse kirjeldus	179
Kasutamine	179
Laadija elektriline ühendamine	180
Akumulaatori laadimine	180
Aku valgusdiodid (LED)	181
Valgusdiodid (LED) laadijal	183
Seadme sisselülitamine	184
Seadme väljalülitamine	185
Seadme säilitamine	185
Lõiketerade teritamine	186
Hooldus- ja korrashoiujuhised	187
Kulumise minimeerimine ja kahjustuste vältimine	188
Tähtsad koostedetailid	189
Tehnilised andmed	190
Eritarvikud	192
Tööriete kõrvaldamine	193
Remondijuhised	195
Utiliseerimine	195
EÜ vastavusdeklaratsioon	195
Elektritööriistade üldised ohutusjuhised	196

### Austatud klient!

Täname Teid, et otsustasite firma STIHL kvaliteettoote kasuks.

Käesolev toode töötati välja kaasaegseid valmistamismeetodeid ja ulatuslikke kvaliteeditagamismeetmeid kohaldades. Me anname endast parima, et Te oleksite seadmega rahul ja saaksite sellega probleemideta töötada.

Kui Teil on seadme kohta küsimusi, siis pöörduge palun esinduse või otse meie müügiettevõtte poole.

Teie



dr Nikolas Stihl

# STIHL®

## Käesoleva kasutusjuhendi kohta

### Piltsümbolid

Enamiku seadmele paigaldatud piltsümbolite kohta leiate käesolevast kasutusjuhendist vastava selgituse.

### Tekstilõikude tähistus



#### HOIATUS

Hoiatus inimeste õnnetus- ja vigastusohu ning raskekujuliste materaalsete kahjude eest.



#### JUHIS

Hoiatus seadme või üksikute koostedetailide kahjustamise eest.

### Tehniline edasiarendus

STIHL töötab pidevalt enamike masinate ja seadmete edasiarenduse kallal; seetõttu jätame endale õiguse teha tarnekomplektis kaju, tehnika ja varustuse osas muudatusi.

Samuti ei saa sellepärast käesolevas kasutusjuhendis esitatud andmetest ja joonistest tuletada nõudeõigust.

## Ohutusjuhised ja töötamistehnika



Antud seadmega töötamisel on nõutavad erilised ohutusmeetmed, sest löikenoad on väga teravad.



Lugege kogu kasutusjuhend enne esmakordset käikuvõtmist tähelepanelikult läbi ja hoidke hilisemaks kasutamiseks kindlalt alal. Kasutusjuhendi eiramine võib olla eluohtlik.



### Kasutamise kohta

Kasutage aku-hekikääre ainult hekkide, põõsaste, puhmaste, võsa ja muu sarnase lõikamiseks. Muudel eesmärkidel ei tohi seadet kasutada – **õnnetusoh!**

Seadet pole lubatud muudel eesmärkidel kasutada ja see võib põhjustada õnnetusi või tekitada seadmel kahjustusi. Ärge tehke tootel mingeid muudatusi – ka see võib põhjustada õnnetusi või tekitada seadmel kahjustusi.

### Üldkehtivalt tuleb järgida

Järgige riigisiseseid ohutuseeskirju, nt erialaliitude, sotsiaalkassade, tööohutus- ja muude ametite ettekirjutusi.

Müraemissiooniga seadmete kasutamine võib olla nii riiklike kui ka kohalike eeskirjadega ajaliselt piiratud.

Kes töötab seadmega esimest korda: Laske müüjal või mõnel teisel asjatundjal endale selgitada, kuidas sellega ohutult ümber käia – või võtke osa vastavatest kursustest.

Alaealised ei tohi seadmega töötada – välja arvatud üle 16-aastased noorukid, kes viibivad järelevalve all kutseõppes.

Hoidke lapsed, loomad ja pealtvaatajad eemal.

Kasutaja vastutab teistele isikutele või nende omandile põhjustatud õnnetuste või ohtude eest.

Andke seadet kasutada või laenutage seda ainult isikutele, kes tunnevad antud mudelit ja selle käsitsemist – andke seadmega alati kasutusjuhend kaasa.

Seadmega töötaja peab olema välja puhanud, terve ja heas vormis.

Isikud, kellel on füüsiline pingutus tervise tõttu vastunäidustatud, peavad enne selle seadme kasutamist konsulteerima oma arstiga.

Pärast alkoholi, reaktsioonivõimet pärssivaid ravimite või uimastite tarvitamist ei tohi seadmega töötada.

## Riietus ja varustus

Kandke nõuetekohast riietust ja varustust.



Riietus peab olema ots-  
tarbekohane ega tohi  
takistada liikumist.  
Kandke liibuvat riietust –  
kombinesooni, mitte  
töökiitlit.

Ärge kandke riietust, mis võib puude,  
okste või liikuvate seadmeosade külge  
kinni jääda. Vältige ka salli, lipsu ja  
ehete kandmist. Siduge pikad juuksed  
kokku ja kindlustage (pearätik, müts,  
kiiver, jne).



Kandke haarduva, libise-  
miskindla tallaga  
tugevaid jalatseid.



Kandke kaitseprille.

Soovitav on "isiklik" mürakaitse – nt  
kõrvatropid.



Kandke vastupidavast  
materjalist (nt nahk) tuge-  
vaid töökindaid.

STIHL pakub ulatusliku  
tooteprogrammiga suures valikus  
isikukaitsevahendeid.

## Seadme kohta

Ärge tehke seadme ehituses muudatusi  
– see võib halvendada ohutust. STIHL  
välistab igasuguse vastutuse isiku- ja  
materiaalsele kahjude eest, mis on  
põhjustatud mittelubatud  
haakeseadmete kasutamisest.

### Seadme transportimine

Lülitage seade alati välja, seadke  
fiksaatorhoob  peale ja võtke  
akumulaator seadmest välja –  
paigaldage noakaitse ka lühikesi  
vahemaid transportides. Seeläbi  
vältitakse mootori ettekatsetamatut  
käivitumist.

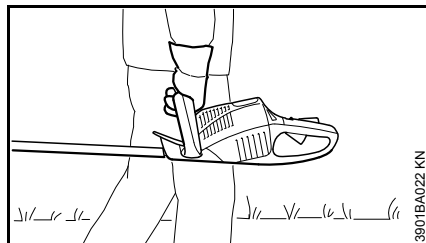

Kandke seadet käepidemest –  
löikenuga tahapoole.

Sõidukites: kindlustage seade  
ümberkukkumise ja kahjustumise vastu.

### Seadme puhastamine

Ärge kasutage seadme puhastamiseks  
survepesurit. Tugev veejuga võib  
kahjustada seadme osi.

Ärge pihustage seadmele vett.

## Seadme säilitamine

Kui seadet ei kasutata, tuleb see ära  
panna nii, et kedagi ohtu ei seataks.  
Kaitske seadet ebapädevate isikute  
juurdepääsu eest.

### Tarvikud ja varuosad

Kasutage üksnes löikenuge ja tarvikuid,  
mis on STIHLi poolt antud seadme jaoks  
lubatud või nendega tehniliselt  
samaväärseid osi. Küsimuste korral  
pöörduge esinduse poole. Kasutage  
ainult kõrgkvaliteetseid tööriistu või  
tarvikuid. Vastasel juhul võib valitseda  
õnnetuste või seadme kahjustamise oht.

STIHL soovib kasutada STIHLi  
originaaltööriistu ja tarvikuid. Need on  
oma omaduste poolest optimaalselt  
toote ja selle kasutaja vajadustele  
kohandatud.

## Ajami kohta

### Akumulaator

- Kasutage ainult STIHLi  
originaalakumulaatoreid
- Kasutage STIHLi akumulaatorit  
ainult STIHLi seadmetel ja laadige  
STIHLi laadijatega
- Laadige akumulaatorit enne  
kasutamist
- Ärge laadige ega kasutage  
defektseid, kahjustatud või  
deformeerunud akumulaatoreid.  
Ärge avage, kahjustage ega laske  
akumulaatoril maha kukkuda
- Ladustage akumulaatorit väljaspool  
laste käeulatus





Kaitske vihma eest – ärge kastke vedelikesse.



Kaitske kuumuse ja lahise tule eest – ärge visake kunagi tulle – **plahvatusoht!**



Akumulaatori kasutamine ja ladustamine ainult temperatuurivahemikus - 10 °C kuni max + 50 °C.

- Kaitske mittekasutatavat akumulaatorit vahetu päikesekiirguse eest.
- Ärge jätke akumulaatorit mikrolainete või kõrge rõhu mõju alla
- Ärge pistke akumulaatori ventilatsioonipiludesse esemeid
- Ärge ühendage (lühistage) akumulaatori kontakte kunagi metallesemetega kokku. Akumulaator võib lühise tõttu kahjustada saada. Hoidke hetkel mittekasutatavat akumulaatorit metallesemetest (nt naelad, mündid, ehted) eemal. Ärge kasutage metallist transpordianumaid.
- Kahjustuse või vale kasutamise korral võib vedelik akumulaatorist välja tungida – vältige nahale sattumist! Väljatungiv akumulaatorivedelik võib põhjustada nahaärritusi, põletusi ja söövitusi. Peske juhusliku

kokkupuute korral vastavad nahapiirkonnad rohke vee ja seebiga puhtaks. Kui vedelik satub silma, siis ärge hõõruge silmi ja peske neid vähemalt 15 minutit rohke veega. Täiendavalt pöörduge abi saamiseks arsti poole.

**Edasiulatuvad ohutusjuhised – vt [www.stihl.com/safety-data-sheets](http://www.stihl.com/safety-data-sheets)**

#### Laadija

- Kasutage ainult STIHLi originaallaadijaid
- Kasutage üksnes geomeetriliselt sobivate STIHLi akumulaatorite, mahutavusega maksimaalselt 50 Ah ja pingega maksimaalselt 42 volti, laadimiseks
- Ärge laadige defektseid, kahjustatud või deformeerunud akumulaatoreid
- Ühendage laadija üksnes tüübisildil esitatud võrgupinge ja võrgusageduse külge – ühendage laadija üksnes hästi ligipääsetavasse pistikupesasse.
- Ärge kasutage defektset või kahjustatud laadijat
- Ärge avage laadijat
- Ladustage laadijat väljaspool laste käeulast



Kaitske vihma ja niiskuse eest.



Kasutage ja säilitage ainult suletud ning kuivades ruumides.

- Käituge laadijat ümbrustemperatuuridel vahemikus + 5 °C kuni + 40 °C.
- Ärge katke laadijat kinni, et ta saaks takistamatult jahtuda
- Ärge ühendage (lühistage) laadija kontakte kunagi metallist esemetega (nt naelad, mündid, ehted). Laadija võib lühise tõttu kahjustada saada.
- Tõmmake laadijast suitsu eraldumise või tulekahju korral kohe võrgupistik välja
- Ärge pistke laadija ventilatsioonipiludesse esemeid – **elektrilöögi või lühise oht!**
- Ärge käituge kergestisüttival aluspinnal (nt paber, tekstiil) või vastavalt kergestisüttivas keskkonnas – **tuleoht!**
- Ärge kasutage plahvatusohtlikus keskkonnas, st ümbruskonnas, kus esineb süttivaid vedelikke (aure), gaase või tolme. Laadija võib tekitada sädemeid, mis võivad tolmu või auru põlema süüdata – **plahvatusoht!**



Kontrollige regulaarselt laadija ühendusjuhete kahjustuste suhtes. Tõmmake kahjustatud ühendusjuhtme korral võrgupistik kohe välja – **eluohulik elektrilööki!**

- Ärge tõmmake võrgupistikut pistikupesast välja ühendusjuhtmest kinni hoides, vaid haarake alati võrgupistikust kinni. Laske kahjustatud ühendusjuhe elektrispetsialistil korda teha
- Ärge kasutage ühendusjuhet valel otstarbel, nt laadija kandmiseks või ülesriputamiseks
- Eeskirjadele mittevastavaid ühendusjuhtmeid ei tohi kasutada
- Vedage ja tähistage ühendusjuhe nii, et see ei saaks kahjustada ega ohustaks teisi isikuid – vältige komistamisohtu

Elektrilöögi ohu vähendamiseks:

- looge elektriühendus ainult eeskirjadekohaselt installeeritud pistikupesaga
- ühendusjuhtme ja pistiku isolatsioon laitmatus seisukorras

Tõmmake võrgupistik pärast laadija kasutamist välja.

### Käsitsemise kohta



Võtke akumulaator sead-  
mest välja:

- kontrollimis-, seadistus- ja puhastustöödel
- löiketööriista kallal töötamisel
- seadme juurest lahkumisel
- transportimisel
- säilitamisel

- remondi- ja hooldustöödel
- ohu ja avariijuhtumi korral

Seeläbi välditakse mootori ettekavatsematut käivitumist.

### Enne tööd

Kontrollige seadme tööohutut seisukorda – järgige kasutusjuhendis vastavaid peatükke:

- lülitushoob, lülitushoova riiv ja lülituslook peavad kergesti liikuma (fiksaatorhoob  peal) – lülitid peavad pärast lahtilaskmist lähteasendisse tagasi liikuma
- löikenuga laitmatus seisundis (puhas, kergesti liikuv ja deformeerumata), tugevasti kinni, korrektselt monteeritud, üle teritatud ning korralikult STIHLi vaigulahustiga sisse pihustatud
- kontrollige sisselõikekaitset (kui olemas) kahjustuste suhtes
- ärge tehke käsitsemis- ja ohutusseadiste kallal mingeid muudatusi
- käepidemed peavad olema puhtad ja kuivad, õli- ning mustusevabad – oluline seadme ohutuks juhtimiseks
- kontrollige seadme akumulaatorišahis olevaid kontakte võõrkehade suhtes
- pange akumulaator õigesti sisse – ta peab kuuldavalt fikseeruma
- ärge kasutage defektseid või deformeerunud akumulaatoreid

Seadet tohib käitada ainult töökindlas seisukorras – **õnnetusohht!**

### Töö ajal

Lülitage seade ähvardava ohu või hädaolukorra puhul kohe välja, seadke fiksaatorhoob  peale ja võtke akumulaator välja.

Seade on varustatud noa kiire peatamise süsteemiga – löikenoad peatuvad vahetult pärast seda, kui vähemalt lülitushoob ja/või lülituslook lahti lastakse.

Kontrollige seda funktsiooni regulaarselt, lühikeste ajavahemike tagant. Ärge käitage seadet, kui löikenugadel esineb järelejooksu – **vigastusohht!** Pöörduge esindusse.



Ärge puudutage töötava mootori puhul löikenuge. Kui löikenoad on mingi esemega blokeeritud, siis seisake kohe mootor, seadke fiksaatorhoob  peale ja võtke akumulaator välja – alles siis kõrvaldage ese – **vigastusohht!**

Tehke kindlaks, et seadme tööpiirkonnas ei viibi teisi isikuid.

Jälgige löikenuge – ärge lõigake hekkidel piirkondi, mida pole võimalik näha.

Olge kõrgete hekkide lõikamisel äärmiselt ettevaatlik, sest keegi võib nende taga viibida – vaadake enne järele.

Kontrollige lõikenugade kahjustamise välistamiseks hekk ja tööpiirkond üle:

- eemaldage kivid, metallosad ja kõvad esemed
- ärge laske liival ja kividel lõikenugade vahele sattuda, nt maapinna läheduses töötamisel
- ärge puudutage traataedadega hekkide puhul lõikenuga traati

Vältige kokkupuudet voolu juhtivate juhtmetega – ärge lõigake elektrijuhtmeid läbi – **elektrilöögi oht!**

Hoidke mootor alati võsast, laastudest, lehtedest ja ülemäärasest määrdeainest puhas – **tuleoht!**

Kõrgustes töötamisel:

- kasutage alati tõsteplatvormi
- ärge töötage kunagi redelil või puu otsas seistes
- ärge töötage kunagi ebastabiilsetes kohtades

Pihustage lõikenoad äärmiselt tolmuste või määrduvad hekkide puhul STIHLi vaigulahustiga sisse – vastavalt vajadusele. Seeläbi vähendatakse tunduvalt nugade hõõrdumist, taimemahlade agressiivset mõju ning mustuseosakeste ladestumist.

Töötamise ajal ülespaisatud tolmud võivad olla tervistkahjustava toimega. Kandke tolmuemissiooni korral tolmukaitsemaski.



Ärge töötage seadmega vihma korral ega niiskes või väga märjas ümbruses – ajamimootor pole veepritsmete eest kaitstud.

Ärge jätke seadet vihma kätte.

Ettevaatust töötamisel libeduse, niiskuse ja lumega, kallakutel, ebatasasel maastikul jne – **libastumisoht!**

Töötage rahulikult ja läbimõeldult – ainult heades valgus- ning nähtavustingimustes. Töötage ettevaatlikult, teisi ohustamata.

Koristage allakukkunud harud, võsa ja lõigatud materjal ära.

Pöörake tähelepanu takistustele: puutüved, juured – **komistamisoh!**

Pealepandud kuulmekaitsme korral peab olema eriti tähelepanelik ja hoolas – ohu eest hoiatavate häälte (karjed, signaalheliid jms) tajumine on halvendatud.

Tehke õigeaegselt töovaheaegu, et ennetada väsimust ja kurnatust – **õnnetusoh!**

Kui seade sattus mitte sihtotstarbekohase koormuse alla (nt jõu mõju löögi või kukkumise tõttu), siis kontrollige enne edasist käitamist tingimata selle töökindlat seisundit – vt ka "Enne töötamist". Kontrollige eriti ohutusseadiste talitluskõlblikkust. Ärge kasutage mitte mingil juhul ebatöökindlaid seadmeid edasi. Kahtluse korral pöörduge esinduse poole.

Enne seadme juurest lahkumist: Lülitage seade välja, seadke fiksaatorhoob  peale ja võtke akumulaator välja.

Kontrollige lõikenoad regulaarselt, lühikeste ajavahemike tagant ning tuntavate muutuste korral kohe üle:

- Lülitage seade välja, seadke fiksaatorhoob  peale, oodake lõikenoa seiskumiseni ja võtke akumulaator välja
- kontrollige seisundit ja tugevat kinnitust, pöörake tähelepanu pragudele
- Pöörake tähelepanu teritusseisundile

Lülitage seade lõikenoa vahetamiseks välja, seadke fiksaatorhoob  peale ja võtke akumulaator välja. Mootori ettekatsetamatu käivitumise tõttu – **vigastusoh!**

### **Pärast tööd**

Puhastage seade tolmust ja mustusest – ärge kasutage rasva lahustavaid vahendeid.

Pihustage lõikenoad STIHLi vaigulahustiga sisse – pange mootor pihuse ühtlaseks jaotumiseks veelkord hetkeks käima.

### **Seadme hoidmine ja juhtimine**

Hoidke seadet alati tugevasti mõlema käega käepidemetest kinni. Haarake käepidemete ümbert põialdega tugevasti kinni.

## Paremakäelised



Parem käsi juhtkäepidemel ja vasak käsi sangal.

## Vasakäelised

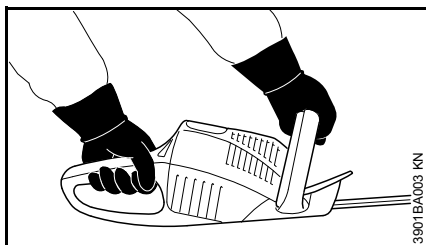

Vasak käsi juhtkäepidemel ja parem käsi sangal.

Võtke sisse kindel seisuasend ja juhtige seadet nii, et löikenoad on alati kehast eemale suunatud.

## Vibratsioon

Pikemaajaline seadme kasutamine võib põhjustada vibratsioonist tingitud käte verevarustuse häireid ("valged sõrmed").

Üldkehtivat sobivat kasutamiskestust ei ole võimalik kindlaks määrata, kuna see sõltub paljudest teguritest.

Kasutamiskestust pikendavad:

- käte kaitsmine (soojad kindad)
- vaheajad

Kasutamiskestust lühendavad:

- individuaalne kalduvus halvale verevarustusele (tunnused: tihti külmad sõrmed, kihelemine)
- madalad välistemperatuurid
- haardejõudude tugevus (tugev haare halvendab verevarustust)

Seadme regulaarsel pikaajalisel kasutamisel ja vastavate nähtude (näiteks sõrmede kihelemine) ilmnmisel on soovitatav konsulteerida arstiga.

## Hooldus ja remont

Seadke fiksaatorhoob enne kõiki remondi- ja hooldustöid  peale ning võtke akumulaator seadmest välja. Seeläbi välditakse mootori ettekatsetamatut käivitumist.

Hooldage seadet regulaarselt. Teostage ainult hooldus- ja remonditöid, mida on kasutusjuhendis kirjeldatud. Laske kõik muud tööd teostada müügiesinduses.

STIHL soovib hooldus- ja remonditöid lasta teostada ainult STIHLi müügiesinduses. STIHLi edasimüüjatele korraldatakse regulaarseid koolitusi ning neid varustatakse pidevalt tehnilise informatsiooniga.

Kasutage ainult kõrgkvaliteetseid varuosi. Vastasel juhul võib valitseda õnnetuste või seadme kahjustamise oht. Küsimuste korral pöörduge esinduse poole.

STIHL soovib kasutada STIHLi originaalvaruosi. Need on omaduste poolest optimaalselt seadme ja selle kasutaja vajadustele kohandatud.

Ärge tehke seadmel mingeid muudatusi – see võib halvendada ohutust – **õnnetusoh!**

Kontrollige elektrikontakte, laadija ühendusjuhet ja võrgupistikut regulaarselt laitmatu isolatsiooni ning vananemise (murduvus) suhtes.

Elektrilisi koostedetaile nagu nt laadija ühendusjuhet tohivad parandada või uuega asendada üksnes elektrispetsialistid.

Puhastage plastmassdetalle lapiga. Tugevatoimelised puhastusvahendid võivad plastmassi kahjustada.

Kontrollige kaitseseadiste ja löiketööriista kinnituspoltide tugevat kinnitust ning pingutage vajadusel kinni.

Puhastage vajadusel mootorikorpuses olevaid jahutusõhupilusid.

Hoidke akumulaatori juhtsooned mustusevabad – vajadusel puhastage.

Hoidke seadet alal kuivas ruumis, fiksaatorhoob  peale seatud ning akumulaator välja võetud.

## Talitluse kirjeldus

Seadet kasutatakse laetava akuga (akumulaator). Kasutage akumulaatori laadimiseks ainult STIHLi laadijaid.

### Andmeedastus

Seade, akumulaator ja laadija vahetavad omavahel informatsiooni. Laadija saab akumulaatorit laadida ja ja akumulaator seadmele vajalikku voolu anda ainult siis, kui andmeedastus talitleb. Seepärast kasutage seadet ainult koos lubatud STIHLi akumulaatorite ja STIHLi laadijatega.

## Kasutamine

### Lõikamishooaeg

Järgige hekkide lõikamisel riigispetsiifilisi ning kommunaalseid eeskirju.

- Ärge lõigake üldtunnustatud vaikusaegade ajal

### Lõikamise järjekord

- Eemaldage paksud harud või oksad oksakäärde või mootorsaega
- Lõigake esmalt mõlemad küljed, seejärel ülakülg

Soovitus: Lõigake üksnes maksimaalselt rinnuni ulatuvaid hekke.

### Utiliseerimine

- Ärge visake lõigatud materjali majapidamisprügisse – lõigatud materjali saab komposteerida!

## Töövõtted

### Vertikaalne lõige

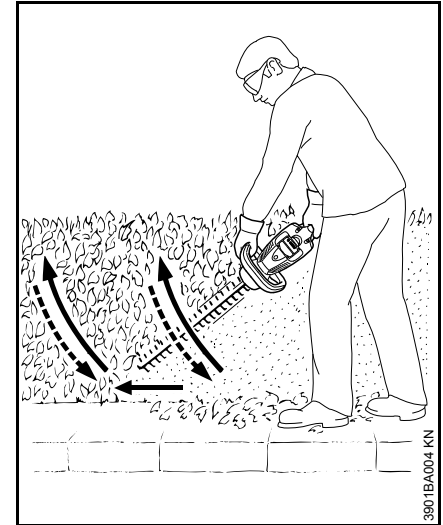

Juhtige hekkikääre kaarjalt alt ülespoole – laske alla ja liikuge edasi – ning juhtige hekkikääre taas kaarjalt alt ülespoole.

Üle pea ulatuvad töötamispositsioonid on väsitavad ja neid tuleks kasutada tööohutuslikel põhjustel üksnes lühiajaliselt.

## Horisontaalne lõige

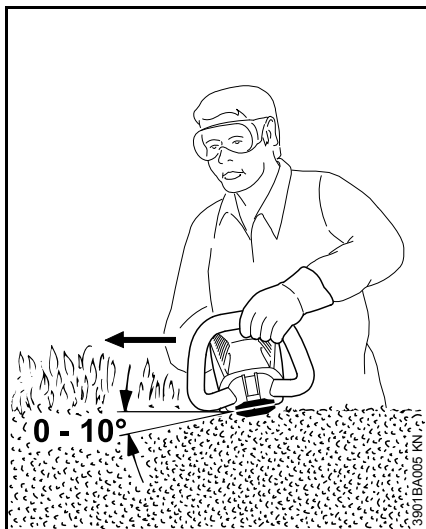

Asetage lõikenuga 0° kuni 10° nurga all paika – aga juhtige horisontaalselt, seejuures mõlemad noakülgi kasutades.

Liigutage hekikääre sirbikujuliselt hekiserva poole, et mahalõigatud oksad maapinnale kukuksid.

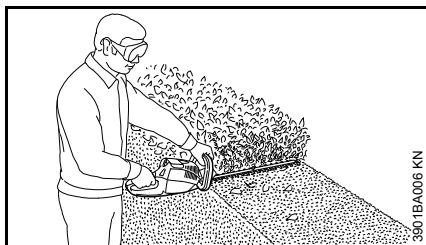

Laiade hekkide puhul tuleb kasutada mitut töökaiku.

## Laadija elektriline ühendamine

Võrgupinge ja tööpinge peavad olema sobivad.

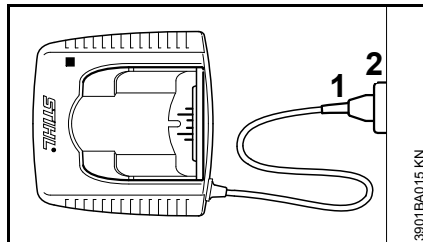

- Pistke võrgupistik (1) pistikupessa (2)

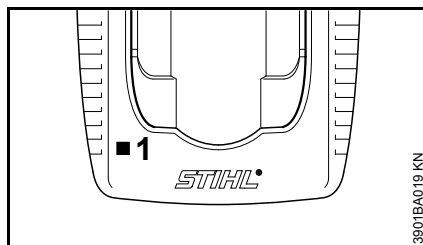

Pärast laadija ühendamist voolutoite külge leiab aset enesetest. Toimingu ajal põleb laadijal valgusdiod (1) u 1 sekund roheliselt, kollaselt, siis punaselt ning kustub taas.

## Akumulaatori laadimine

Tarnimisel pole akumulaator täielikult laetud.

Soovitav on akumulaator enne esmakordset käikuvõtmist täis laadida.

- Ühendage laadija elektritoite külge – võrgupinge ja laadija tööpinge peavad ühilduma – vt "Seadme elektriline külgeühendamine"

Käitage laadijat ainult suletud ja kuivades ruumides ümbrustemperatuuridel +5 °C kuni +40 °C (41° F kuni 104° F).

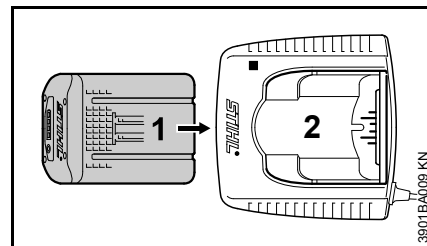

- Lükake laadija (1) kuni esimese tuntava takistuseni diagnostikaseadmesse (2) – siis vajutage lõpuni

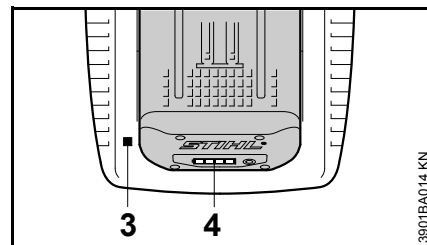

Pärast akumulaatori sissepanemist põleb laadijal valgusdiod (3) – vt "Valgusdiodid (LED) laadijal".

Laadimisprotseduur algab kohe, kui valgusdiodid (4) põlevad akumulaatoril roheliselt – vt "Valgusdiodid (LED) akumulaatoril".

Laadimisaeg sõltub erinevatest mõjuritest nagu akumulaatori seisundist, ümbrustemperatuurist jne ning võib seetõttu esitatud laadimisaegadest – vt "Tehnilised andmed" – kõrvale kalduda.

Töö ajal seadmes olev akumulaator soojeneb. Kui laadijasse pannakse soe akumulaator, siis võib enne laadimist osutada vajalikuks akumulaatori mahajahtumine. Laadimisprotseduur algab alles siis, kui akumulaator on maha jahtunud. Laadimisaeg võib jahtumisaja tõttu pikeneda.

Laadimisprotseduuri ajal akumulaator ja laadija soojenevad.

### Laadija AL 300, AL 500

Laadija on varustatud akumulaatori jahutamiseks puhuriga.

### Laadija AL 100

Laadija ootab laadimisprotseduuriga kuni akumulaatori iseseisva mahajahtumiseni. Akumulaatori jahtumine toimub soojusülekanne kaudu ümbrusõhule.

### Laadimise lõpp

Kui akumulaator on täis laetud, siis lülitub laadija automaatselt välja, selleks:

- kustuvad akumulaatoril valgusdiodid
- kustub laadijal valgusdiod
- lülitub laadija puhur välja (kui laadijas olemas)

Võtke laetud akumulaator pärast laadimise lõppu laadijast välja.



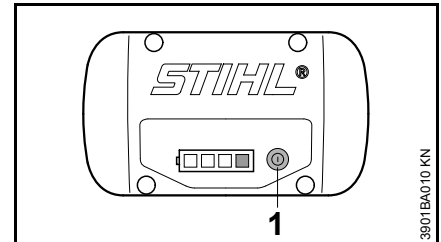

### **Aku valgusdiodid (LED)**

Neli valgusdiodi näitavad akumulaatori laetusseisundit ning akumulaatoril või seadmel esinevaid probleeme.



- Vajutage näidu aktiveerimiseks klahvi (1) – näit kustub 5 sekundi möödudes iseseisvalt

Valgusdiodid võivad roheliselt või punaselt põleda või vilkuda.

-  Valgusdiod põleb püsivalt roheliselt.
-  Valgusdiod vilgub roheliselt.
-  Valgusdiod põleb püsivalt punaselt.
-  Valgusdiod vilgub punaselt.

## Laadimisel

Valgusdiodid näitavad püsiva põlemise või vilkumisega laadimise kulgu.

Laadimisel näidatakse hetkel laetavat mahutavust roheliselt vilkuva valgusdiodiga.

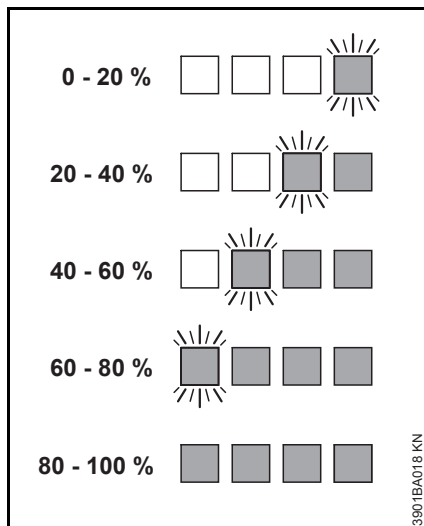

Laadimisprotseduuri lõppedes lülituvad valgusdiodid akumulaatoril automaatselt välja.

Kui valgusdiodid vilguvad või põlevad akumulaatoril punaselt – vt "Kui punased valgusdiodid püsivalt põlevad/vilguvad".

## Töö ajal

Rohelised valgusdiodid näitavad püsiva põlemise või vilkumisega laetusseisundit.

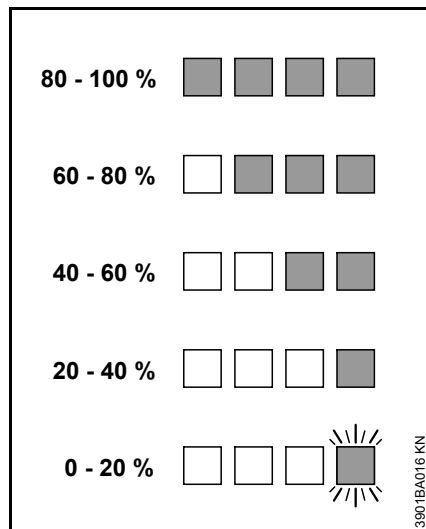

Kui valgusdiodid vilguvad või põlevad akumulaatoril punaselt – vt "Kui punased valgusdiodid püsivalt põlevad/vilguvad".

## Kui punased valgusdiodid püsivalt põlevad/vilguvad

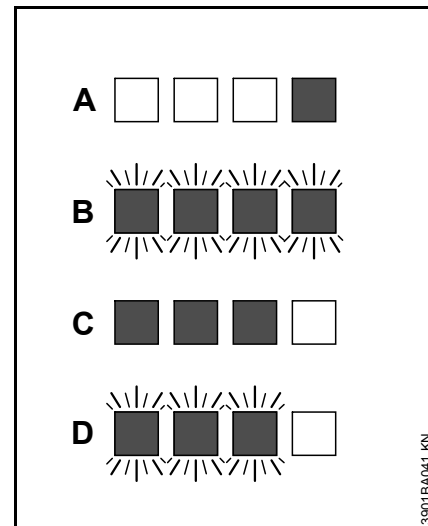

A	1 valgusdiod põleb püsivalt punaselt:	Akumulaator liiga soe <sup>1)</sup> <sup>2)</sup> /külm <sup>1)</sup>
B	4 valgusdiodi vilguvad punaselt:	Akumulaatori talitlusrike <sup>3)</sup>
C	3 valgusdiodi põlevad püsivalt punaselt:	Seade liiga soe – laske maha jahtuda
D	3 valgusdiodi vilguvad punaselt:	Seadme talitlusrike <sup>4)</sup>

1) Laadimisel: Pärast akumulaatori jahtumist/soojenemist käivitub laadimisprotseduur automaatselt.



- 2) Töö ajal: Seade lülitub välja – laske akumulaatoril mõnda aega jahtuda, võttes akumulaatori vajadusel seadmest välja.
- 3) Elektromagnetiline rike või defekt. Võtke akumulaator seadmest välja ja pange sisse tagasi. Lülitage seade sisse – kui valgusdiodid vilguvad ikka veel, siis on akumulaator defektne ja tuleb asendada.
- 4) Elektromagnetiline rike või defekt. Võtke akumulaator seadmest välja. Puhastage akumulaatorišahkis asuvad kontaktid nüri esemega mustusest. Pange akumulaator sisse tagasi. Lülitage seade sisse – kui valgusdiodid vilguvad ikka veel, siis ei talitle seade korrektselt ja tuleb lasta esinduses üle kontrollida – STIHL soovib STIHLi esindust.

## Valgusdiodid (LED) laadijal

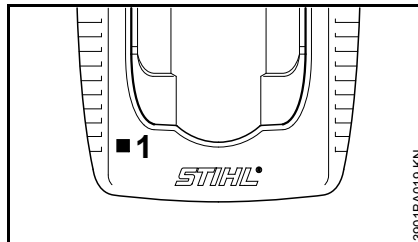

Valgusdiodid (1) võib laadijal püsivalt roheliselt põleda või punaselt vilkuda.

### Pidev roheline tuli ...

... võib tähendada järgmist:

akumulaator

- on laadimises
- on liiga soe ja peab enne laadimist maha jahtuma

Vt ka "Valgusdiodid (LED) akumulaatoril".

Roheline valgusdiodid laadijal kustub, kui akumulaator on täis laetud.

### Punaselt vilkuv tuli ...

... võib tähendada järgmist:

- puudub elektriühendus akumulaatori ja laadija vahel – võtke akumulaator välja ja pange uuesti sisse
- akumulaatori talitlusriike – vt ka "Valgusdiodid (LED) akumulaatoril"
- Laadija talitlusriike – laske esinduses üle kontrollida. STIHL soovib STIHLi esindust

## Seadme sisselülitamine

Tarnimisel pole akumulaator täielikult laetud.

Soovitav on akumulaator enne esmakordset käikuvõtmist täis laadida.

- Eemaldage vajadusel enne akumulaatori sissepanemist akumulaatorišahi kaas, surudes selleks korraka mõlemat fiksaatorhooba – kaas vabastatakse lukustusest – ja võtke kaas välja

### Akumulaatori sisestamine

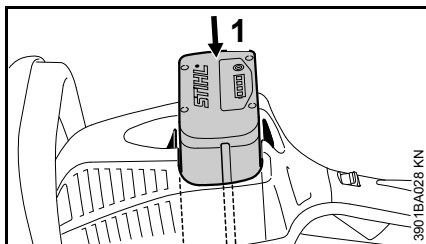



- Pange akumulaator (1) seadme šahti – akumulaator libiseb šahti – vajutage kergelt peale, kuni ta kuuldavalt lukustub – akumulaator peab korpuse ülaseravaga kohakuti paiknema

### Seadme sisselülitamine

- Võtke sisse stabiilne ja kindel seisuasend
- Seiske sirgelt – hoidke seadet vabalt

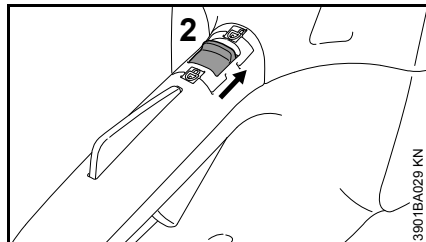
- Lõiketööriist ei tohi esemeid ega maapinda puudutada
- Võtke seade mõlemasse kätte – ühe käega juhtkäepidemest – teise käega sangast



- Vabastage seade lukustusest, seades selleks fiksaatorhooba (2)  peale

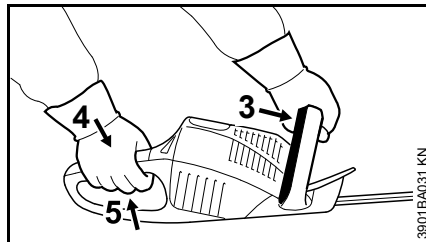

- Suruge lülituslook (3) vastu sanga ja hoidke kinni
- Vajutage korraka lülitushoova riivi (4) ja lülitushooba (5) ning hoidke kinni

Mootor töötab ainult siis, kui fiksaatorhoob (2) paikneb  peal ja vajutatakse korraka lülituslooka (3) ning lülitushooba (5).

### Lülitushoob

Mootori pöörded saab lülitushoova abil juhtida. Lülitushoova edasisel vajutamisel mootori pöörded tõusevad.

## Seadme väljalülitamine

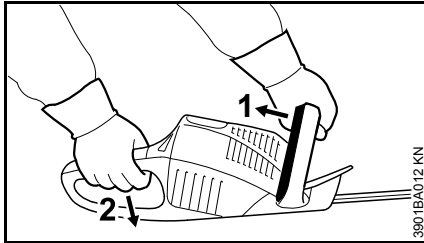

- Laske lülituslook (1) ja lülitushoob (2) lahti

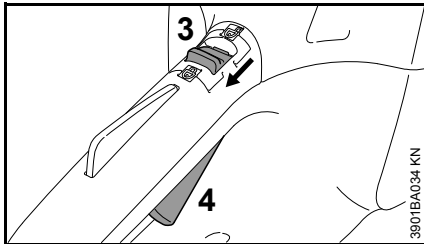

- Seadke fiksaatorhoob (3) peale lülitushooba (4) ei saa vajutada – seade on sisselülitamise vastu lukustatud

Võtke akumulaator enne pause ja töö lõppu seadmest välja.

## Akumulaatori väljavõtmine

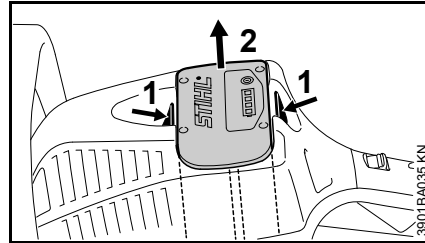

- Vajutage korrara mõlemat riivistushooba (1) – akumulaator vabastatakse lukustusest
- Võtke akumulaator (2) korpusest välja

Kui seadet ei enam kasutata, tuleb see ära panna nii, et kedagi ohtu ei seataks.

Kaitske seadet ebapädevate isikute juurdepääsu eest.

## Seadme säilitamine

- Seadke fiksaatorhoob  peale
- Võtke akumulaator välja
- Puhastage löikenuga, kontrollige seisundit ja pihustage STIHLi vaigulahustiga sisse
- Paigaldage noakate
- Puhastage seade põhjalikult, eriti jahutusõhupilud
- Säilitage seadet kuivas ja kindlas kohas; selle jaoks on võimalik noakaitset seinale monterida. Kaitske omavolilise kasutamise eest (nt laste poolt)

### Akumulaatorišahti kaas (eritarvikud)

Kaas kaitseb tühja akumulaatorišahti määrdumise eest.

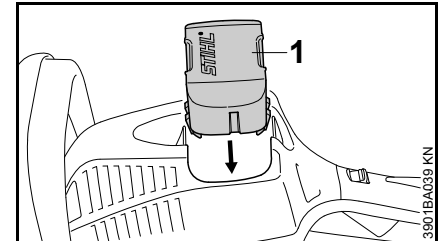

- Lükake kaant (1) pärast töö lõpetamist šahti, kuni kaas kuuldavalt fikseerub

## Akumulaatori ladustamine

---

- Võtke akumulaator seadmest või laadijast välja
- Ladustage suletud ja kuivades ruumides ning kindlas kohas. Kaitske omavolilise kasutamise (nt laste poolt) ja määrdumise eest
- Ärge ladustage mittekasutatavaid reserv-akumulaatoreid – kasutage vaheldumisi

Ladustage akumulaatorit optimaalse eluea saavutamiseks laetusseisundis u 30 %.

## Laadija säilitamine

---

- Võtke akumulaator välja
- Tõmmake võrgupistik välja
- Ladustage laadijat suletud ja kuivades ruumides ning kindlas kohas. Kaitske omavolilise kasutamise (nt laste poolt) ja määrdumise eest

## Lõiketerade teritamine

Kui lõikevõime järele annab, noad lõikavad halvasti, oksad jäävad sageli terade vahele kinni: teritage lõiketeri.

Teritamise peaks teostama spetsialist teritusseadmega. STIHL soovib pöörduda STIHL-i müügiesindusse.

Vastasel korral kasutage lame-teritusviili. Seadke teritusviil ettenähtud nurga all (vt "Tehnilised andmed") vastu nuga.

- Teritage ainult lõikeserva – ärge viilige lõiketera eenduvasid osi ega lõikekaitset (vt. "Tähtsad koostedetailid")
- Viilige alati lõikeserva suunas
- Viil tohib haarata ainult otsesuunas – tagasitõmbeks tõstke viil üles
- Eemaldage lõiketeralt "hari", kasutades teritusluisku
- Eemaldage ainult pisut materjali
- Pärast teritamist – eemaldage viilimis- või lihvimistolm ja piserdage lõiketeri STIHLI vaigulahustiga



### JUHIS

Ärge töötage nüride või defektsete lõiketeradega – see põhjustab seadme tugevat koormamist ja annab ebarahuldava lõiketulemuse.

## Hooldus- ja korrashoiujuhised

Andmed lähtuvad normaalsetest kasutustingimustest. Raskendatud tingimustes (tugev tolmueraldus jne) ja pikemate igapäevaste tööaegade puhul tuleb esitatud intervallide vastavalt lühendada.  Seadke fiksaatorhoob enne kõiki seadme kallal teostatavaid töid  peale ning võtke akumulaator välja.		Enne töö algust	Pärast töö lõppu või kord päevas	Kord nädalas	Kord kuus	Kord aastas	Rikke korral	Kahjustuse korral	Vajadusel
Tervikliik seade	visuaalne kontroll (seisund)	X							
	puhastage		X						
Juhtkäepidemed (fiksaatorhoob, lülitushoova riiv, lülitushoob ja lülituslook)	talitluskontroll	X							
	puhastage		X						X
Kahekäelülitus	kontrollige talitlust – pärast lülitushoova ja/või lülituslooga lahtilaskmist peavad noad lühikese aja jooksul seiskuma	X							
Jahutusõhu sisselaskeava	visuaalne kontroll		X						
	puhastage								X
Ligipääsetavad kruvid ja mutrid	pingutage üle								X
Akumulaator	visuaalne kontroll	X					X	X	
Akumulaatorišaht	puhastage	X							X
	talitluskontroll (akumulaatori väljaviskamine)	X							
Lõikenuga	visuaalne kontroll	X					X	X	
	puhastage <sup>1)</sup>		X						
	teritage							X	X
Reduktor ja keps	laske iga 50 töötunni tagant esinduses kontrollida <sup>2)</sup>								
	laske iga 50 töötunni tagant esinduses STIHLi reduktorimääret lisada <sup>2)</sup>								
Ohutusklepsud	asendage							X	

1) puhastage seejärel STIHLi vaigulahustiga sisse

2) STIHL soovib STIHLi esindust

## Kulumise minimeerimine ja kahjustuste vältimine

Käesolevas kasutusjuhendis sisalduvate nõuete järgimine aitab vältida seadme liigset kulumist ning kahjustumist.

Kasutage, hooldage ja ladustage seadet hoolikalt käesolevas kasutusjuhendis kirjeldatud viisil.

Kõigi kahjude eest, mis on tekkinud ohutus-, käsitsemis- ja hooldusjuhiste eiramise tõttu, vastutab seadme kasutaja. See kehtib eriti alljärgnevale:

- Tootel tehtud STIHLi poolt heakskiitmata muudatused
- Tööriistade ja tarvikute kasutamine, mis pole seadme jaoks lubatud, sobivad või on ebakvaliteetsed
- Seadme mitte sihtotstarbekohane kasutamine
- Seadme kasutamine spordiüritustel või võistlustel
- Defektsete koostedetailidega seadme edasikasutamisest tulenevad järgkahjud

### Hooldustööd

Kõik peatükis "Hooldus- ja hoolitsusjuhised" esitatud tööd tuleb regulaarselt läbi viia. Kui kasutaja ei suuda iseseisvalt kõiki hooldustöid teostada, siis tuleb see teha ülesandeks edasimüüjale.

STIHL soovib hooldus- ja remonditöid lasta teostada ainult STIHLi müügiesinduses. STIHLi edasimüüjatele korraldatakse

regulaarseid koolitusi ning neid varustatakse pidevalt tehnilise informatsiooniga.

Kui need tööd jäetakse tegemata või viiakse läbi asjatundmatult, siis vastutab võimalike tekkivate kahjude eest kasutaja. Selle hulka kuuluvad muuhulgas:

- kahjustused elektrimootoril õigeaegselt läbiviimata või ebapiisavalt teostatud hoolduse tõttu (nt jahutusõhusuunaja ebapiisav puhastamine)
- kahjustused laadijal väära elektriühenduse tõttu (pinge)
- asjatundmatust ladustamisest ja kasutamisest tingitud korrosiooni- ning muud järgkahjud seadmepoolse akumulaatoril ja laadijal
- ebakvaliteetsete varuosade kasutamisest tulenevad kahjustused

### Kuluosad

Seadme mõnedel osadel esineb ka nõuetekohasel kasutamisel normaalset kulumist ning need tuleb vastavalt kasutusviisile ja -kestusele õigeaegselt asendada. Nende hulka kuuluvad mh:

- lõikenuga
- akumulaator

## Tähtsad koostedetailid

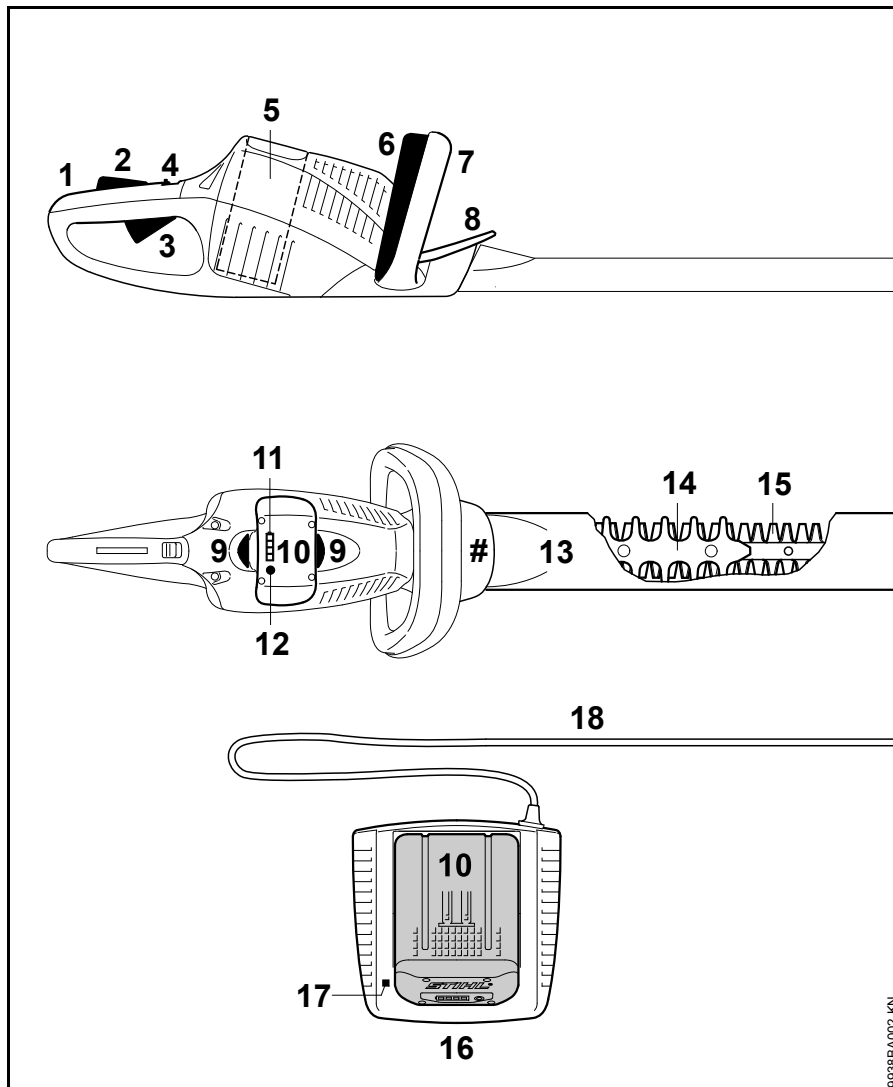

- 1 Juhtkäepide
- 2 Lülitushoova riiv
- 3 Lülitushoob
- 4 Fiksaatorhoob
- 5 Akumulaatorišaht
- 6 Lülituslook
- 7 Sang
- 8 Käekaitse
- 9 Riivistushoob akumulaatori lukustamiseks
- 10 Akumulaator
- 11 Valgusdiodid (LED) akumulaatoril
- 12 Suruklahv akumulaatori valgusdiodide (LED) aktiveerimiseks
- 13 Noakaitse
- 14 Sisselõikekaitse (ainult HSA 86)
- 15 Lõikenuga
- 16 Laadija
- 17 Valgusdiod (LED) laadijal
- 18 Võrgualaldi ühendusjuhe
- # Masina number

## Tehnilised andmed

### Akumulaator

Tüüp: liitium-ioon

Seadet saab kasutada ainult STIHLi originaalakumulaatoritega.

Seadme tööaeg sõltub akumulaatori energiasaldusest.

### Laadija

#### AL 100

Võrguühenduse andmed: 220-240 V, 50 Hz

Nimivoolutugevus: 0,6 A

Nimivõimsus: 75 W

Laadimisvool: 1,6 A

Kaitseklass: II,   
(topeltisolatsiooniga)

#### AL 300

Võrguühenduse andmed: 220-240 V, 50 Hz  
220 V, 60 Hz

127 V, 60 Hz

100 V, 50-60 Hz

Nimivoolutugevus: 2,6 A <sup>1) 2)</sup>

4,4 A <sup>3)</sup>

5,6 A <sup>4)</sup>

Nimivõimsus: 330 W

Laadimisvool: 6,5 A

Kaitseklass: II,   
(topeltisolatsiooniga)

#### AL 500

Võrguühenduse andmed: 220-240 V, 50 Hz  
100 V, 50-60 Hz

Nimivoolutugevus: 2,6 A <sup>1)</sup>

5,7 A <sup>4)</sup>

Nimivõimsus: 570 W <sup>1)</sup>

580 W <sup>4)</sup>

Laadimisvool: 12 A

Kaitseklass: II,   
(topeltisolatsiooniga)

1) 220 V-240 V / 50 Hz mudel

2) 220 V / 60 Hz mudel

3) 127 V / 60 Hz mudel

4) 100 V / 50-60 Hz mudel

### Laadimisajad

#### AL 100

AP 80-ga:

– kuni 80 %  
mahtuvusest: 70 min

– kuni 100 %  
mahtuvusest: 100 min

AP 115-ga:

– kuni 80 %  
mahtuvusest: 110 min

– kuni 100 %  
mahtuvusest: 140 min

#### AL 100

AP 120-ga:

– kuni 80 %  
mahtuvusest: 120 min

– kuni 100 %  
mahtuvusest: 140 min

AP 160-ga:

– kuni 80 %  
mahtuvusest: 150 min

– kuni 100 %  
mahtuvusest: 165 min

AP 180-ga:

– kuni 80 %  
mahtuvusest: 160 min

– kuni 100 %  
mahtuvusest: 210 min

#### AL 300

AP 80-ga:

– kuni 80 %  
mahtuvusest: 25 min

– kuni 100 %  
mahtuvusest: 50 min

AP 115-ga:

– kuni 80 %  
mahtuvusest: 25 min

– kuni 100 %  
mahtuvusest: 55 min



**AL 300**

AP 120-ga:

– kuni 80 %  
mahtuvusest: 30 min– kuni 100 %  
mahtuvusest: 60 min

AP 160-ga:

– kuni 80 %  
mahtuvusest: 35 min– kuni 100 %  
mahtuvusest: 60 min

AP 180-ga:

– kuni 80 %  
mahtuvusest: 40 min– kuni 100 %  
mahtuvusest: 70 min**AL 500**

AP 80-ga:

– kuni 80 %  
mahtuvusest: 25 min– kuni 100 %  
mahtuvusest: 50 min

AP 115-ga:

– kuni 80 %  
mahtuvusest: 20 min– kuni 100 %  
mahtuvusest: 25 min**AL 500**

AP 120-ga:

– kuni 80 %  
mahtuvusest: 30 min– kuni 100 %  
mahtuvusest: 60 min

AP 160-ga:

– kuni 80 %  
mahtuvusest: 35 min– kuni 100 %  
mahtuvusest: 60 min

AP 180-ga:

– kuni 80 %  
mahtuvusest: 25 min– kuni 100 %  
mahtuvusest: 30 min**Lõiketööriist**

Hambavahe:

HSA 66: 30 mm

HSA 86: 33 mm

Töökäikude arv

(tühikäik): 3000 1/min

Lõikepikkus:

HSA 66: 500 mm

HSA 86: 450 mm <sup>1)</sup>620 mm <sup>1)</sup>

Teritusnurk noatasandi

suhtes:

HSA 66: 35°

HSA 86: 45°

**Kaal**akumulaatorita, lõiketööriistaga,  
noakaitsmeta

HSA 66: 3,1 kg

HSA 86: 3,0 kg <sup>2)</sup>3,3 kg <sup>3)</sup>**Heli- ja vibratsiooniväärtused**Heli- ja vibratsiooniväärtuste  
määramisel arvestatakse tööseisundina  
nominaalset suurimat pööretearvu.Edasisi andmeid tööandjate direktiivi  
Vibratsioon 2002/44/EMÜ täitmise kohta  
leiate aadressilt [www.stihl.com/vib/](http://www.stihl.com/vib/)**Helirõhutase L<sub>p</sub> EN 60745-2-15 järgi**

HSA 66: 83 dB(A)

HSA 86: 83 dB(A)

**Helivõimsustase L<sub>w</sub> EN 60745-2-15 järgi**

HSA 66: 94 dB(A)

HSA 86: 94 dB(A)

**Vibratsiooniväärtus a<sub>hv</sub> EN 60745-2-15 järgi**

	vasak käepide	parem käepide
HSA 66:	3,7 m/s <sup>2</sup>	2,3 m/s <sup>2</sup>
HSA 86:	3,7 m/s <sup>2</sup>	2,3 m/s <sup>2</sup>

1) olenevalt varustusest

2) 450 mm lõikepikkusega teostus

3) 620 mm lõikepikkusega teostus

Helirõhu taseme ja kestva helivõimsuse taseme U-faktor on direktiivi järgi 2006/42/EÜ = 2,5 dB(A); vibratsiooni väärtuse U-faktor on direktiivi järgi 2006/42/EÜ = 2,0 m/s<sup>2</sup>.

Toodud vibratsiooniandmed on mõõdetud normikohase testimismeetodiga ja neid võib kasutada elektitööriistade võrdlemisel.

Tegelikud vibratsiooni väärtused võivad toodud väärtustest erineda, sõltuvalt kasutamise laadist.

Toodud vibratsiooniandmeid võib kasutada vibratsioonikoormuse esmaseks hindamiseks.

Tegelikku vibratsioonikoormust tuleb mõõta. Seejuures võib arvesse võtta ka aegu, mil elektriline tööriist on välja lülitatud, ning neid aegu, mil see on küll sisse lülitatud, kuid töötab ilma koormuseta.

## **Transportimine**

STIHLi akumulaatorid täidavad UN-käsiraamatu ST/SG/AC.10/11/rev 5 osa III alalõigus 38.3 nimetatud eeldusi.

Maanteetranspordiga seonduvalt saab kasutaja STIHLi akumulaatoreid ilma täiendavate nõudmisteta seadme kasutuskohata kaasas vedada.

Õhu- ja meretranspordi puhul tuleb järgida riigispetsiifilisi eeskirju.

**Edasiulatuvaid transpordijuhiseid vt [www.stihl.com/safety-data-sheets](http://www.stihl.com/safety-data-sheets)**

## **REACH**

REACH tähistab EÜ määrust kemikaalide registreerimise, hindamise ja autoriseerimise kohta.

Teavet REACH-määruse (EÜ) nr 1907/2006 täitmise kohta vt [www.stihl.com/reach](http://www.stihl.com/reach)

## **Eritarvikud**

- Kaitseprillid
- STIHLi akumulaator
- STIHLi laadija
- STIHL akuvöö
- Akumulaatorišahti kaas
- STIHLi vaigulahusti
- Püüdeplekk löikenoale

Aktuaalset informatsiooni nende ja muude eritarvikute kohta saate STIHLi edasimüüjalt.

## Tööriete kõrvaldamine

Võtke enne seadme kallal töötamist akumulaator seadmest välja.

Rike	Põhjus	Kõrvaldamine
Sisselülitamisel seade ei käivitu	Seadme ja akumulaatori vahel puudub elektriühendus	Võtke akumulaator välja, kontrollige visuaalselt kontakte ja pange uuesti sisse
	Akumulaator tühi (1 valgusdiiod vilgub akumulaatoril roheliselt)	Laadige akumulaatorit
	Akumulaator liiga soe / liiga külm (1 valgusdiiod põleb akumulaatoril punaselt)	Laske akumulaatoril jahtuda / laske akumulaatoril temperatuuridel u 15 °C - 20 °C säästvalt soojeneda
	Viga akumulaatoris (4 valgusdiiodi vilguvad akumulaatoril punaselt)	Võtke akumulaator seadmest välja ja pange sisse tagasi. Lülitage seade sisse – kui valgusdiiodid vilguvad ikka veel, siis on akumulaator defektne ja tuleb asendada
	Seade liiga soe (3 valgusdiiodi põlevad akumulaatoril punaselt)	Laske seadmel maha jahtuda
	Elektromagnetiline rike või viga seadmes (3 valgusdiiodi vilguvad akumulaatoril punaselt)	Võtke akumulaator seadmest välja ja pange sisse tagasi. Lülitage seade sisse – kui valgusdiiodid vilguvad ikka veel, siis on seade defektne ja tuleb lasta esinduses <sup>1)</sup> üle kontrollida
	Niiskus seadmes ja/või akumulaatoris	Laske seadmel/akumulaatoril kuivada
Seade lülitub käitamisel välja	Akumulaator või seadme elektroonika liiga soe	Võtke akumulaator seadmest välja, laske akumulaatoril ja seadmel maha jahtuda
	Elektriline või elektromagnetiline rike	Võtke akumulaator välja ja pange sisse tagasi

## Võtke enne seadme kallal töötamist akumulaator seadmest välja.

Rike	Põhjus	Kõrvaldamine
Käitusaeg on liiga lühike	Akumulaator pole täis laetud	Laadige akumulaatorit
	Akumulaatori eluea lõpp on saanud või ületatud	Kontrollige akumulaatorit <sup>1)</sup> ja asendage
	Nuga kokku kleepunud/määrdund	Puhastage nuga, pihustage STIHLi vaigulahustiga sisse
	Nuga kõverdunud	Laske nuga esinduses üle kontrollida <sup>1)</sup>
Akumulaator kiilub seadmesse/laadijasse sisestamisel kinni	Juhikud määrdund	Puhastage ettevaatlikult juhikud
Akumulaator ei laeta, kuigi valgusdiodid põleb laadijal roheliselt	Akumulaator liiga soe / liiga külm (1 valgusdiodid põleb akumulaatoril punaselt)	Laske akumulaatoril jahtuda / laske akumulaatoril temperatuuridel u 15 °C - 20 °C säästvalt soojeneda  Käitage laadijat ainult suletud ja kuivades ruumides ümbrustemperatuuridel +5 °C kuni +40 °C
Valgusdiodid vilgub laadijal punaselt	Laadija ja akumulaatori vahel puudub elektriühendus	Võtke akumulaator välja ja pange sisse tagasi
	Viga akumulaatoris (4 valgusdiodid vilguvad akumulaatoril u 5 sekundi vältel punaselt)	Võtke akumulaator seadmest välja ja pange sisse tagasi. Lülitage seade sisse – kui valgusdiodid vilguvad ikka veel, siis on akumulaator defektne ja tuleb asendada
	Viga laadijas	Laske laadija esinduses üle kontrollida <sup>1)</sup>

<sup>1)</sup> STIHL soovib STIHLi esindust

## Remondijuhised

Kasutajad tohivad teostada üksnes neid remondi- ja hooldamistöid, mida on käesolevas kasutusjuhendis kirjeldatud. Ulatuslikumaid remonditöid tohib teostada ainult esinduses.

STIHL soovib hooldus- ja remonditöid lasta teostada ainult STIHLi müügiesinduses. STIHLi edasimüüjatele korraldatakse perioodilisi koolitusi ning neid varustatakse pidevalt tehnilise informatsiooniga.

Kasutage remonditööde käigus ainult selliseid varuosi, mida STIHL lubab sellel seadmel kasutada, või tehniliselt identseid osi. Kasutage ainult kõrgekvaliteedilisi tagavaruosi. Vastasel korral on oht põhjustada õnnetus või tekitada seadmel kahjustusi.

STIHL soovib kasutada STIHLi varuosi.

STIHLi originaalvaruosad tunneb ära STIHLi varuosanumbri, kirje **STIHL**® ja olemasolu korral STIHLi varuosatähise **SI** järgi (väikestel detailidel võib see märk ka üksinda olla).

## Utiliseerimine

Utiliseerimisel tuleb järgida riigisiseseid utiliseerimiseeskirju.

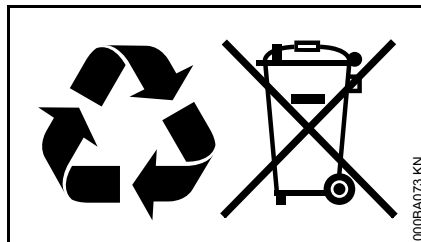

STIHLi tooted ei kuulu majapidamisprügi hulka. Suunake STIHLi toode, akumulaatorid, tarvikud ja pakend keskkonnasõbralikku taaskäitlusse.

Aktuaalset informatsiooni utiliseerimise kohta saate STIHLi edasimüüjalt.

## EÜ vastavusdeklaratsioon

ANDREAS STIHL AG & Co. KG  
Badstr. 115  
D-71336 Waiblingen

kinnitab, et

Koosteviis:	aku-hekikäärid
Tehasemark:	STIHL
Tüüp:	HSA 66
	HSA 86
Seeriatunnus:	4851

ja

Koosteviis:	laadija
Tehasemark:	STIHL
Tüüp:	AL 100
	AL 300
Seeriatunnus:	4850

vastavad direktiivide 2006/42/EÜ, 2006/95/EÜ, 2004/108/EÜ, 2011/65/EÜ ja 2000/14/EÜ rakenduseeskirjadele ning on töötatud välja ja valmistatud kooskõlas järgmiste normidega:

EN 55014-1, EN 55014-2, EN 60335-1, EN 60335-2-29, EN 60745-1, EN 60745-2-15, EN 61000-3-2, EN 61000-3-3

Mõõdetud ja garanteeritud helivõimsustase on määratud kindlaks direktiivi 2000/14/EÜ lisa V kohaselt ning kohaldades normi ISO 11094.

### Mõõdetud helivõimsustase

HSA 66:	94 dB(A)
HSA 86:	94 dB(A)

## Garanteeritud helivõimsustase

HSA 66: 96 dB(A)

HSA 86: 96 dB(A)

Tehniliste dokumentide säilitamine:

ANDREAS STIHL AG & Co. KG  
Produktzulassung

Valmistamisaasta ja masina number on  
seadmele märgitud.

Waiblingen, 01.08.2012

ANDREAS STIHL AG & Co. KG

p. p.



Thomas Elsner

Tootegruppide  
haldusosakonna juhataja



## Elektritööriistade üldised ohutusjuhised

Käesolevas peatükis tuuakse veel kord  
ära normis EN 60745 käsijuhtimisega  
mootorkäitusega elektritööriistade kohta  
eelformuleeritud üldised ohutusjuhised.  
**STIHL on kohustatud nimetatud  
normide tekstid sõna-sõnalt ära  
trükkima.**

**"2) Elektrialased ohutusjuhised" all  
esitatud elektrilöögi vältimist  
puudutavad ohutusjuhised pole  
akukäitusega STIHLi elektritööriistadele  
kohaldatavad.**



Lugege kõiki ohutusjuhiseid ja  
**korraldusi**. Hooletused ohutusjuhistest  
ning korraldustest kinnipidamisel võivad  
põhjustada elektrilööki, tulekahju ja/või  
raskeid vigastusi.

**Hoidke kõiki ohutusjuhiseid ja korraldusi  
tulevikuks alal.**

Ohutusjuhistes kasutatav mõiste  
"elektritööriist" kehtib võrgukäitusega  
elektritööriistade (võrgukaabliga) ja  
akukäitusega elektritööriistade  
(võrgukaablita) kohta.

## 1) Ohutus töökohal

---

- a) **Hoidke oma tööpiirkond puhas ja  
hästi valgustatud.** Korratud või  
valgustamata tööpiirkonnad võivad  
põhjustada õnnetusi.
- b) **Ärge töötage elektritööriistaga  
plahvatusohtlikus ümbruskonnas,  
milles leidub süttimisohtlikke  
vedelikke, gaase või tolme.**  
Elektritööriistad tekitavad  
sädemeid, mis võivad tolmu või  
auru põlema süüdata.
- c) **Hoidke lapsed ja teised isikud  
elektritööriista kasutamise ajal  
eemal.** Tähelepanu  
kõrvalejuhtimisel võite seadme üle  
kontrolli kaotada.

## 2) Elektrialane ohutus

---

- a) **Elektritööriista ühenduspistik peab  
pistikupessa sobima.** Pistikut ei tohi  
ühelgi viisil muuta. Ärge kasutage  
adapterpistikuid koos  
kaitsemaandusega  
elektritööriistadega. Muutmata  
pistikud ja sobivad pistikupesad  
vähendavad elektrilöögi riski.
- b) **Vältige kehalist kontakti torude,  
küttesüsteemide, pliitide,  
külmkappide jms maandatud  
pindadega.** Kui Teie keha on  
maandatud, siis valitseb elektrilöögi  
risk.
- c) **Kaitske elektritööriistu vihma ja  
niiskuse eest.** Vee tungimine  
elektritööriista suurendab  
elektrilöögi riski.

- d) **Ärge kasutage kaablit valel otstarbel nagu elektritööriista kandmiseks, üles riputamiseks või pistikupesast pistiku väljatõmbamiseks. Kaitske kaablit kuumuse, õli, teravate servade ning liikuvate seadmeosade eest.** Kahjustatud või sasisitud kaablid suurendavad elektrilöögi riski.
- e) **Kui töötate elektritööriistaga õues, siis kasutage üksnes välitingimustesse sobivat pikendusjuhet.** Välitingimustesse sobiva pikendusjuhtme kasutamine vähendab elektrilöögi riski.
- f) **Kui elektritööriista käitamist pole võimalik niiskes ümbruskonnas vältida, siis kasutage rikkevoolukaitselüliti.** Rikkevoolukaitselüliti kasutamine vähendab elektrilöögi riski.

### 3) Inimeste ohutus

- a) **Olge tähelepanelik, pidage oma tegevust silmas ja käige töötamisel elektritööriistaga mõistlikult ümber. Ärge kasutage elektritööriista, kui olete väsinud või uimastite, alkoholi või ravimite mõju all.** Hetkeline tähelepanematus võib põhjustada elektritööriista kasutamisel tõsiseid vigastusi.
- b) **Kandke isiklikku kaitsevarustust ja alati kaitseprille.** Isikliku kaitsevarustuse nagu tolumumaski, libisemiskindlate turvajalatsite, kaitsekiivri või kuulmekaitsme kandmine, vastavalt elektritööriista liigile ning kasutusele, vähendab vigastuste riski.

- c) **Vältige ettevatsematut käikuvõtmist. Veenduge, et elektritööriist on enne voolutoite ja/või aku külgeühendamist, ülesvõtmist või kandmist välja lülitatud.** Kui hoiate elektritööriista kandmisel sõrme lülilil või ühendate sisselülitatud seadme voolutoitega, siis võib see õnnetusi põhjustada.
- d) **Eemaldage enne elektritööriista sisselülitamist seadistustööriista ning nutrivõtmed.** Pöörleva seadmeosa sisemuses paiknev tööriist või võti võib vigastusi põhjustada.
- e) **Vältige ebaharilikku kehahoiakut. Hoolitsege stabiilse seisuasendi eest ja hoidke alati tasakaalu.** Seeläbi saate elektritööriista ootamatutes olukordades paremini kontrollida.
- f) **Kandke sobivat riietust. Ärge kandke avarat riietust ega ehteid.** Hoidke juuksed, riietus ja kindad pöörlevatest detailidest eemale. Avar riietus, ehted või pikad juuksed võidakse liikuvate detailide poolt kaasa haarata.
- g) **Kui on võimalik monteerida tolmu äraimu- ja -püüdeseadiseid, siis veenduge, et nad on külge ühendatud ja neid kasutatakse õigesti.** Tolmu äraimusüsteemi kasutamine võib vähendada tolmust tingitud ohte.

### 4) Elektritööriista kasutamine ja käsitsemine

- a) **Ärge koormake seadet üle. Kasutage töötamisel antud töö jaoks ettenähtud elektritööriista.** Sobiva elektritööriistaga töötate paremini ja ohutumalt ettenähtud võimsusvahemiku piires.
- b) **Ärge kasutage defektse lülitava elektritööriista.** Elektritööriist, mida ei saa enam sisse või välja lülitada, on ohtlik ning tuleb ära remontida.
- c) **Tõmmake pistik enne seadme seadistamist, tarvikudetailide vahetamist või seadme ärapanemist pistikupesast välja ja/või eemaldage aku.** See ettevaatusmeede vähendab elektritööriista ettevatsematu käivitumise ohtu.
- d) **Ladustage kasutamisel mitteolevaid elektritööriistu lastele kättesaamatult. Ärge laske seadet kasutada inimestel, kes seda ei tunne või pole käesolevaid korraldusi läbi lugenud.** Elektritööriistad on ohtlikud, kui neid kasutavad kogenematus isikud.
- e) **Hoolitsege elektritööriistade eest hästi. Kontrollige, kas liikuvad detailid talitlevad lairnatult ega kiilu kinni, kas esineb murdunud või kahjustatud detaile nii, et elektritööriista talitus on piiratud.** Laske kahjustatud detailid enne seadme kasutamist remontida. Paljude õnnetuste põhjus peitub halvasti hooldatud elektritööriistades.

- f) **Hoidke lõiketööriistad teravad ja puhtad.** Hästi hoolitsetud teravate lõikeservadega lõiketööriistad kiiluvad vähem kinni ja neid on lihtsam juhtida.
- g) **Kasutage elektritööriista, tarvikuid, kasutustööriistu jms vastavalt käesolevatele korraldustele.** Arvestage seejuures töötingimustega ning teostatava tegevuse iseloomuga. Elektritööriistade kasutamine muudeks kui ettenähtud rakendusteks võib põhjustada ohtlikke olukordi.

#### **5) Akutööriista kasutamine ja käsitsemine**

---

- a) **Laadige akusid ainult tootja poolt soovitatud laadijates.** Teatud kindlat liiki akude laadimiseks ettenähtud laadijate puhul valitseb muude akudega kasutamisel tuleoht.
- b) **Kasutage elektritööriistades ainult nende jaoks ettenähtud akusid.** Muude akude kasutamine võib põhjustada vigastusi või tuleohtu.

- c) **Ärge laske bürooklambritel, müntidel, võtmetel, naeltel, kruvidel ja muudel väikestel metallesemetel, mis võivad põhjustada kontaktide sildamist, akude lähedusse sattuda.** Aku kontaktide lühistamise tagajärjeks võivad olla põletused või tulekahju.
- d) **Vale kasutamise korral võib vedelik akust välja tungida. Vältige sellega kokku puutumist. Loputage juhusliku kokkupuute korral veega ära. Pöörduge silma sattunud vedeliku korral abi saamiseks täiendavalt arsti poole.** Väljatungiv akuvedelik võib põhjustada nahaärritusi või põletusi.

#### **6) Teenindus**

---

- a) **Laske elektritööriista remontida ainult kvalifitseeritud oskuspersonalil ja ainult originaalvaruosadega.** Sellega tagatakse elektritööriista ohutuse säilimine.

#### **Hekikäärde ohutusjuhised**

---

- **Hoidke kõik kehaosad lõikenoaast eemal. Ärge üritage töötava noa korral lõigatud materjali eemaldada või lõigatavat materjali kinni hoida. Eemaldage kinniilunud lõigatud**

**materjali ainult väljalülitatud seadme korral.** Hetkeline tähelepanematus võib põhjustada hekikäärde kasutamisel raskeid vigastusi.

- **Kandke hekikääre seisva noa korral käepidemest. Tõmmake helikäärde transportimisel või ladustamisel alati kaitsekate peale.** Seadmega hoolikal ümberkäimisel välditakse noast põhjustatavat vigastusohu.
- **Hoidke elektritööriista isoleeritud hoidepindadest, sest lõikenuga võib peidetud juhtmetega kokku puutuda.** Lõikenoa kokkupuutel pinge all oleva juhtmega võivad seadme metallosad pinge alla sattuda ning elektrilööki põhjustada.



## Turinys

Apie šią naudojimo instrukciją	200
Nurodymai saugumui ir darbo technika	200
Veikimo aprašymas	205
Panaudojimas	206
Įkroviklio įjungimas į elektros tinklą	207
Akumuliatorių įkrauti	207
Akumuliatoriaus šviesos diodai (LED)	208
Įkroviklio šviesos diodai (LED)	210
Įrenginio įjungimas	210
Įrenginį išjungti	211
Įrenginio saugojimas	212
Peilio aštrinimas	213
Techninė priežiūra ir remontas	214
Kaip sumažinti įrenginio dėvėjimąsi ir išvengti gedimų	215
Svarbiausios dalys	216
Techniniai daviniai	217
Specialūs reikmenys	219
Gedimų šalinimas	220
Pastabos dėl remonto darbų	222
Antrinis panaudojimas	222
CE atitikties deklaracija	222
Bendri saugumo nurodymai elektriniams įrenginiams	223

**Gerbiamos pirkėjos ir pirkėjai,**

dėkoju, kad Jūs pasirinkote kokybišką firmos STIHL gaminį.

Šis gaminys buvo pagamintas, taikant modernius technologinius metodus ir kokybę garantuojančias priemones. Mes stengėmės padaryti viską, kad Jūs būtumėt patenkinti šiuo įrenginiu ir galėtumėt be problemų juo dirbti.

Jeigu turėtumėt klausimų apie šį įrenginį, kreipkitės į savo prekybinį atstovą arba į mūsų įmonės realizavimo skyrių.

Jūsų



**Dr. Nikolas Stihl**



Ši naudojimo instrukcijos autorinės teisės yra saugomos. Visos teisės saugomos, ypač dauginimo, vertimo ir apdorojimo su elektroninėmis sistemomis teisės.

## Apie šią naudojimo instrukciją

### Simboliai

Visų simbolių, kurie yra ant įrenginio, reikšmės yra paaiškintos šioje naudojimo instrukcijoje.

### Atžymos tekste



#### ISPEJIMAS

Perspėjimas apie nelaimingų atsitikimų pavojų asmenims, taip pat galimus nuostolius.



#### PRANESIMAS

Perspėjimas apie įrenginio arba jo atskirų dalių pažeidimus.

### Techniniai pakeitimai

STIHL nuolat tobulina visus įrenginius, todėl mes pasiliegame teisę į komplektacijos, techninius ir išorinius jų pakeitimus.

Todėl pretenzijos, remiantis šios instrukcijos techniniais duomenimis ir iliustracijomis, nepriimamos.

## Nurodymai saugumui ir darbo technika



Reikalingos ypatingos saugumo priemonės, dirbant su šiuo įrenginiu, nes jo peiliai labai aštrūs.



Naudojimo instrukciją atidžiai perskaityti prieš pirmą įrenginio naudojimą ir saugoti ją vėlesniam panaudojimui. Naudojimo instrukcijos nurodymų nesilaikymas gali būti pavojingas gyvybei.



### Apie naudojimą

Akumuliatorines gyvatvorių žirkles naudoti gyvatvorėms, krūmokšniams, krūmams, atžalynams ir pan. pjauti. Draudžiama naudoti įrenginį kitiems tikslams – **nelaimingo atsitikimo pavojus!**

Įrenginio naudojimas kitiems tikslams yra draudžiamas, nes gali sukelti nelaimingo atsitikimo pavojų ar įrenginio gedimus. Nedaryti jokių pakeitimų įrenginio konstrukcijoje – tai taip pat gali sukelti nelaimingo atsitikimo pavojų ar įrenginio gedimus.

### Būtinai atkreipti dėmesį

Laikytis šalies reikalavimų saugumui, pvz. profesinių sąjungų, socialinių kasų, darbo apsaugos įstaigų ir kt.

Įrenginių, sukeliančių triukšmą, naudojimas gali būti ribojamas šalies ar vietinių institucijų nurodymais.

Pirmą kartą dirbantiems su įrenginiu: pasikonsultuoti su pardavėju ar kitu specialistu, kaip juo saugiai naudotis ar išklausti mokymo kursą.

Nepilnamečiams draudžiama dirbti su įrenginiu – išskyrus jaunuolius virš 16 metų, kurie apmokomi prižiūrint suaugusiems.

Vaikai, gyvūnai ir pašaliniai asmenys turi stovėti saugiu atstumu.

Naudotojas yra atsakingas dėl nelaimingų atsitikimų ir pavojų, gresiančių pašaliniams asmenims arba jų nuosavybei.

Įrenginį galima perduoti ar išnuomoti tik tiems asmenims, kurie yra susipažinę su jo konstrukcija ir moka jį valdyti – visada kartu perduoti ir naudojimo instrukciją.

Dirbantysis su įrenginiu, turi būti pailsėjęs, sveikas ir geros fizinės būklės.

Kas dėl sveikatos būklės negali dirbti sunkių darbų, turi pasitarti su gydytoju, ar jis galės dirbti su įrenginiu.

Draudžiama dirbti įrenginiu, išgėrus alkoholio ar vartojant vaistus, galinčius sutrikdyti reakciją bei orientaciją.

### Drabužiai ir įranga

Dėvėti atitinkamus drabužius ir naudoti reikalingą įrangą.



Drabužiai turi būti tinkami ir netrukdyti dirbti. Priglundęs rūbas – kombi-nezono, jokiū būdu ne darbinis apsiaustas.

Nedėvėti drabužių, kurie gali įsipainioti tarp medžių, krūmų arba besisukančių įrenginio dalių. Taip pat jokių šalikių, kaklaraiščių ir papuošalų. Ilgus plaukus reikia surišti ir apsaugoti (skarele, kepure, šalmu ar pan.).



Avėti tvirtus batus su grublėtais, neslidžiais padais.



Naudoti apsauginius akinius.

Rekomenduojama naudoti "asmenines" klausos apsaugos priemonės – pvz. apsauginius kamštėlius.



Mūvėti darbinės pirštines iš patvarios medžiagos (pvz. odines).

STIHL siūlo platų individualių saugos priemonių asortimentą.

### Apie įrenginį

Nedarykite jokių pakeitimų įrenginyje, nes iškils pavojus jūsų saugumui. Asmenims, turintiems materialinių nuostolių, naudojant nestandartinę įrangą, firma STIHL nesuteikia jokių garantijų.

### **Įrenginio transportavimas**

Visada išjungti įrenginį, fiksatorių pastatyti ant  ir akumuliatorių išimti iš įrenginio – taip pat ir transportuojant nedideliais atstumais. Taip išvengsite nenumatyto variklio įsijungimo.

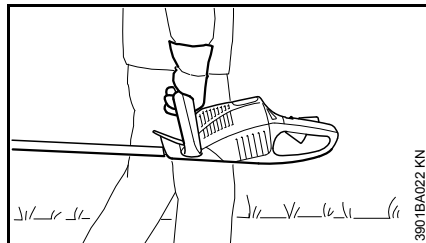

Motorinį įrenginį nešti už rankenos – peilis nukreiptas atgal.

Autotransporto priemonėse: įrenginį pritvirtinti taip, kad jis neapvirtų ir nebūtų pažeistas.

### **Įrenginio valymas**

Įrenginio valymui nenaudoti aukšto slėgio plovimo įrenginių. Stipri vandens srovė gali pažeisti įrenginio dalis.

Įrenginio neaplieti vandeniu.

### **Įrenginio saugojimas**

Jeigu įrenginys nenaudojamas, jį pastatyti taip, kad jis niekam nekliudytų. Įrenginį apsaugoti nuo neteisėto panaudojimo.

### **Priedai ir atsarginės dalys**

Darbui naudoti tik tuos peilius ir priedus, kuriuos gamina ir tiekia firma STIHL arba jie rekomenduojami šiam įrenginiui arba techniškai tas pačias dalis. Kilus klausimams, kreiptis į specializuotą pardavėją. Naudoti tik kokybiškus darbo

įrankius ar priedus. Priešingu atveju gali kilti nelaimingo atsitikimo pavojus ar atsirasti gedimai gaminyje.

STIHL rekomenduoja naudoti STIHL originalius įrankius ir priedus. Jie savo savybėmis optimaliai pritaikyti gaminiui ir naudotojo reikalavimams.

### Apie veikimą

#### **Akumuliatorius**

- naudoti tik originalius STIHL akumuliatorius
- STIHL akumuliatorių naudoti tik su STIHL įrenginiais ir įkrauti su STIHL įkrovikliais
- Akumuliatorių prieš naudojimą įkrauti
- neįkraudinėti ir nenaudoti sugedusio, pažeisto ar deformuoto akumulatoriaus Akumulatoriaus neatidarinėti, nepažeisti ir nenumesti
- Akumuliatorių laikyti, kad nepasiektų vaikai



Apsaugoti nuo lietaus – nenardinti į skysčius.



Saugoti nuo tiesioginių saulės spindulių, karščio ir atviros ugnies – niekada nemesti į ugnį – **Sprogimo pavojus!**



Akumuliatorių laikyti ir naudoti tik aplinkos temperatūroje nuo -10 °C iki maks. +50 °C.

- Nenaudojamą akumuliatorių nelaikyti tiesioginiuose saulės spinduliuose.
- Akumuliatoriaus nepaveikti mikrobangomis arba aukštu slėgiu
- nekišti jokių daiktų į akumuliatoriaus vėdinimo plyšius
- Niekada nejungti akumuliatoriaus kontaktų su metaliniais daiktais (trumpas sujungimas). Akumuliatorius gali būti pažeistas dėl trumpo sujungimo. Nenaudojamą akumuliatorių laikyti atokiau nuo metalinių daiktų (pvz. vinių, monetų, papuošalų). Nenaudoti metalinių transportavimo talpų.
- Esant pažeidimams arba neteisingai naudojant gali iš akumuliatoriaus ištekėti skystis – vengti kontakto su oda! Ištekėjęs akumuliatoriaus skystis gali sudirginti, nudeginti ir kitaip paveikti odą. Įvykus atsitiktiniam kontaktui, palietas vietas gausiai nuplauti vandeniu ir muilu. Jei skystis patenka į akis, jų netrinti ir akis mažiausiai 15 minučių gausiai plauti vandeniu. Papildomai kreiptis pas gydytoją.

**Papildomus nurodymus saugumui rasite – [www.stihl.com/safety-data-sheets](http://www.stihl.com/safety-data-sheets)**

### Įkroviklis

- naudoti tik originalias STIHL atsargines dalis
- naudoti tik geometriškai tinkančių STIHL akumuliatorių su talpa iki maks. 50 Ah ir įtampa iki maks. 42 voltų įkrovimui.
- neįkraudinėti sugedusių, pažeistų ar deformuotų akumuliatorių
- Įkroviklį jungti tik į ant skydelio nurodytos įtampos ir dažnio elektros tinklą – įkroviklį jungti tik į gerai prieinamą rozetę
- nenaudoti sugedusio ar pažeisto akumuliatoriaus
- Įkroviklio neatidarinėti
- Įkroviklį laikyti, kad nepasiektų vaikai



Apsaugoti nuo lietaus ir drėgmės.



Naudoti ir laikyti tik uždaroje ir sausose patalpose.

- Įkroviklį naudoti tik aplinkos temperatūroje tarp +5 °C iki +40 °C
- Įkroviklio neuždengti, kad jis laisvai galėtų atušti
- Įkroviklio kontaktų niekada nejungti su metaliniais daiktais (pvz. vinimis, monetomis, papuošalais) (trumpas sujungimas). Įkroviklis gali būti pažeistas dėl trumpo sujungimo.

- pasirodžius dūmams ar liepsnai iš įkroviklio, tuoj pat ištraukti iš rozetės
- nekaišioti jokių daiktų į įkroviklio vėdinimo angas – **pavojus dėl elektros smūgio bei trumpo sujungimo!**
- nenaudoti ant lengvai užsidegančio pagrindo (pvz. popieriaus, medžiagos) taip pat lengvai užsidegančioje aplinkoje – **gaisro pavojus!**
- nenaudoti aplinkoje, kur galimas sprogo pavojus, taigi aplinkoje, kur laikomi degūs skysčiai (garai), dujos arba dulkės. Įkrovikliai gali kibirkščiuoti ir uždegti dulkes arba garus – **sprogo pavojus!**



Reguliariai tikrinti įkroviklio pajungimo laidus, ar nėra pažeidimų. Esant elektros laidų pažeidimui, tuoj pat išjungti iš elektros tinklo – **pavojus gyvybei dėl elektros srovės smūgio!**

- Niekada neišjunginėkite įrenginio traukiant už elektros laidą, būtina prilaikyti rozetę išjungiant. Pažeistą pajungimo laidą turi pakeisti elektrikas.
- Pajungimo laidą nenaudoti kitiems tikslams, pvz. įkroviklio pernešimui ar pakabinimui
- Draudžiama naudoti pajungimo laidus, neatitinkančius reikalavimų
- Pajungimo laidus ištiesti taip ir pažymėti, kad jie niekam nepakenktų ir nebūtų pažeisti – galite suklypti

Vengti elektros srovės smūgio pavojaus:

- jungti tik į pagal nurodymus instaliuotą elektros jungimo tinklą
- geros būklės jungimo laidas ir kištukas turi būti izoliuoti

Po naudojimo įkroviklį išjungti iš elektros tinklo.

## Apie valdymą



Akumuliatorių išimti iš įrenginio, kai:

- atliekami tikrinimo, reguliavimo ir valymo darbai
- atliekami darbai prie pjovimo įrangos
- paliekate įrenginį
- Transportuojant
- sandėliuojate
- taisote ar atliekate techninę apžiūrą
- gręsia pavojus ar nelaimingo atsitikimo atveju

Taip išvengsite nenumatyto variklio įsijungimo.

## Prieš pradėdant darbą

Patikrinti įrenginio nepriekaištingą būklę – naudojimo instrukcijos atitinkamas skyrius:

- Jungiklis ir apsauginis klavišas turi judėti laisvai (fiksatorius ant ) – jungikliai paleidus turi lengvai grįžti į pradinę padėtį
- Peilis turi būti nepriekaištingos būklės (švarus, lengvai judantis ir nesulenktas), gerai pritvirtintas, teisingai sumontuotas, paaštrintas ir gerai supurkštas su STIHL saku tirpikliu (tepimo priemonė)
- Peilio apsaugą (jeigu yra) patikrinti dėl pažeidimų
- nekeisti jokių valdymo ir saugumą užtikrinančių įrenginių
- rankenos turi būti švarios ir sausos, nesuteptos tepalais ar purvu – svarbu saugiam įrenginio valdymui
- Patikrinti akumulatoriaus dėžės įrenginyje kontaktus, ar nėra svetimkūnių
- Akumuliatorių įdėti teisingai – turi girdėtis, kad jis pateko į savo vietą
- nenaudoti pažeistų ar deformuotų akumuliatorių

Įrenginys gali būti eksploatuojamas tik nepriekaištingos būklės – **nelaimingo atsitikimo pavojus!**

## Darbo metu

Gręsiant pavojui ar nelaimingo atsitikimo atveju, įrenginį tuojau pat išjungti, fikساتorių pastatyti ant  ir išimti akumuliatorių.

Įrenginys yra sukonstruotas su įranga greitam peilio sustabdymui – peilis sustoja tuojau pat, paleidus bent vieną iš jungiklių ir/arba įjungimo rankenėlę.

Šią funkciją tikrinti reguliariai, trumpais intervalais. Įrenginio nenaudoti, jei peilis nesustoja – **pavojus susižeisti!** Kreiptis į prekybos atstovą.



Veikiant varikliui, neliesti peilio. Jeigu peilis užblokuojamas kažkokiu daiktu, tuoj pat išjungti variklį, stabdymo rankenėlę pastatyti ant  ir išimti akumuliatorių – tik tada pašalinti kliūtį – **pavojus susižeisti!**

Įsitikinti, kad darbo vietoje nėra pašalinių asmenų.

atkreipti dėmesį į peilį – nekirpti gyvatvorės paviršių, kurių gerai nematote.

Reikalingas ypatingas dėmesingumas, karpant aukštą gyvatvorę, už jos gali kažkas stovėti – pirma apsidairyti.

Gyvatvorę ir darbo vietą patikrinti, kad nepažeisti peilio:

- Akmenis, metalines dalis ir kietus daiktus pašalinti
- Būkite atsargūs, kad tarp peilio dantukų nepatektų smėlio ir akmenų, pvz., dirbant arti žemės paviršiaus.
- jei gyvatvorė prie vielinės tvoros, stengtis neliesti peiliu vielos

vengti kontakto su elektros laidais – neperpjauti elektros laidų – **elektros smūgio pavojus!**

Variklį visada laikyti švarų, nuvalyti šakeles, skiedras, lapus ir per didelį tepimo priemonių kiekį – **gaisro pavojus!**

Dirbant didesniame aukštyje:

- visuomet naudoti pastolius
- niekada nedirbti stovint ant kopėčių arba medyje
- niekada nedirbti nestabiliuose vietose

Kai gyvatvorės labai apdulėję ar užterštos, peilį supurkšti su STIHL saku tirpikliu – jei reikia. Taip žymiai sumažinama peilio trintis, žalingas augalų sakų poveikis ir purvo dalelių nuosėdos.

Darbo metu pakeltos dulkės gali pakenkti sveikatai. Esant daug dulkių, naudoti apsauginę kaukę veidui.



Nedirbti su įrenginiu lyjant, šlapioje ar labai drėgnoje aplinkoje – variklis nėra apsaugotas nuo vandens patekimo – elektros smūgio ir trumpo sujungimo pavojus!

Nepalikti įrenginio lietuje.

Atsargiai – esant slidumui, drėgmei, snigui, ant šlaitų, nelygiose vietose – **galite paslysti!**

Dirbti ramiai ir apgalvotai – tik esant geram apšvietimui ir matomumui. Dirbti apdairiai, nesukelti pavojaus kitiems.

Pašalinti nukritusias šakas, brūzgynus ir kitas nupjautas dalis.

Atkreipti dėmesį į kliūtis: medžių kelmus, šaknis – **galite suklypti!**

Nepamirškite, kad darbo metu, dėvint klausos apsaugos priemones, turite būti ypač atidūs – kadangi galite neišgirsti triukšmo (šauksmų, pavojaus signalų ar kt.), pranešančių apie pavojų.

Laiku daryti pertraukas, kad išvengtų nuovargio ir išsekimo – **nelaimingo atsitikimo pavojus!**

Jeigu įrenginys buvo neteisingai naudojamas (pvz. prispaustas, paveiktas smūgio ar kt.), prieš tęsiant darbą, užtikrinti jo nepriekaištingą būklę – žiūrėti "Prieš darbą". Būtinai patikrinti saugumą užtikrinančios įrangos funkcionavimą. Jokiu būdu nedirbti su įrenginiais, kurie nėra nepriekaištingos būklės. Suabejojus kreiptis į specialistą.

Prieš paliekant įrenginį: įrenginį išjungti, fiksatorių pastatyti ant  ir išimti akumuliatorių.

Reguliariai tikrinti įrenginio būklę, trumpais intervalais, o esant juntamiems pakitimams, tuojau pat:

- įrenginį išjungti, fiksatorių pastatyti ant , palaukti, kol peiliai sustos, akumuliatorių išimti
- Patikrinti jos būklę ir pritvirtinimą, atkreipti dėmesį į įtrūkimus
- Atkreipti dėmesį į aštrumą

Prieš keičiant peilius, įrenginį išjungti, fiksatorių pastatyti ant  ir išimti akumuliatorių. Dėl netikėtai įsijungusio variklio – **pavojus susižeisti!**

### Po darbo

Nuvalyti nuo įrenginio dulkes ir purvą – nenaudoti nuriebalinimo priemonių.

Peilį supurkšti su STIHL saku tirpikliu – variklį dar kartą trumpam įjungti, kad tolygiai pasiskirstytų aerosolis.

### Įrenginio laikymas ir valdymas

Įrenginį visada abiejomis rankomis laikyti už rankenų tvirtai. Rankenas tvirtai suspausti nykščiais

### Dešiniarankiams

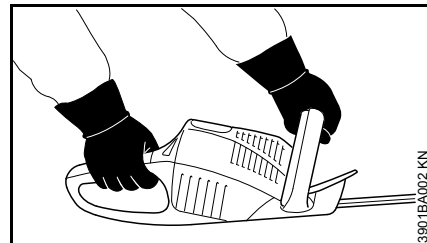

Dešinė ranka ant valdymo rankenos ir kairė ranka ant vamzdinės rankenos.

### Kairiarankiams

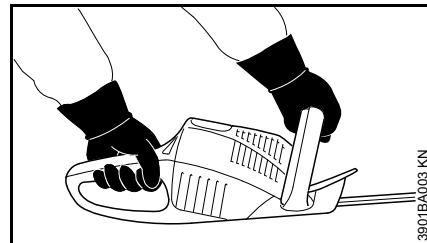

kairė ranka ant valdymo rankenos ir dešinė ranka ant vamzdinės rankenos.

Stovėti saugioje padėtyje ir įrenginį vesti taip, kad peilis visada būtų nukreiptas nuo kūno

## Vibracija

Ilgalaikis darbas motoriniu įrenginiu gali iššaukti vibracijos sukeltus kraujo apytakos rankose sutrikimus ("Baltų pirštų liga").

Nustatyti visiems vienodai trunkančią darbo trukmę negalima, nes tai priklauso nuo daugelio faktorių.

Darbo laiką prailgina:

- apsauga rankoms (šiltos pirštinės)
- pertraukos

Darbo laiką sutrumpina:

- bloga asmeninė dirbančiojo kraujo apytaka (simptomai: dažnai šalti pirštai, tirpimas)
- žema oro temperatūra
- didelė rankenų suėmimo jėga (stiprus suspaudimas taip pat sutrikdo kraujo apytaką)

Ilgai naudojant motorinį įrenginį ir pasikartojus atitinkamiems požymiams (pirštų tirpimui), reikėtų kreiptis į gydytoją dėl medicininės apžiūros.

## Techninė priežiūra ir remontas

Prieš atliekant remonto ir priežiūros darbus, fiksatorių pastatyti ant  ir išimti akumuliatorių iš įrenginio. Taip išvengsite nenumatyto variklio įsijungimo.

Įrenginį prižiūrėti reguliariai. Atlikti tik tuos priežiūros ir remonto darbus, kurie aprašyti naudojimo instrukcijoje. Visus kitus darbus pavesti atlikti prekybos atstovui.

STIHL rekomenduoja techninės priežiūros ir remonto darbus pavesti atlikti tik specializuotam STIHL prekybos atstovui. STIHL specializuoti pardavėjai reguliariai apmokomi ir gauna techninę informaciją.

Naudoti tik kokybiškas atsargines detales. Priešingu atveju gali kilti nelaimingo atsitikimo pavojus ar atsirasti gedimai įrenginyje. Kilus klausimams, kreiptis į specializuotą pardavėją.

STIHL rekomenduoja naudoti tik originalias STIHL atsargines detales. Jos su savo savybėmis optimaliai pritaikytos įrenginiui ir išpildo naudotojo reikalavimus.

Nedaryti jokių pakeitimų įrenginio konstrukcijoje – gali nukentėti saugumas – **nelaimingo atsitikimo pavojus!**

Reguliariai tikrinti įkroviklio pajungimo laidų ir kištuko elektros kontaktų neprikaištingą izoliaciją ir nusidėvėjimą (įtrūkimai).

Elektrines detales kaip pvz. pajungimo laidą gali taisyti ar keisti tik elektrikas.

Plastikines dalis valyti su skudurėliu. Aštrios valymo priemonės gali pažeisti plastikines dalis.

Tikrinti saugos įrangos ir pjovimo įrangos tvirtinimo varžtų būklę, jei reikia paveržti.

Esant reikalui išvalyti aušinimo angas karteryje.

Saugoti akumulatoriaus aušinimo angas nuo užteršimo – jei reikia, išvalyti.

Įrenginį laikyti saugiai sausoje patalpoje, fiksatorius ant , taip pat ir išimtą akumuliatorių.

## Veikimo aprašymas

Įrenginys dirba su įkraunama baterija (akumulatoriumi). Akumulatoriaus įkrovimui naudoti tik STIHL įkroviklį.

## Duomenų mainai

Įrenginys, akumulatorius ir įkroviklis vienas su kitu pasikeičia informacija. Tik tada, kai veikia pasikeitimas duomenimis, įkroviklis gali įkrauti akumuliatorių ir akumulatorius tiekti įrenginiui reikalingą srovę. Todėl įrenginį naudoti tik su leidžiamais STIHL akumulatoriais ir STIHL įkrovikliais.

## Panaudojimas

### Karpymo sezonas

Karpant gyvatvores, atsižvelgti į specifinius šalies taip pat komunalinių įmonių reikalavimus.

- Nedirbti įprastiniu ramybės laiku.

### Darbo seka

- Storas šakas ir šakeles pirma pašalinti su šakų žirkėmis arba motoriniu pjūkle.
- visų pirma nupjauti gyvatvorę iš abiejų pusių, po to nupjauti jos viršutinę dalį.

Rekomenduojame: Pjauti tik maksimaliai iki krūtinės aukščio siekiančias gyvatvores.

### Sunaikinimas

- Nupjautų šakų nemesti į šiukšlių dėžę, nupjautos atliekos gali būti naudojamos komposto gamybai.

### Darbo technika

#### Vertikalus pjūvis

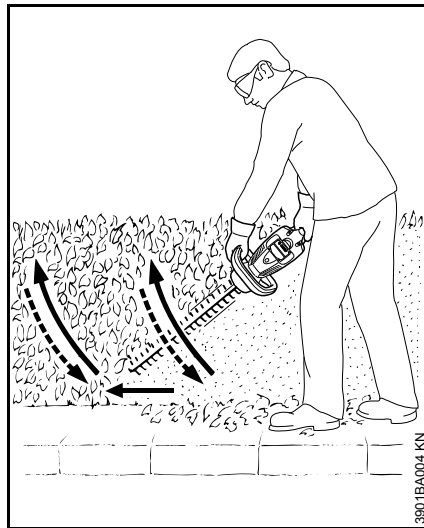

Gyvatvorių žirkles vesti lanko forma iš apačios į viršų – palenkti ir paeiti toliau – ir vėl lanko forma kelti aukštyn.

Darbo padėtys, kai karpoma virš galvos, vargina ir dėl darbo saugumo gali būti naudojamos tik trumpai.

#### Horizontalus pjūvis

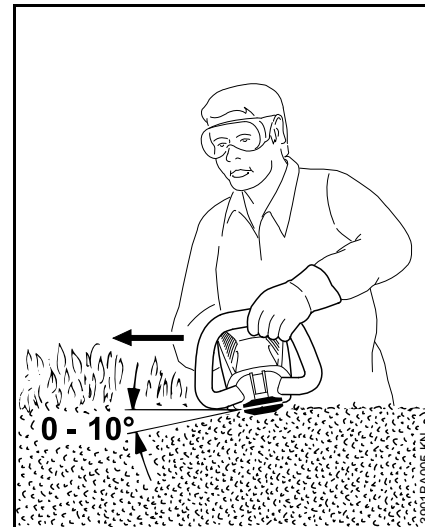

Peilį pasukti kampu nuo 0° iki 10° – bet vesti horizontaliai, naudoti abi peilio puses.

Gyvatvorių žirkles stumti kaip pjautuvą iki krašto, kad nupjautos šakos nukristų ant žemės.

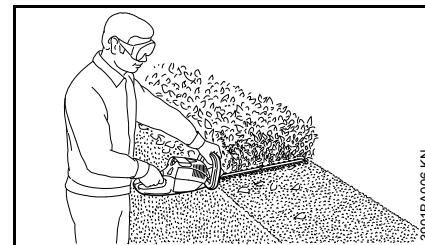

Kai gyvatvorės plačios, dirbti keletu etapų.



## Įkroviklio įjungimas į elektros tinklą

Tinklo įtampa ir darbinė įtampa turi sutapti.

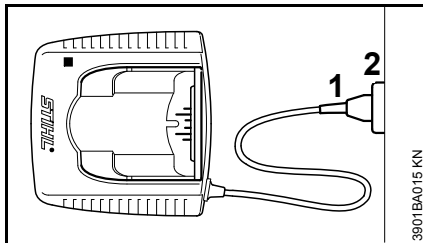

- Kištuką (1) įkišti į elektros tinklą (2)

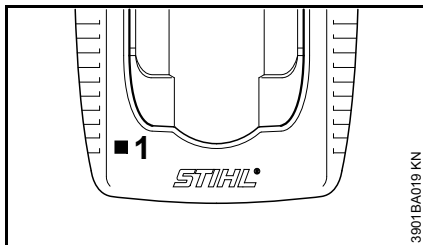

Įjungus įkroviklį į elektros srovę, vyksta savitestavimas. Šio proceso metu dega įkroviklio šviesos diodas (1) apie 1 sek. žaliai, po to raudonai ir vėl užgesa.

## Akumuliatorių įkrauti

Pradinėje komplektacijoje akumulatorius nebūna pilnai įkrautas.

Rekomenduojama, prieš pradėdant naudoti įrenginį, akumuliatorių įkrauti pilnai.

- Įkroviklį įjungti į elektros srovę – tinklo įtampa ir įkroviklio darbinė įtampa turi sutapti – žiūrėti "Įkroviklio pajungimas į elektros tinklą"

Įkroviklį naudoti tik uždaroje ir sausoje patalpoje, esant aplinkos temperatūrai nuo +5 °C iki +40 °C (41° F iki 104° F).

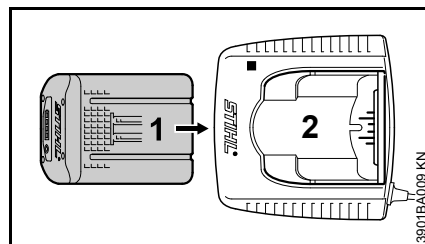

- Akumuliatorių (1) įdėti į įkroviklį (2) iki pirmos jaučiamos kliūtis – tada paspausti iki atramos

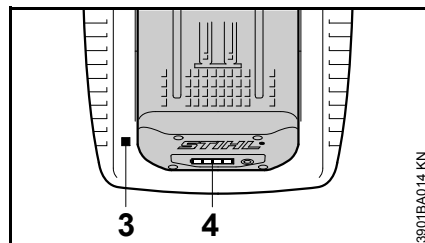

Įdėjus akumuliatorių, užsidega šviesos diodas (3) įkroviklyje – žiūrėti "Šviesos diodai (LED) įkroviklyje".

Įkrovimo procesas prasideda, kai tik akumuliatoriaus diodai (4) dega žalia šviesa – žiūrėti "Akumuliatoriaus šviesos diodai (LED)".

Įkrovimo laikas priklauso nuo įvairių veiksnių, kaip akumuliatoriaus būklės, aplinkos temperatūros bei kt. ir todėl gali skirtis nuo nurodytos įkrovimo trukmės – žiūrėti "Techniniai daviniai".

Darbo metu akumuliatorius įrenginyje įkaista. Kai dar šiltas akumuliatorius įdedamas į įkroviklį, gali reikėti prieš įkrovimą atvėsti akumuliatorių. Įkrovimas prasideda tik tada, kai akumuliatorius atvėšęs. Įkrovimo trukmė dėl atvėsimui reikalingo laiko gali pailgėti.

Įkrovimo metu akumuliatorius ir įkroviklis įkaista.

### Įkroviklis 300, AL 500

Įkroviklis akumuliatoriaus aušinimui turi ventiliatorių.

### Įkroviklis AL 100

Įkroviklis nepradedą krauti akumuliatoriaus, kol jis yra įkaitęs. Akumuliatorius atvėsta, išskirdamas šilumą į aplinką.

## Įkrovimo pabaiga

Kai akumuliatorius įkrautas pilnai, įkroviklis išsijungia automatiškai, tada:

- užgęsta akumuliatoriaus diodai
- užgęsta įkroviklio šviesos diodai
- išsijungia įkroviklio ventiliatorius (jeigu veikė įkrovimo metu)

Įkrautą akumuliatorių, pasibaigus įkrovimui, išimti iš įkroviklio.



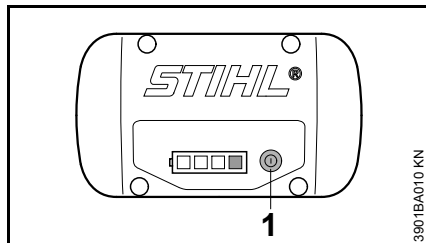

## Akumuliatoriaus šviesos diodai (LED)

Keturi akumuliatoriaus šviesos diodai rodo akumuliatoriaus įkrovimo būklę taip pat atsiradusias problemas akumuliatoriuje ar įrenginyje.



- Klavišą (1) paspausti, kad aktyvuoti parodymus – parodymai užgęsta patys po 5 sekundžių

Šviesos diodai gali degti arba mirksėti žalia arba raudona šviesa.

-  Šviesos diodai ištiesai dega žaliai.
-  Šviesos diodai mirksi žaliai.
-  Šviesos diodai ištiesai dega raudonai.
-  Šviesos diodai mirksi raudonai.

## Įkrovimo metu

Šviesos diodai ištiesai degdami ar mirksėdami parodo įkrovimo eigą.

Įkrovimo metu žaliai mirksinčiu šviesos diodu parodoma talpa, kuri jau yra įkrauta.

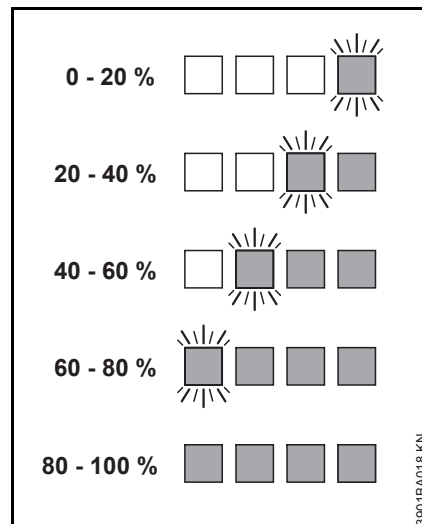

Kai įkrovimas baigtas, akumuliatoriaus diodai automatiškai išsijungia.

Jeigu akumuliatoriaus šviesos diodai mirksi ar dega raudonai – žiūrėti "Kai raudoni šviesos diodai dega ištiesai/mirksi".

## Darbo metu

Žali šviesos diodai ištiesai degdami ar mirksėdami parodo įkrovimo būklę.

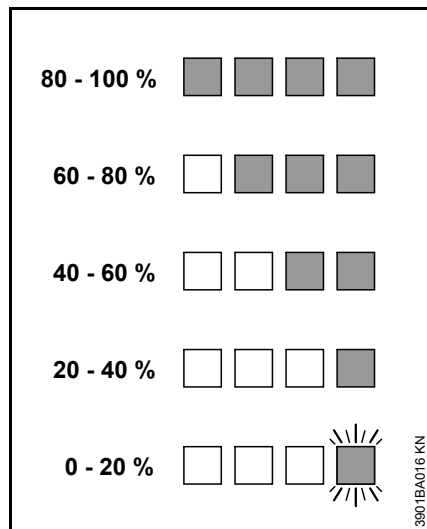

Jeigu akumulatoriaus šviesos diodai mirksi ar dega raudonai – žiūrėti "Kai raudoni šviesos diodai dega ištiesai/mirksi".

## Kai raudoni šviesos diodai dega ištiesai/mirksi

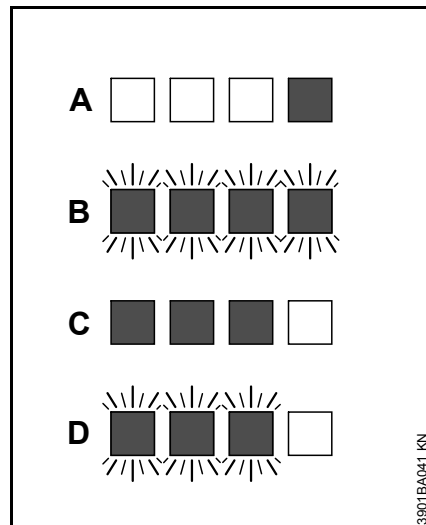

A	1 šviesos diodas ištiesai dega raudonai.	Akumuliatorius per šiltas <sup>1)</sup> 2) / šaltas <sup>1)</sup>
B	4 šviesos diodai mirksi raudonai:	Akumulatoriaus gedimas <sup>3)</sup>
C	3 šviesos diodai pastoviai dega raudonai	Įrenginys per šiltas – leisti jam atvėsti
D	3 šviesos diodai mirksi raudonai:	Įrenginio gedimas <sup>4)</sup>

1) Įkrovimo metu: atvėsęs/sušilęs akumuliatorius automatiškai pradeda krautis.

- 2) Darbo metu: įrenginys išsijungia – leisti kurį laiką akumuliatoriui atvėsti, tam galbūt išimti akumuliatorių iš įrenginio.
- 3) Elektromagnetinis sutrikimas arba gedimas. Akumuliatorių išimti iš įrenginio ir vėl įdėti. Įrenginį įjungti – vis dar mirksi šviesos diodai, akumuliatorius sugedęs ir turi būti pakeistas nauju.
- 4) Elektromagnetinis sutrikimas arba gedimas. Akumuliatorių išimti iš įrenginio. Nuo akumulatoriaus dėžutės kontaktų buku daiktu nuvalyti nešvarumus. Akumuliatorių vėl įdėti. Įrenginį įjungti – šviesos diodai vis dar mirksi, įrenginys dar neveikia ir turi būti patikrintas pas specialistą – STIHL rekomenduoja STIHL prekybos atstovą.

## Įkroviklio šviesos diodai (LED)

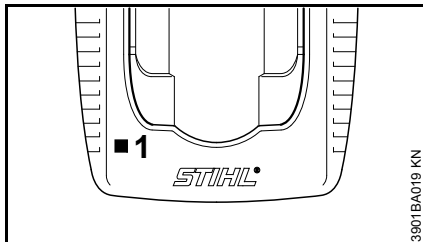

Šviesos diodas (1) įkroviklyje gali degti ištiesai žaliai arba mirksėti raudonai.

## Žalia šviesa ...

... gali turėti sekančias reikšmes:

Akumuliatorius

- kraunamas
- yra per šiltas ir turi prieš įkrovimą atvėsti

Žiūrėti taip pat "Šviesos diodai (LED)akumuliatoriuje".

Žalias šviesos diodas įkroviklyje užgęsta, kai tik akumuliatorius pilnai įkrautas.

## Raudona mirksinti šviesa ...

... gali turėti sekančias reikšmes:

- nėra elektros kontakto tarp akumuliatoriaus ir įkroviklio – akumuliatorių išimti ir dar kartą įdėti
- Akumuliatoriaus gedimas – žiūrėti taip pat "Šviesos diodai (LED) akumuliatoriuje".
- Įkroviklio gedimas – leisti patikrinti specializuotos prekybos atstovui. STIHL rekomenduoja STIHL prekybos atstovą

## Įrenginio įjungimas

Pradinėje komplektacijoje akumuliatorius nebūna pilnai įkrautas.

Rekomenduojama, prieš pradėdant naudoti įrenginį, akumuliatorių įkrauti pilnai.

- prieš įdedant akumuliatorių, nuimkite akumuliatoriaus dėžutės dangtelį, tam paspauskite abu fikساتorius vienu metu – dangtelis atsidarys – ir dangtelį išimti

## Akumuliatoriaus įdėjimas

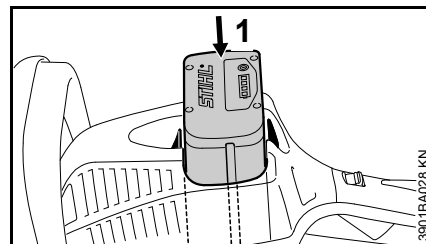



- Akumuliatorių (1) įdėti į vietą įrenginyje – akumuliatorius įslysta į dėžę – lengvai spustelėti, kol pasigirs, kad jis vietoje – akumuliatoriaus kraštas turi sutapti su įrenginio korpuso viršutiniu kraštu

## Prietaisą įjungti

- saugiai ir tvirtai atsistoti
- stovėti tiesiai – įrenginį laikyti laisvai

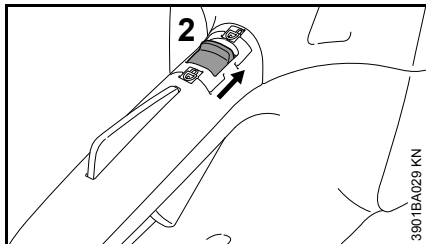
- Pjovimo įranga neturi liesti jokių daiktų ar žemės paviršiaus
- Įrenginį paimti abiem rankomis – dešinė ranka ant valdymo rankenos – kairė ant apsauginės rankenos



- Įrenginį atrakinti, tam fiksatorių (2) pastatyti ant 

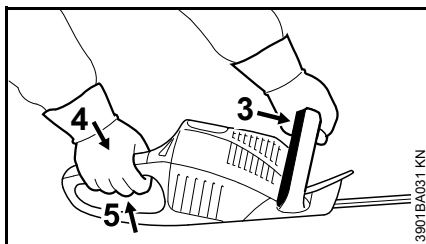

- Priekinį jungimo svertą (3) paspausti link apsauginės rankenos ir taip laikyti
- Apsauginį klavišą (4) ir paleidimo klavišą (5) paspausti vienu metu ir laikyti

Tik, kai fiksatorius (2) yra ant  ir, kai apsauginis klavišas (3) ir paleidimo klavišas (5) spaudžiami vienu metu, variklis įsijungia.

## Paleidimo jungiklis

Variklio sūkių skaičius reguliuojamas paleidimo klavišu. Vis labiau spaudžiant paleidimo klavišą, didėja variklio sūkių skaičius.

## Įrenginį išjungti

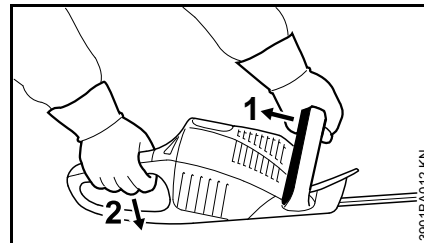

- Apsauginį klavišą (1) ir paleidimo klavišą (2) paleisti

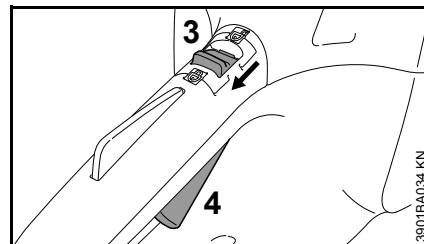

- Fiksatorių (3) pastatyti ant  – paleidimo klavišo (2) paspausti negalima – įrenginio įjungimas yra užrakintas

Pertraukų metu ir po darbo akumuliatorių išimti iš įrenginio.

## Akumuliatorių išimti

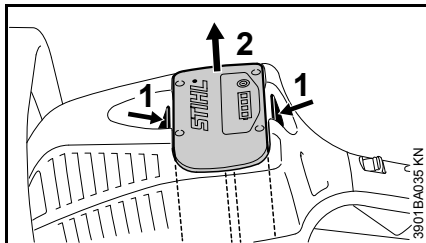

- abu fiksatorius (1) spausti vienu metu – akumulatorius atlaisvintas
- Akumuliatorių (2) išimti iš korpuso

Jeigu įrenginys nenaudojamas, jį pastatyti taip, kad jis niekam nekliudytų.

Įrenginį apsaugoti nuo neteisėto panaudojimo.

## Įrenginio saugojimas

- Fiksatorių pastatyti ant 
- Akumuliatorių išimti
- Peilį nuvalyti, būklę patikrinti ir supurkšti su STIHL sakų tirpikliu
- Peilio apsaugą uždėti
- Įrenginį kruopščiai nuvalyti, ypač aušinimo angas
- Įrenginį laikyti sausoje ir saugioje vietoje, tam gali būti prie sienos sumontuota peilio apsauga. Apsaugoti nuo neteisėto panaudojimo (pvz. vaikų)

## Akumulatoriaus dėžutės dangtelis (Papildomas priedas)

Dangtelis apsaugo tuščią akumulatoriaus dėžutę nuo užteršimo.

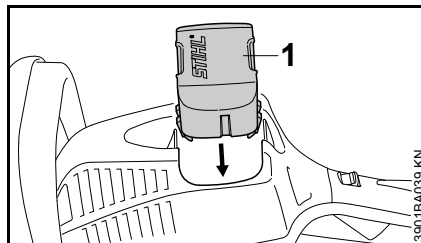

- baigus darbą, dangtelį (1) įstumti į dėžutę, kol dangtelis užsifiksuos

## Akumulatoriaus laikymas

- Akumuliatorių išimti iš įrenginio taip pat įkroviklio
- saugoti uždaroje ir sausoje patalpoje ir saugioje vietoje. Apsaugoti nuo neteisėto panaudojimo (pvz. vaikų) ir nuo užteršimo
- Atsarginius akumulatorius laikyti nenaudojamus – naudoti pakaitomis

Kad išlaikyti ilgesnį tarnavimo laiką, sandėliuoti, esant apie 30 % įkrovimo.

## Įkroviklio laikymas

- Akumuliatorių išimti
- Ištraukti iš elektros tinklo
- Įkroviklį saugoti uždaroje ir sausoje patalpoje ir saugioje vietoje. Apsaugoti nuo neteisėto panaudojimo (pvz. vaikų) ir nuo užteršimo

## Peilio aštrinimas

Jei sumažėja pjovimo našumas, peilis blogai pjauna, šakos dažnai stringa: peilį paaštrinti.

Aštrinti su specialiu galandinimo prietaisu turėtų prekybos atstovas. STIHL rekomenduoja STIHL prekybos atstovą.

Priešingu atveju naudoti plokščią dildę. Dildę laikyti nurodytu kampu (žiūrėti "Techniniai daviniai") nuo peilio paviršiaus.

- aštrinti tik pjaunamuosius paviršius – nedildinti bukų peilio tarpų bei pjovimo apsaugos (žiūrėti "Svarbiausios dalys")
- visada aštrinti link pjovimo paviršiaus
- Dilde braukti tik į priekį – traukiant atgal, ją pakelti
- Ant peilio ašmenų susidariusį kraštelį pašalinti abrazyviniu akmeniu
- nuimti tik mažą kraštelį
- po aštrinimo – nuvalyti susidariusias dulkes ir peilį supurkšti STIHL sakų tirpikliu



### PRANESIMAS

Nedirbti su atšipusiu ar pažeistu peiliu – tai stipriai apkrauna įrenginį ir pjūvis atliekamas nepatenkinamai.

## Techninė priežiūra ir remontas

Duomenys tinka tik normalioms eksploataavimo sąlygoms. Esant apsunktoms sąlygoms (daug dulkių) ir prailgintam kasdieniniam darbui, nurodytus intervalus atitinkamai sumažinti. Prieš pradėdamas visus darbus prie įrenginio, fiksatorių pastatyti ant  ir išimti akumuliatorių.		prieš darbo pradžią	baigus darbą ar kasdien	kas savaitę	kas mėnesį	kartą į metus	esant trukdžiams	esant pažeidimams	jei reikia
Visas įrenginys	vizualinė apžiūra (būklė)	X							
	valyti		X						
Valdymo rankenos (fiksatorius, apsauginis klavišas, paleidimo klavišas)	Darbo tikrinimas	X							
	valyti		X						X
Jungimas abiejomis rankomis	Patikrinti funkcionavimą – paleidus priekinį ar galinį jungiklį peilis turi sustoti per trumpą laiką.	X							
Aušinimo angos	Vizualinė apžiūra		X						
	valyti								X
Prieinami varžtai ir veržlės	paveržti								X
Akumuliatorius	Vizualinė apžiūra	X					X	X	
Akumuliatoriaus dėžė	valyti	X							X
	Veikimo patikrinimas (Akumuliatoriaus išmetimas)	X							
Peilis	Vizualinė apžiūra	X					X	X	
	nuvalyti <sup>1)</sup>		X						
	paaštrinti							X	X
Reduktorius ir švaistiklis	kas 50 darbo valandų leisti patikrinti prekybos atstovui <sup>2)</sup>								
	kas 50 darbo valandų pas prekybos atstovą papildyti STIHL reduktorių tepalu <sup>2)</sup>								
Lipdukas su piktogramomis	pakeisti							X	

<sup>1)</sup> po to įpurkšti STIHL sakų tirpiklio

<sup>2)</sup> STIHL rekomenduoja STIHL prekybos atstovą



## Kaip sumažinti įrenginio dėvėjimąsi ir išvengti gedimų

Šios instrukcijos nurodymų laikymasis leidžia išvengti pernelyg didelio susidėvėjimo ir įrenginio gedimų.

Reikia taip kruopščiai naudoti, prižiūrėti ir saugoti įrenginį, kaip aprašyta šioje naudojimo instrukcijoje.

Dėl visų gedimų, kurie atsirado dėl saugumo, valdymo ir priežiūros nurodymų nesilaikymo, atsakingas pats naudotojas. Prie jų priskiriami šie gedimai:

- dėl STIHL neleidžiamų įrenginio konstrukcijos pakeitimų
- dėl papildomos įrangos, kuri yra prastos kokybės arba nerekomenduojama bei netinka šiam įrenginiui, naudojimo
- dėl įrenginio naudojimo ne pagal paskirtį
- dėl įrenginio naudojimo sportinėse ir kitose varžybose
- dėl tolimesnio įrenginio su pažeistomis detalėmis ar mazgais naudojimo

### Techninės priežiūros darbai

Visi skyriuje "Nurodymai techninei priežiūrai ir remontui" aprašyti darbai turi būti atliekami reguliariai. Jeigu šių darbų negali atlikti pats naudotojas, reikia kreiptis į specializuotas dirbtuves.

STIHL rekomenduoja techninės priežiūros ir remonto darbus pavesti atlikti tik specializuotam STIHL prekybos

atstovui. STIHL specializuoti pardavėjai reguliariai apmokomi ir gauna techninę informaciją.

Jeigu šie darbai nebuvo atlikti arba atlikti nereguliariai, gali atsirasti gedimai, dėl kurių atsakingas pats naudotojas. Prie jų be kita ko priskiriami:

- įrenginio komponentų gedimai, atsiradę dėl nereguliarios ar nepakankamos techninės priežiūros (pvz. nepakankamo vėdinimo angų valymo)
- įkroviklio gedimai dėl neteisingo pajungimo į elektros tinklą (įtampa)
- rūdys ir kiti gedimai dėl neteisingo įrenginio laikymo ir naudojimo
- įrenginio gedimai, atsiradę dėl nekokybiškų atsarginių detalių naudojimo

### Besidėvinčios detalės

Kai kurios įrenginio detalės normaliai dėvisi, taip pat ir įrenginį eksploatuojant pagal paskirtį, todėl priklausomai nuo rūšies ir naudojimo trukmės, būtina jas laiku pakeisti. Prie jų priskiriama:

- Peilis
- Akumulatorius

## Svarbiausios dalys

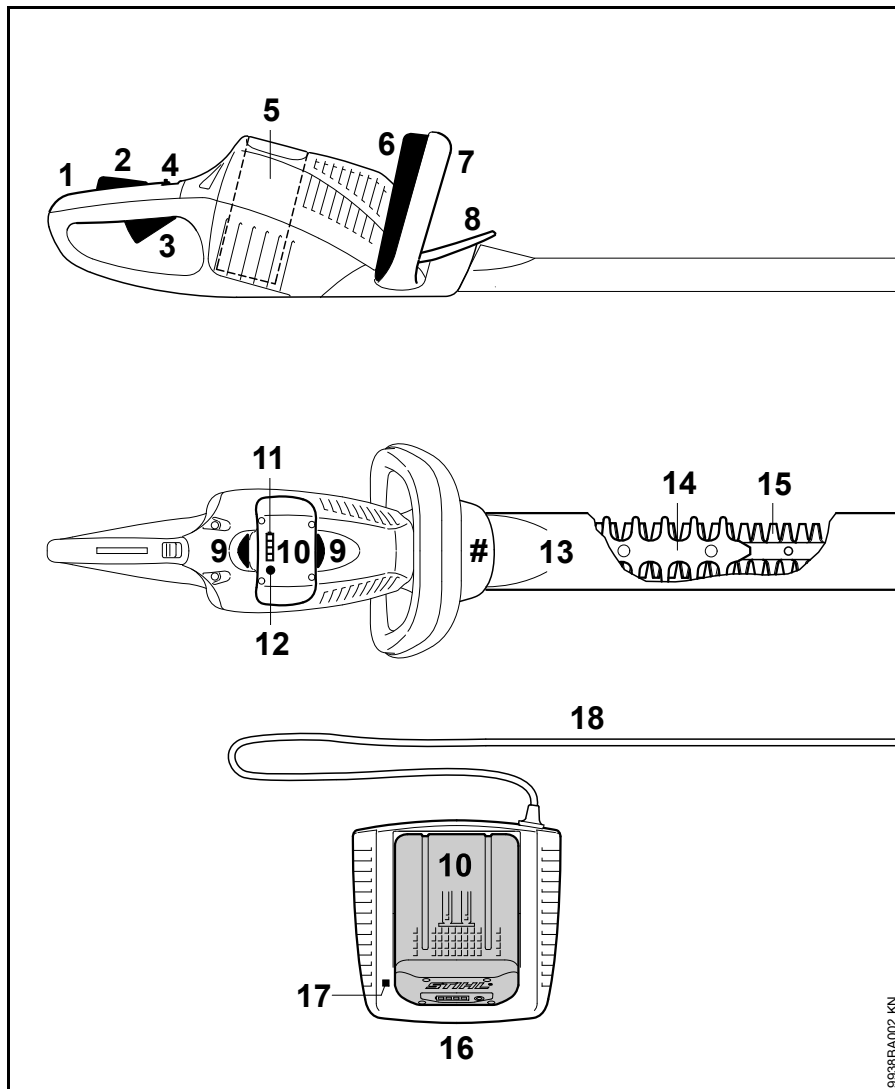

- 1 Valdymo rankena
- 2 Apsauginis klavišas
- 3 Paleidimo jungiklis
- 4 Fiksatorius
- 5 Akumuliatoriaus dėžė
- 6 Perjungimo rankenėlė
- 7 Rankena
- 8 Apsauginė rankena
- 9 Akumuliatoriaus fikساتoriai
- 10 Akumuliatorius
- 11 Akumuliatoriaus šviesos diodai (LED)
- 12 Klavišas akumuliatoriaus šviesos diodų (LED) aktyvavimui
- 13 Peilio apsauga
- 14 Pjovimo peilio apsauga (tik HSA 86)
- 15 Peilis
- 16 Įkroviklis
- 17 Įkroviklio šviesos diodai (LED)
- 18 Pajungimo laidas su kištuku
- # Įrenginio nu medis

## Techniniai daviniai

### Akumulatorius

Tipas: Ličio jonų

Įrenginiui naudoti tik geometriškai tinkantį STIHL akumuliatorių.

Įrenginio darbo laiko trukmė priklauso nuo akumuliatoriaus talpos.

### Įkroviklis

#### AL 100

Pajungimo į elektros tinklą techniniai daviniai: 220-240 V, 50 Hz

Nominalioji srovė: 0,6 A

Nominali galia: 75 W

Įkrovimo srovė: 1,6 A

Apsaugos klasė: II,  (dvigubai izoliuota)

#### AL 300

Pajungimo į elektros tinklą techniniai daviniai: 220-240 V, 50 Hz  
220 V, 60 Hz  
127 V, 60 Hz

100 V, 50-60 Hz<sup>3</sup>

Nominalioji srovė: 2,6 A <sup>1)</sup>

4,4 A <sup>3)</sup>

5,6 A <sup>4)</sup>

Nominali galia: 330 W

Įkrovimo srovė: 6,5 A

Apsaugos klasė: II,  (dvigubai izoliuota)

#### AL 500

Pajungimo į elektros tinklą techniniai daviniai: 220-240 V, 50 Hz  
100 V, 50-60 Hz<sup>3</sup>

Nominalioji srovė: 2,6 A <sup>1)</sup>

5,7 A <sup>4)</sup>

Nominali galia: 570 W <sup>1)</sup>

580 W <sup>4)</sup>

Įkrovimo srovė: 12 A

Apsaugos klasė: II,  (dvigubai izoliuota)

1) 220 V-240 V / 50 Hz modelis

2) 220 V / 60 Hz modelis

3) 127 V / 60 Hz modelis

4) 100 V / 60 Hz modelis

### Įkrovimo trukmė

#### AL 100

su AP 80:

– iki 80 % talpos: 70 min

– iki 100 % talpos: 100 min

su AP 115:

– iki 80 % talpos: 110 min

– iki 100 % talpos: 140 min

su AP 120:

– iki 80 % talpos: 120 min

– iki 100 % talpos: 140 min

su AP 160:

– iki 80 % talpos: 150 min

– iki 100 % talpos: 165 min

su AP 180:

– iki 80 % talpos: 160 min

– iki 100 % talpos: 210 min

#### AL 300

su AP 80:

– iki 80 % talpos: 25 min

– iki 100 % talpos: 50 min

su AP 115:

– iki 80 % talpos: 25 min

– iki 100 % talpos: 55 min

su AP 120:

– iki 80 % talpos: 30 min

– iki 100 % talpos: 60 min

su AP 160:

– iki 80 % talpos: 35 min

– iki 100 % talpos: 60 min

su AP 180:

– iki 80 % talpos: 40 min

– iki 100 % talpos: 70 min

#### AL 500

su AP 80:

– iki 80 % talpos: 25 min

– iki 100 % talpos: 50 min

su AP 115:

– iki 80 % talpos: 20 min

– iki 100 % talpos: 25 min

su AP 120:

– iki 80 % talpos: 30 min

– iki 100 % talpos: 60 min

su AP 160:

– iki 80 % talpos: 35 min

– iki 100 % talpos: 60 min

su AP 180:

– iki 80 % talpos: 25 min

– iki 100 % talpos: 30 min

## Pjovimo įranga

Atstumas tarp dantukų:

HSA 66: 30 mm

HSA 86: 33 mm

Peilio judesių skaičius

(laisva eiga): 3000 1/min

Juostos ilgis:

HSA 66: 500 mm

HSA 86: 450 mm <sup>1)</sup>

620 mm <sup>1)</sup>

Aštrinimo kampas nuo

peilio plokštumos:

HSA 66: 35°

HSA 86: 45°

## Svoris

be akumulatoriaus, su pjovimo įranga,  
be peilio apsaugos

HSA 66: 3,1 kg

HSA 86: 3,0 kg <sup>2)</sup>

3,3 kg <sup>3)</sup>

## Garso lygio ir vibracijos vertės

Pateikiami vidutiniai darbo laisva eiga ir  
maksimalių sūkių režimu duomenys.

1) priklausomai nuo modelio

2) modelis su 450 mm ilgio peiliu

3) modelis su 620 mm ilgio peiliu

Išsamesnius duomenis apie atitikimą  
vibracijos reikalavimams pagal direktyvą  
2002/44/EG ieškokite  
[www.stihl.com/vib/](http://www.stihl.com/vib/)

## **Garso lygis L<sub>p</sub> pagal EN 60745-2-15**

HSA 66: 83 dB(A)

HSA 86: 83 dB(A)

## **Triukšmo lygis L<sub>w</sub> pagal EN 60745-2-15**

HSA 66: 94 dB(A)

HSA 86: 94 dB(A)

## **Vibracija a<sub>HV</sub> pagal EN 60745-2-15**

	Rankena kairė	Rankena dešinė
HSA 66:	3,7 m/s <sup>2</sup>	2,3 m/s <sup>2</sup>
HSA 86:	3,7 m/s <sup>2</sup>	2,3 m/s <sup>2</sup>

Garso ir triukšmo vertė sudaro  
K-faktorius pagal RL 2006/42/EG =  
2,5 dB(A); vibracijos vertė sudaro K-  
faktorius pagal RL 2006/42/EG =  
2,0 m/s<sup>2</sup>.

Duotos vibracinės vertės buvo  
išmatuotos pagal bandymų normas ir  
gali būti naudojamos palyginimui  
elektriniams įrenginiams.

Faktiškos vibracinės vertės gali skirtis  
nuo duotų verčių, priklausomai nuo  
panaudojimo rūšies.

Duotos vibracinės vertės gali būti  
naudojamos pirmą kartą vertinant  
vibracinę apkrovą.

Turi būti įvertinta ir faktiška vibracinė  
apkrova. Tai liečia ir tą laiką, kada  
elektrinis įrenginys buvo išjungtas ir tą,  
kai jis buvo įjungtas, bet dirbo be  
apkrovos.

## Transportuojant

STIHL akumulatoriai išpildo  
UN-Handbuch ST/SG/AC.10/11/Rev.3  
dalis III, poskyris 38.3 paminėtus  
reikalavimus.

Naudotojas gali STIHL akumulatorius  
be jokių papildomų įsipareigojimų  
pervežti visuomeniniu transportu iki  
įrenginio.

Pervežant oro ar vandens transportu  
reikia laikytis specifinių šalies  
reikalavimų.

**Papildomus nurodymus transportavimui  
rasite [www.stihl.com/safety-data-sheets](http://www.stihl.com/safety-data-sheets)**

## REACH

REACH pažymi ES potvarkį dėl  
registravimo, vertinimo ir chemikalų  
leistinas normas.

Informacijos apie atitikimą REACH  
potvarkiui (ES) Nr. 1907/2006 žiūrėti  
[www.stihl.com/reach](http://www.stihl.com/reach)

## Specialūs reikmenys

- Apsauginiai akiniai
- STIHL akumulatorius
- STIHL įkroviklis
- STIHL diržas akumulatoriui
- Akumulatoriaus dėžutės dangtelis
- STIHL sūkų tirpiklis
- Surinkimo skardelė prie peilio

Išsamesnę informaciją apie šiuos ir kitus specialius reikmenis Jūs galite gauti pas STIHL prekybininką.

## Gedimų šalinimas

Prieš visus darbus prie įrenginio išimti akumuliatorių.

Gedimas	Priežastis	Pagalba
Įjungus įrenginys nedirba	nėra elektros kontakto tarp įrenginio ir akumuliatoriaus	akumuliatorių išimti, apžiūrėti kontaktus ir dar kartą įdėti
	akumuliatorius tuščias (1 šviesos diodas prie akumuliatoriaus mirksi žaliai)	Akumuliatorių įkrauti
	akumuliatorius per šiltas / per šaltas (1 šviesos diodas prie akumuliatoriaus dega raudonai)	Leisti akumuliatoriui atvėsti /akumuliatorių atsargiai atšildyti prie temperatūros apie 15 °C – 20 °C
	Akumuliatoriaus gedimas (4 šviesos diodai prie akumuliatoriaus mirksi raudonai)	Akumuliatorių išimti iš įrenginio ir vėl įdėti. Įrenginį įjungti – vis dar mirksi šviesos diodai, akumuliatorius sugedęs ir turi būti pakeistas nauju.
	Įrenginys per šiltas (3 šviesos diodai prie akumuliatoriaus dega raudonai)	Įrenginiui leisti atvėsti
	Elektromagnetinis sutrikimas arba gedimas įrenginyje (3 šviesos diodai prie akumuliatoriaus mirksi raudonai)	Akumuliatorių išimti iš įrenginio ir vėl įdėti. Įrenginį įjungti – šviesos diodai vis dar mirksi, įrenginys sugedęs ir jį turi specialistas <sup>1)</sup> patikrinti
	Drėgmė įrenginyje ir/ar akumuliatoriuje	Įrenginį/akumuliatorių išdžiovinti
Įrenginys darbo metu išsijungia	Akumuliatorius arba įrenginio elektronika per šilti	Akumuliatorių išimti iš įrenginio, leisti atvėsti akumuliatoriui ir įrenginiui
	Elektrinis ar elektromagnetinis sutrikimas	Akumuliatorių išimti ir dar kartą įdėti

**Prieš visus darbus prie įrenginio išimti akumuliatorių.**

<b>Gedimas</b>	<b>Priežastis</b>	<b>Pagalba</b>
Darbo laikas per trumpas	Akumuliatorius nepilnai įkrautas	Akumuliatorių įkrauti
	Akumuliatoriaus tarnavimo laikas baigėsi ar viršytas	Akumuliatorių patikrinti <sup>1)</sup> ir pakeisti
	Peilis sulipęs/užterštas	Peilį nuvalyti, supurkšti su dervų tirpikliu
	Peilis sulenktas	Kreiptis pas specialistą dėl peilio patikrinimo <sup>1)</sup>
Akumuliatorius užstringa įdedant į įrenginį /įkroviklį	Angos užterštos	Angas atsargiai nuvalyti
Akumuliatorius neįsikrauna, nepaisant žalių degančių įkroviklio diodų	akumuliatorius per šiltas / per šaltas (1 šviesos diodas prie akumuliatoriaus dega raudonai)	Leisti akumuliatoriui atvėsti /akumuliatorių atsargiai atšildyti prie temperatūros apie 15 °C – 20 °C  Įkroviklį naudoti tik uždaroje ir sausoje patalpoje, esant aplinkos temperatūrai nuo +5 °C iki +40 °C.
Įkroviklio diodai mirksi raudonai	nėra elektros kontakto tarp įkroviklio ir akumuliatoriaus	Akumuliatorių išimti ir dar kartą įdėti
	Akumuliatoriaus gedimas (4 šviesos diodai prie akumuliatoriaus mirksi apie 5 sekundes raudonai)	Akumuliatorių išimti iš įrenginio ir vėl įdėti. Įrenginį įjungti – vis dar mirksi šviesos diodai, akumuliatorius sugedęs ir turi būti pakeistas nauju.
	Gedimas įkroviklyje	Kreiptis pas specialistą dėl įkroviklio patikrinimo <sup>1)</sup>

<sup>1)</sup> STIHL rekomenduoja STIHL prekybos atstovą

## Pastabos dėl remonto darbų

Šio įrenginio naudotojas gali atlikti tik tuos priežiūros ir remonto darbus, kurie aprašyti šioje naudojimo instrukcijoje. Kitus remonto darbus gali atlikti tik specializuotas pardavėjas.

STIHL rekomenduoja techninės priežiūros ir remonto darbus pavesti atlikti tik specializuotam STIHL prekybos atstovui. STIHL specializuoti pardavėjai reguliariai apmokomi ir gauna techninę informaciją.

Remontuojant naudoti tik atsargines dalis, kurias STIHL leidžia naudoti šiam įrenginiui. Naudoti tik kokybiškas atsargines detales. Priešingu atveju gali kilti nelaimingo atsitikimo pavojus ar atsirasti gedimai įrenginyje.

STIHL rekomenduoja naudoti tik STIHL originalias atsargines detales.

STIHL originalias atsargines dalis atpažinsite pagal STIHL atsarginės detalės numerį, pagal užrašą **STIHL**® ir taip pat STIHL atsarginės detalės atpažinimo ženklą **SL** (ant smulkių detalių gali būti tik šis ženklas).

## Antrinis panaudojimas

Sunaikinant laikytis specifinių šalies reikalavimų antriniam perdirbimui.

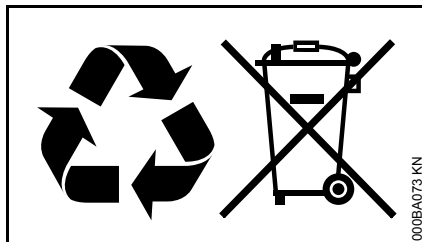

STIHL prietaisai nepriskiriami buitinėms šiukšlėms. STIHL įrenginį, akumuliatorių, priedus ir supakavimą pristatyti nekenksmingam aplinkai antriniam perdirbimui.

Aktuali informacija apie atliekų šalinimą yra pas STIHL prekybos atstovą.

## CE atitikties deklaracija

ANDREAS STIHL AG & Co. KG  
Badstr. 115  
D-71336 Waiblingen

patvirtina, kad

Rūšis: Akumuliatorinės gyvatvorių žirkklės

Prekės ženklas: STIHL  
Tipas: HSA 66  
HSA 86

Serijos identifikacija: 4851

ir

Rūšis: Įkroviklis  
Prekės ženklas: STIHL  
Tipas: AL 100  
AL 300

Serijos identifikacija: 4850

atitinka visus direktyvų 2006/42/EG, 2006/95/EG, 2004/108/EG 2011/65 ir 2000/14/EG reikalavimus ir yra sukonstruotas ir pagamintas, remiantis normomis:

EN 55014-1, EN 55014-2, EN 60335-1, EN 60335-2-29, EN 60745-1, EN 60745-2-15, EN 61000-3-2, EN 61000-3-3

Išmatuotas ir garantuotas triukšmo lygis buvo bandomas, remiantis direktyvos 2000/14/EG, skyrius V, naudojant normas ISO 11094.

### Išmatuotas triukšmo lygis

HSA 66: 94 dB(A)  
HSA 86: 94 dB(A)



## Garantuotas triukšmo lygis

HSA 66: 96 dB(A)

HSA 86: 96 dB(A)

Techninė dokumentacija saugoma:

ANDREAS STIHL AG & Co. KG  
Produktzulassung

Pagaminimo metai ir gamyklinis numeris  
yra nurodyti ant įrenginio.

Waiblingen, 01.08.2012

ANDREAS STIHL AG & Co. KG

Jūsų



Thomas Elsner

Gaminių grupės valdymo vadovas



## Bendri saugumo nurodymai elektriniams įrenginiams

Šiame skyriuje perteikiami normoje EN 60745 suformuluoti nurodymai saugumui, dirbant su rankose nešamais elektriniais įrenginiais. **STIHL įsipareigoja, šiuos tekstus perspausdinti pažodžiui.**

**"2) Saugos, eksploatuojant elektros įrankius taisyklėse" esantys saugos nurodymai dėl elektros smūgio išvengimo STIHL akumuliatorių energiją naudojantiems įrenginiams nėra taikomi.**



Perskaitykite visus saugaus darbo nurodymus ir perspėjimus. Saugumo nurodymų nesilaikymas gali iššaukti elektros smūgį, gaisrą ar/ir sunkius sužeidimus.

**Išsaugokite visas saugumo instrukcijas ir nurodymus.**

Saugaus darbo instrukcijose naudojamas terminas "elektrinis įrenginys" liečia tiek elektrinius įrenginius (su elektros pajungimo laidu), tiek akumuliatorinius įrenginius (be elektros pajungimo laido).

## 1) Darbo vietos saugumas

- a) Jūsų darbo vieta turi būti švari ir gerai apšviesta. Netvarka arba nepakankamai apšviesta darbo vieta gali sukelti nelaimingo atsitikimo pavojų.
- b) Nedirbkite su elektriniu įrenginiu aplinkoje, kur gali kilti sprogo pavojus, kur stovi degūs skysčiai, dujos arba susikaupę dulės. Elektros įrenginiai sukelia žiežirbas, kurios gali uždegti dulkes arba garus.
- c) Vaikai ir kiti asmenys, dirbant su elektriniu įrenginiu turi stovėti saugiu atstumu. Pasisukant galite prarasti kontrolę įrenginiu.

## 2) Saugus elektros srovės tiekimas.

- a) Elektrinio įrenginio pajungimo šakutė turi atitikti elektros lizdo matmenis. Šakutė negali būti pakeista. Nenaudokite adapterio šakutės kartu su įžemintais elektriniais įrenginiais. Nepakeistos šakutės ir tinkamos rozetės sumažina elektros smūgio pavojaus riziką.
- b) Venkite kūno kontakto su įžemintais paviršiais kaip vamzdžiais, šildymo įranga, viryklėmis ir šaldytuvais. Padidėja elektros smūgio pavojaus rizika, kai Jūsų kūnas tampa laidininku.
- c) Saugokite elektrinius įrenginius nuo lietaus ir drėgmės. Patekęs į elektrinį įrenginį vanduo padidina elektros smūgio pavojaus riziką.

- d) **Nenaudokite laido ne pagal paskirtį, neneškite įrenginio laikant jį už laido, nekabinkite ant laido ar netraukite už jo, norėdami išjungti įrenginį iš rozetės. Laikykite laidą atokiau nuo karščio, tepalų, aštrių paviršių arba judančių dalių.** Pažeisti ar suvynioti laidai padidina elektros smūgio pavojaus riziką.
- e) **Jeigu Jūs su elektriniu įrenginiu dirbate lauke, naudokite tik tokį pailginimo laidą, kuris tinka naudoti lauke.** Darbui lauke pritaikyto pailginimo laido naudojimas sumažina elektros smūgio pavojaus riziką.
- f) **Jeigu negalima išvengti elektrinio įrenginio naudojimo drėgnoje aplinkoje, naudokite elektros pajungimo lizdą su įžeminimu.** Rozetė su įžeminimu sumažina elektros smūgio pavojaus riziką.

### **3) Asmenų saugumas**

---

- a) **Būkite atidūs, stebėkite, kaip dirbate, ir protingai elkitės su elektriniu įrenginiu. Nenaudokite elektrinio įrenginio, kai esate pavargę ar išgėrę vaistų, alkoholio ar medikamentų.** Tik momentas nedėmesingumo, dirbant su elektriniu įrenginiu gali sukelti rimtus sužeidimus.
- b) **Naudokite asmenines saugos priemones ir visada apsauginius akinius.** Asmeninių saugos priemonių, kaip apsauginės kaukės, neslystančių tvirtų batų, apsauginio šalmo arba apsauginių ausinių naudojimas, priklausomai nuo darbo pobūdžio, sumažina sužeidimų pavojaus riziką.
- c) **Venkite nenumatyto įjungimo. Įsitinkite, kad elektrinis įrenginys išjungtas, prieš įjungiant jį į elektros srovės tinklą arba prijungiant akumuliatorių, prieš paimant jį ar pernešant.** Jeigu Jūs nešdami elektrinį įrenginį, pirštą laikote ant jungiklio arba įrenginį įjungiate į elektros tinklą, gali kilti nelaimingo atsitikimo pavojus.
- d) **Pašalinkite reguliavimo įrankius arba atsuktuvą, prieš įjungiant elektrinį įrenginį.** Įrankis arba raktas, kuris gali būti besisukančioje įrenginio dalyje, gali sužeisti.
- e) **Venkite neteisingos kūno laikysenos dirbant. Pasirūpinkite saugia stovėseną ir visada stenkitės išlaikyti pusiausvyrą.** Taip Jūs galėsite netikėtose situacijose geriau kontroliuoti elektrinį įrenginį.

- f) **Dėvėkite tinkamus rūbus. Nedėvėkite plačių drabužių ar papuošalų. Ilgus plaukus, rūbus ir pirštines laikykite atokiau nuo judančių dalių.** Laisvi drabužiai, papuošalai arba ilgi plaukai gal įsipainioti į besisukančias dalis.
- g) **Jeigu montuojate dulkių siurbimo ir -surinkimo įrangą, įsitinkite, kad ji gerai pritvirtinta ir teisingai naudojama.** Dulkių surinkimo įrangos naudojimas sumažina pažeidimus dėl didelio dulkių kiekio.

### **4) Elektrinio įrenginio naudojimas ir priežiūra**

---

- a) **Neperkraukite įrenginio. Darbui naudokite tik tam skirtą elektrinį įrenginį.** Su tinkamai pasirinktu įrenginiu dirbsite geriau ir saugiau.
- b) **Nenaudokite elektrinio įrenginio, kurio jungiklis sugedęs.** Elektrinis įrenginys, kuris nepilnai įsijungia ar išsijungia, yra pavojingas ir turi būti pataisytas.
- c) **Išjunkite įrenginį iš elektros tinklo ir/ar išimkite akumuliatorių, prieš reguliuojant įrenginį, keičiant detales ar paliekant įrenginį be priežiūros.** Šios saugumo priemonės užkerta kelią netikėtam elektrinio įrenginio įsijungimui.

- d) Nenaudojamus elektrinius įrenginius laikykite vaikams neprieinamoje vietoje. Neleiskite naudoti įrenginio asmenims, kurie nesusipažinę su šio įrenginio konstrukcija ir neperskaitę šių nurodymų. Elektriniai įrenginiai yra pavojingi, jeigu juos naudoja nepatyrę asmenys.
- e) Rūpestingai prižiūrėkite elektrinius įrenginius. Reguliariai tikrinkite jų būklę, ar nepriekaištingai funkcionuoja judančios dalys, ar jos nestringa, ar dalys nenulūžę ar kitaip pažeistos, kad nebūtų pažeistas įrenginio funkcionavimas. Prieš naudojimą pataisykite pažeistas dalis. Daugelis nelaimingų atsitikimų kyla dėl neteisingai prižiūrėtų įrenginių.
- f) Pjovimo įrangą laikykite aštrią ir švarią. Rūpestingai prižiūrėta pjovimo įranga su aštriais pjovimo paviršiais mažiau stringa ir lengviau pjauna.
- g) Naudokite elektrinį įrenginį, priedus ir papildomą įrangą atsižvelgdami į šiuos nurodymus. Atsižvelkite į darbo sąlygas ir atliekamą veiklą. Elektrinių įrenginių naudojimas kitiems tikslams gali vesti prie pavojingų situacijų.

## 5) Akumulatorinio įrenginio naudojimas ir priežiūra

- a) Įkraukite akumuliatorius tik su įkrovikliais, kuriuos rekomenduoja gamintojas. Įkroviklis, kuris skirtas tam tikros rūšies akumuliatorių įkrovimui, gali užsidegti, jei jis naudojamas su kitokiu akumuliatoriumi.
- b) Elektros įrankiuose naudokite tik tam skirtus akumuliatorius. Kitokių akumuliatorių naudojimas gali sukelti sužeidimus ar gaisro pavojų.
- c) Nelaikykite naudojamo akumulatoriaus šalia sąvaržėlių, monetų, raktų, vinių, varžtų ar kitų smulkių metalinių daiktų, kurie gali sąlygoti kontaktų atotrūkį. Trumpas sujungimas tarp akumulatoriaus kontaktų gali sukelti nudegimus arba gaisrą.
- d) Neteisingai naudojant, iš akumulatoriaus gali ištekėti skystis. Venkite kontakto su juo. Esant atsitiktiniam kontaktui, nuplauti vandeniu. Jei skystis patenka į akis, papildomai kreipkitės pas gydytoją. Ištekantis akumulatoriaus skystis gali suerzinti ar nudeginti odą.

## 6) Servisas

- a) Elektrinį įrenginį taisyti paveskite tik kvalifikuotam personalui ir taisyti naudoti tik originalias atsargines dalis. Tuo bus užtikrinta, kad bus išsaugotas elektrinio įrenginio saugumas.

## Saugumo nurodymai dirbant su gyvatvorių karpymo žirkėmis

- Visas kūno dalis laikykite atokiau nuo peilio. Nebandykite judant peiliui, pašalinti užstrigusias nupjautas šakeles ar prilaikyti pjaunamas šakas. Užstrigusias nupjautas atliekas pašalinkite, tik išjungę įrenginį. Vienas momentas neapdairumo dirbant su gyvatvorių žirkėmis gali sukelti rimtus sužeidimus.
- Gyvatvorių žirkles neškite už rankenos, esant išjungtam varikliui. Transportuojant ar saugant gyvatvorių karpymo žirkles, visada uždėti peilio apsaugą. Rūpestingas elgesys su įrenginiu užkerta kelią susižeisti į peilį.
- Elektrinį įrenginį laikykite už izoliuotų rankenų paviršių, kadangi peilis gali užkliudyti paslėptus elektros laidus arba savo pajungimo laidą. Peilio kontaktas su įtampos laidais gali įelektrinti metalines įrenginio dalis ir iššaukti elektros smūgį.

## Съдържание

Относно това ръководство за употреба	227
Указания за безопасност и техника на работа	227
Описание на функциите	234
Приложение	234
Електрическо свързване на зарядното устройство за акумулатори	236
Зареждане на акумулатора	236
Светлинни диоди (LED) на акумулатора	237
Светлинни диоди (LED) на зарядното устройство	239
Включване на моторния уред	239
Изключване на моторния уред	240
Съхранение на моторния уред	241
Заточване на режещите ножове	242
Указания за обслужване и поддръжка	243
Минимизиране на износването и избягване повреди	245
Основни части на моторния уред	246
Технически данни	247
Специални принадлежности	249
Отстраняване на смущенията при работа	250
Указания за ремонт	252
Отстраняване (на отпадъци)	252
“EG” – декларация за конформитет	252
Общи указания за безопасност за електрически инструменти	253

Уважаеми клиенти,

Благодарим Ви много, че сте избрали едно от висококачествените произведения на фирмата STIHL.

Това изделие е произведено по най-модерни методи на производство и с прилагане на многообхватни мерки за осигуряване на високо качество. Ние се стараем да направим всичко необходимо, за да бъдете доволни от Вашия моторен уред и да работите с него без проблеми.

Ако имате някакви въпроси относно Вашия уред, молим да се обърнете към Вашия търговски посредник или директно към пласментното ни дружество.

Ваш



Dr. Nikolas Stihl

**STIHL®**

## Относно това ръководство за употреба

### Картинни символи

Всички картинни символи, които са поставени на уреда, са обяснени в това ръководство за употреба.

### Означение на разделите /главите от текста



#### ПРЕДУПРЕЖДЕНИЕ

Предупреждение за опасност от злополуки и наранявания на физически лица, както и от сериозни имуществени щети.



#### УКАЗАНИЕ

Предупреждение за повреда на уреда или отделни негови части.

### Техническо усъвършенстване

Фирмата STIHL работи непрекъснато по усъвършенстването на всички машини и уреди от продукцията си; затова си запазваме правото да променяме обхвата на доставка по отношение на формата, техниката и оборудването без предварително да съобщаваме за това.

Въз основа на текстовата и илюстрационна информация в това ръководство за употреба не могат да се правят рекламации.

## Указания за безопасност и техника на работа



При работата с този уред са необходими специални мерки за безопасност, тъй като режещите ножове са много остри.



Преди първото пускане в експлоатация на уреда прочетете внимателно цялото ръководство за работа с него и го съхранявайте на сигурно място за по-нататъшна употреба. Несъблюдаването на ръководството за работа може да се окаже опасно за живота.



### Относно приложението

Безжичните ножици за жив плет с акумулатор /батерия да се използват само за рязане на жив плет, храсталаци, гъсталаци, храсти и подобни. Използването на уреда за други цели не е позволено – **опасност от злополука!**

Използването на уреда за други цели не е позволено и може да доведе до злополуки или повреди на уреда. Не предприемайте каквито и да било

промени по това изделие – това също може да доведе до злополуки или повреди на уреда.

### По принцип да се спазва следното

Спазвайте местните (за страната) предписания за предпазване от злополука, като например тези на професионалните дружества, на социалните каси, на ведомствата за трудова защита и др.

Времето за употреба на шумоотделящи уреди може да бъде ограничено от съответните национални, а също така и от местните, локални разпоредби.

Който работи за пръв път с уреда: трябва да му бъде обяснено от доставчика или от друг специалист как с него се борави безопасно – или да вземе участие в специализиран курс.

Не се разрешава на непълнолетни да ползват уреда – изключение правят младежи над 16 години, които се обучават под наблюдение.

Дръжте надалеч деца, животни и наблюдатели.

Потребителят носи отговорност за всякакви злополуки или опасности, които могат да възникнат спрямо други лица или имуществото им.

Предоставяйте или давайте назаем уреда само на лица, които са запознати подробно с този тип и модел и с използването му – и винаги предоставяйте и неговото ръководство за употреба.

Който работи с уреда, трябва да бъде отпочинал, здрав и в добро физическо състояние.

Лицата, които поради здравословни причини не бива да се напрягат и натоварват, трябва да се осведомят при лекаря си дали могат да работят с уреда.

Забранена е работата с уреда след употребата на алкохол, на медикаменти или наркотици, намаляващи способността на реагиране.

### Облекло и екипировка

Носете отговарящи на предписанията облекло и екипировка.



Облеклото да е подходящо и целесъобразно и да не ограничава движенията. Плътено прилягащо облекло – работен комбинезон, а не работна куртка.

Не носете дрехи, които могат да се закачат или заплетат в клони, шума или въртящи се части на уреда. Също и никакви шалове, вратовръзки и никакви украшения. Дългите коси трябва да са прибраны (с кърпа за глава, шапка, каска и др.).



Носете здрави обувки с предпазващи от хлъзгане подметки с грайфери.



Носете предпазни очила.

Препоръчва се „лична“ звукозащита, като например капсуловидни антифони за защита на слуха.



Носете устойчиви работни обувки от съпротивителен материал (например кожа).

STIHL предлага обширна програма за оборудване с лични предпазни средства.

### Относно апарата

Не предприемайте никакви промени по апарата – това може да застраши безопасността. Фирмата STIHL не поема отговорност за щети, нанесени на физически лица или материални щети на имущество, възникнали в резултат от използването на неразрешени уреди за монтиране/пристрояване.

### Транспортиране на уреда

За транспортиране винаги изключвайте уреда, поставяйте фиксаторния лост на положение  и изваждайте акумулатора от уреда – поставяйте предпазителя на режещите ножове дори и при транспорт на къси разстояния. По този начин се предотвратява неволно задействане или стартиране на двигателя.

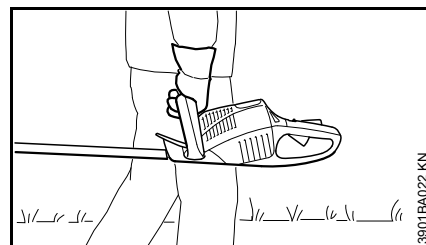

Носете уреда като го държите за ръкохватката /дръжката – режещите ножове да са насочени назад.

В превозни средства: уредът да се подсигури срещу преобръщане и повреждане.

### Почистване на апарата

За почистване на апарата да не се използват машини за почистване под високо налягане. Мощната водна струя може да повреди частите на апарата.

Не пръскайте уреда с вода.

### Съхранение на апарата

Ако уредът не се използва, да се изолира така, че да не представлява опасност за никого. Пазете апарата от достъп на неспособни за работа с него лица.

### Принадлежности и резервни части

Монтирайте на уреда само такива режещи ножове или принадлежности, които са одобрени от STIHL за този уред, или технически идентични части. Ако имате въпроси относно тази тема, се обърнете към специализирания търговец. Използвайте само висококачествени инструменти или принадлежности. В

противен случай съществува опасност от злополуки за работещите или повреди на уреда.

STIHL препоръчва използването на оригинални инструменти и принадлежности на STIHL. Те са оптимално съгласувани по своите качества със съответното изделие и с изискванията на потребителя.

### Относно задвижването

#### Акумулатор

- Да се използват само оригинални акумулатори на STIHL
- Акумулаторите (батериите) марка STIHL да се използват само за уреди на STIHL и да се зареждат само със зарядните устройства на STIHL.
- Преди използване акумулаторът (батерията) трябва да се зареди
- Да не се зареждат и да не се използват неизправни (дефектни), повредени или деформирани акумулатори. Акумулаторът (батерията) да не се отваря, да не се поврежда и да се пази от падане
- Акумулаторът (батерията) да се съхранява извън обсега на деца



Да се пази от дъжд – да не се потапя в течности.



Да се предпазва от силна топлина и от открит огън – никога да не се хвърля в огън – **опасност от експлозия!**



Използването и съхранението на акумулаторите е разрешено само в температурен диапазон от -10 °C до максимум +50 °C.

- Когато акумулаторът не се използва, той трябва да се предпазва от пряка слънчева светлина.
- Акумулаторът (батерията) да не се излага на микровълново облъчване, нито на високо налягане
- Да не се вкарват никакви предмети в отворите за проветряване на акумулатора
- Контактите на акумулатора никога не бива да се свързват с метални предмети (късо съединение). Акумулаторът (батерията) може да се повреди от късо съединение. Неизползваните акумулатори трябва да се държат далеч от метални предмети (например пирони, монети, бижута). Да не се използват метални контейнери за транспорт
- При повреда или при неправилна употреба от акумулатора (батерията) може да изтече течност – да се избягва контакт на кожата с нея! Излизащата от акумулатора акумулаторна

течност може да причини дразнене, изгаряне и разяждане на кожата. При случаен контакт на кожата с течността засегнатите части на кожата да се промият обилно с вода и сапун. Ако течността попадне в очите, те да не се търкат; очите да се изплакнат обилно с вода в продължение на поне 15 минути. Освен това допълнително да се потърси лекарска помощ.

**За по-нататъшни указания за безопасност – виж интернет линк: [www.stihl.com/safety-data-sheets](http://www.stihl.com/safety-data-sheets)**

#### Зарядно устройство

- Използвайте само оригиналните зарядни устройства на STIHL
- Само за зареждане на геометрично съответстващи акумулатори (батерии) STIHL тип AP с капацитет до максимално 50 Ah и напрежение до максимално 42 волта
- Да не се зареждат дефектни, повредени или деформирани акумулатори (батерии)
- Зарядното устройство да се свързва само към посочените на табелката, обозначаваща типа, напрежението и честотата на електрическата мрежа – зарядното устройство да се включва за захранване с ток само в добре достъпен контакт
- Да не се използват неизправни или повредени зарядни устройства

- Зарядното устройство да не се отваря
- Зарядното устройство да се съхранява извън обсега на деца



Да се предпазва от дъжд и влага.



Да се използва и съхранява само в затворени и сухи помещения.

- Със зарядното устройство да се работи при температура на околната среда от + 5 °C до + 40 °C
- Зарядното устройство да не се покрива, за да може да се охлажда безпрепятствено
- Никога не свързвайте (не съединявайте накъсо) контактите на зарядното устройство с метални предмети (например пирони, монети, бижута). Зарядното устройство може да се повреди от късо съединение.
- При образуване на дим или огън в зарядното устройство незабавно извадете щепсела за включване в мрежата от контакта
- Да не се вкарват никакви предмети в процепите за проветряване на зарядното устройство – **опасност от удар с електрически ток или от късо съединение!**

- Не работете върху лесно възпламенима основа (като например хартия или текстил), нито в лесно възпламенима среда – **опасност от пожар!**
- Не работете във взривоопасна среда, т. е. в среда, в която се намират възпламеними течности (изпарения), газове или прах. Зарядните устройства могат да образуват искри, които могат да възпламенят праха или изпаренията – **опасност от експлозия!**



Редовно проверявайте за повреди захранващия проводник на зарядното устройство. При повреда на захранващия проводник незабавно извадете щепсела от контакта – **опасност за живота от електрически удар!**

- Щепселът за включване в мрежата да не се изважда от контакта с теглене за захранващия проводник, а винаги чрез хващане за самия щепсел. Повредените съединителни проводници да се дават за привеждане в изправност при електротехници-специалисти
- Не използвайте захранващия проводник на уреда за цели, които не са по предназначението му, като например за пренасяне на зарядното устройство или да го качате на него

- Забранено е използването на неотговарящи на предписанията съединителни проводници
- Полагайте и обозначавайте съединителния проводник така, че да не може да се повреди и да не представлява опасност за никого – предотвратявайте опасността от спъване

Намаляване на опасността от токов удар посредством:

- включване в електрическата мрежа само чрез контакт, инсталиран съгласно предписанията
- изправна изолация на захранващия проводник и на щепсела за свързване с електрическата мрежа

След използване на зарядното устройство изваждайте щепсела за свързване с електрическата мрежа от контакта.

#### Относно обслужването /използването



Извадете акумулатора (батерията) от уреда при:

- Работи по проверката, настройката и почистването
- Работи по режещия инструмент
- Оставяне /напускане на апарата
- Транспорт
- Съхранение



- Ремонтни работи и техническа поддръжка
- При опасност и авария

По този начин се предотвратява неволно задействане или стартиране на двигателя.

### Преди започване на работа

Проверете дали уредът е в изправност за работа – съблюдавайте съответните глави в ръководството за употреба:

- Лостът за ръчно превключване, блокировката на лоста за ръчно превключване и С-образната превключвателна скоба трябва да се движат свободно (фиксаторният лост в положение ) – прекъсвачите трябва при пускане да се връщат сами в изходната си позиция
- Режещите ножове да са в изправно състояние (чисти, да се движат свободно и да не са деформирани), добре закрепени, правилно монтирани, да бъдат заточени и добре напръскани с разтворител за смола на STIHL
- Проверете за повреди по предпазителя срещу порязване (ако има такъв)
- Не предприемайте каквито и да било промени по устройствата за обслужване и безопасност
- Дръжките да са винаги чисти и сухи, по тях да няма масло и замърсявания – важно за безопасно управление на уреда

- проверете контактите в акумулаторната шахта на уреда за наличието на чужди тела
- поставете акумулатора (батерията) правилно – трябва да се чуе, че влиза в гнездото си
- да не се използват дефектни или деформирани акумулатори (батерии)

Разрешава се работа с уреда, само когато той е в пълна изправност – **опасност от злополука!**

### По време на работа

При заплашваща опасност или в случай на авария веднага изключете уреда, поставете фиксаторния лост на положение  и извадете акумулатора.

Уредът е оборудван със система за бързо спиране на ножовете – режещите ножове веднага спират да се движат, ако поне лостът за ръчно включване/изключване и/или С-образната превключвателна скоба бъдат отпуснати

Контролирайте тази функция редовно и на кратки интервали от време. Не работете с уреда, ако режещите ножове движат по инерция – **опасност от нараняване!** Потърсете помощта на специализирания търговец.



При работещ двигател не докосвайте режещите ножове. В случай, че режещите ножове бъдат блокирани от някакъв предмет, незабавно изключете двигателя, поставете фиксаторния лост на положение  и извадете акумулатора (батерията) – едва тогава отстранете попадналия предмет – **опасност от нараняване!**

Убедете се, че в работния обхват на машината не се намират други хора.

Наблюдавайте режещите ножове – не режете участъците от живия плет, които не се виждат.

Изключително голямо внимание се изисква при рязане на висок жив плет, защото зад него може да се намира човек – винаги проверявайте предварително.

Проверявайте винаги живия плет и терена за работа – за да избегнете повреждане на режещите ножове:

- Отстранявайте всякакви камъни, метални части и твърди предмети
- Не позволявайте между режещите ножове да попаднат камъчета или пясък – например при работа ниско, близо до земята.
- При подрязване на живи плетове с телена ограда не докосвайте телта с режещите ножове

Избягвайте контакт с проводници и кабели, по които тече електрически ток – не режете електрически проводници – **опасност от електрически удар!**

Винаги отстранявайте от двигателя попадналите там клонки, трески, шума и излишни смазочни средства – **опасност от пожар!**

При работа на височина:

- използвайте винаги специална платформа за работа на височина
- никога не работете застанали върху стълба или на дървото
- никога не работете на места без стабилна опора

При силно запрашени или замърсени живи плетове напръскайте режещите ножове с разтворител за смола марка STIHL (STIHL Harzlöser) – доколкото е необходимо. По този начин значително се намалява триенето на режещите ножове, разрушителното въздействие на растителните сокове и наслагването на замърсяващи частици.

Отделеният по време на работа прах може да бъде опасен за здравето. При образуване на прах трябва да се носи прахозащитна маска.



Не работете с уреда при дъжд, а също и при мокри или много влажни местности – задвижващият двигател не е защитен срещу намокряне.

Не оставяйте уреда на открито, ако вали дъжд.

Внимавайте на заледени места, при влага, сняг, на стръмни склонове, по неравни терени и пр. – **опасност от подхлъзване!**

Работете винаги спокойно и внимателно – само при добри условия на видимост и осветление. Работете разумно, не излагайте на опасност други лица.

Разчиствайте падналите клонки, парчета от храсти и отрязани растителни частици.

Внимавайте за препятствия: пънове, корени – **опасност от спъване!**

При поставени антифони за защита на слуха се изисква повишено внимание и предпазливост – тъй като способността за възприемане на предупредителни звукове (като например викове, звукови сигнали и др.) е значително намалена.

Правете редовно паузи за почивка по време на работа, за да предотвратите преумора и изтощение, в противен случай – **опасност от злополука!**

В случай, че уредът е бил изложен на неотговарящо на предназначението му натоварване (като например въздействие на сила при удар или падане), то преди по-нататъшното му използване трябва непременно да се провери изправността му за работа – виж също и раздел "Преди да започнете работа". Проверявайте по-специално функционалната годност на предпазните устройства. В никакъв случай не работете повече с уреди, които не са технически безопасни. В случай на съмнение потърсете помощта на специализирания търговец.

Преди да оставите уреда: изключете уреда, поставете фиксаторния лост на положение  и извадете акумулатора (батерията).

Проверявайте режещите ножове редовно и на кратки интервали, а при явно доловими промени – веднага:

- Изключете уреда, поставете фиксаторния лост на положение , изчакайте режещите ножове да престанат да се движат, извадете акумулатора (батерията)
- Проверете състоянието на режещия инструмент, внимавайте за пукнатини
- Проверете състоянието на заточване

За смяна на режещите ножове изключвайте уреда, поставяйте фиксаторния лост на положение  и изваждайте акумулатора (батерията). В случай на неволно стартиране на двигателя – **опасност от нараняване!**

### След приключване на работа

Почистете уреда от прах и замърсявания – не използвайте средства, разтварящи мазнини.

Напръскайте режещите ножове с разтворител за смола марка STIHL ("STIHL Harzlöser") – пуснете още един път за кратко двигателя да работи, за да може напръсканото от спрея да се разпредели равномерно.

## Държане и управление на уреда

Уредът да се държи винаги здраво с двете ръце за дръжките Палците да обхващат здраво дръжките.

### За десничари:



Дясната ръка се държи на дръжката за управление, а лявата ръка – на С-образната ръкохватка.

### За левичари:

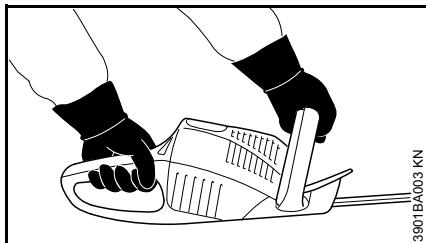

Лявата ръка се държи на дръжката за управление, а дясната ръка – на С-образната ръкохватка.

Заемете стабилна стойка и водете уреда така, че режещите ножове винаги да са обърнати навън от вашето тяло.

## Вибрации

Продължителната работа с уреда може да доведе до причинени от вибрациите смущения в кръвообращението на ръцете ("болест на белите пръсти").

Не може да се установи универсално валидно времетраене на работа с уреда, защото то зависи от най-различни влияещи му фактори.

Продължителността на използване може да се удължи посредством:

- Защита на ръцете (топли ръкавици)
- прекъсване за почивка

Продължителността на използване може да се скъси поради:

- специфична индивидуална склонност към лошо кръвообращение (признак: често пръстите са студени, изтръпване)
- ниски външни температури
- силата на хващане (здравото държане на уреда пречи на кръвообращението)

При редовна и продължителна работа с уреда и при повтаряща се поява на съответните симптоми (например изтръпване на пръстите) се препоръчва лекарски преглед.

## Поддръжка и ремонт

Преди започване на всякакви дейности по ремонта и поддръжката на уреда, поставяйте фиксаторния лост на положение "0" и изваждайте

акумулатора от уреда. По този начин се предотвратява неволно тръгане на двигателя.

Редовно поддържайте уреда. Да се извършват само тези дейности по поддръжката и ремонта, които са описани в ръководството за употреба. Всички други дейности трябва да се възлагат на дистрибутор.

Фирмата STIHL препоръчва работите по поддръжката и ремонта на уреда да се възлагат само на дистрибутор на STIHL. За дистрибуторите на STIHL редовно се провеждат квалификационни курсове за обучение и им се предоставят на разположение най-новите технически информации по тези уреди.

Да се използват само висококачествени резервни части. В противен случай съществува опасност от злополуки или повреди на уреда. Ако имате въпроси относно тази тема, се обърнете дистрибутор.

STIHL препоръчва да се използват предлаганите от STIHL оригинални части. Те са оптимално съгласувани по своите качества с уреда и с изискванията на потребителя.

Не предприемайте каквито и да било промени по моторния уред – това може да застраши безопасността на работа – **опасност от злополука!**

Да се проверява редовно изправността на изолацията и остаряването (трошливостта) на електрическите контакти, както и на съединителния проводник и щепсела за мрежата на зарядното устройство.

Ремонтът или смяната на електрическите детайли, като например на съединителния проводник на зарядното устройство, да се възлагат само на специалисти електротехници.

Пластмасовите детайли да се почистват с кърпа. Използването на силни средства за почистване може да повреди пластмасата.

Проверявайте редовно затягането на закрепващите винтове по защитните съоръжения и на режещите инструменти и при необходимост ги затягайте.

При необходимост почистете процепите за въздушно охлаждане, намиращи се в кожуха на двигателя.

Поддържайте чисти от замърсители направляващите канали на акумулатора – ако е необходимо ги почиствайте.

Съхранявайте уреда в сухо помещение, с фиксаторния лост на положение "0" и само с изваден акумулатор.

## Описание на функциите

Уреът се задвижва от батерия (акумулатор), която може да се зарежда. За зареждане на акумулатора използвайте само зарядните устройства на STIHL.

### Обмен на информация

Уредът, акумулаторът и зарядното устройство обменят информация помежду си. Само когато обменът на информация функционира, зарядното устройство може да зареди акумулатора и акумулаторът да достави на уреда необходимия електрически ток. Затова използвайте уреда само с разрешените (допуснати) акумулатори на STIHL и зарядни устройства на STIHL.

## Приложение

### Сезон на рязане

При подрязването на живи плетове трябва да се съблюдават специфичните за дадената страна или съответно – комуналните /общински предписания относно този вид дейност.

- Не бива се реже с уреда по времето, което е прието за почивно време.

### Последователност на изрязването

- Първо отстранете по-дебелите клонки и големите клони с помощта на ножици за рязане на клони или моторен трион.
- Най-напред режете от двете страни, а след това и отгоре – горната страна.

Препоръка: режете само живи плетове, които достигат най-много височината на гърдите ви.

### Отстраняване / изхвърляне

- Не изхвърляйте изрязаните клонки в битовите отпадъци – растителните отпадъци могат да се компостират!

## Техника на работа

### Вертикално рязане

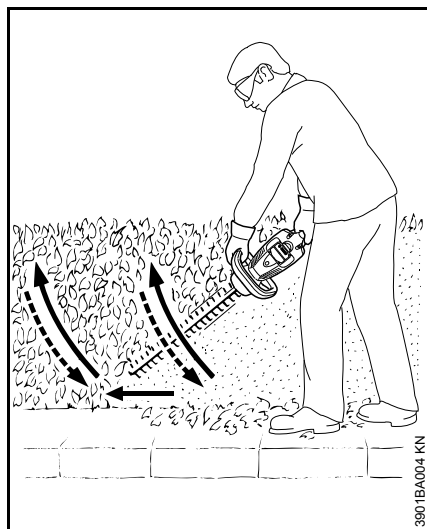

Ножицата се води във форма на дъга в посока отдолу нагоре – слиза се надолу и се преминава нататък – сега ножицата отново се води дъгообразно в посока нагоре.

Работните позиции над главата са уморителни и по причини на безопасността на работа трябва да се прилагат само за много кратко време.

### Хоризонтално рязане

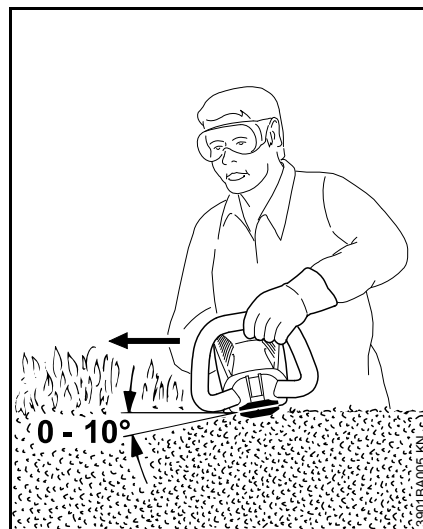

Поставете режещите ножове на ножиците за жив плет под ъгъл от  $0^\circ$  до  $10^\circ$  – но ги управлявайте хоризонтално, като при това използвайте и двете страни на режещите ножове.

Придвижвайте ножиците за жив плет сърповидно в посока към края на живия плет, за да могат отрязаните клонки да паднат на земята.

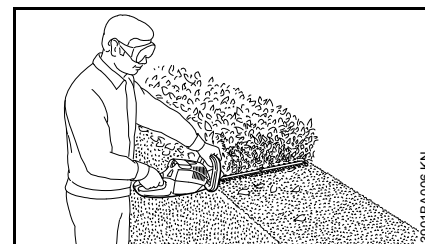

При широки живи плетове трябва да се предприемат няколко работни хода.

## Електрическо свързване на зарядното устройство за акумулатори

Напрежението на електрическата мрежа и работното напрежение трябва да съвпадат.

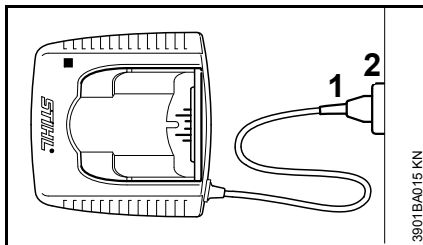

- Вкарайте щепсела за включване в мрежата (1) в контакта (2)

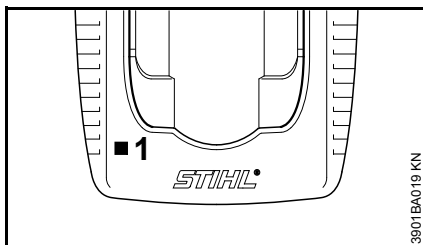

След електрическото свързване на зарядното устройство за акумулатори към захранването от електрическата мрежа, се извършва самотестуване на уреда. По време на този процес светлинният диод (1) на зарядното устройство светва за около 1 секунда зелено, след това червено и отново изгасва.

## Зареждане на акумулатора

При доставката на уреда акумулаторът не е напълно зареден.

Препоръчва се преди първото пускане в действие акумулаторът (батерията) да се зареди изцяло.

- Свържете зарядното устройство към електрическото захранване – напрежението на електрическата мрежа и работното напрежение на зарядното устройство трябва да съвпадат – виж раздел "Електрическо свързване на зарядното устройство"

Използвайте зарядното устройство само в затворени и сухи помещения при температура на околната среда между +5 °C и +40 °C.

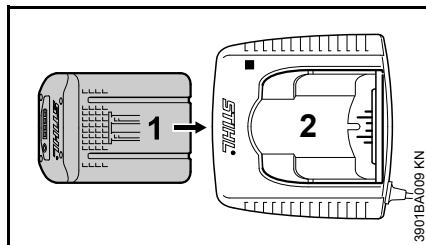

- Вкарайте акумулатора (1) в зарядното устройство (2), докато почувствате първото съпротивление – след това го изтласкайте до упор

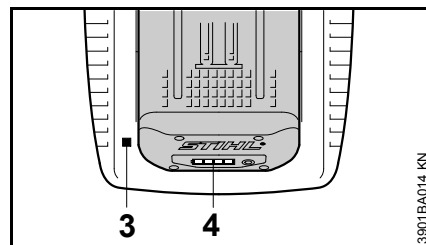

След поставяне на акумулатора светлинният диод (3) на зарядното устройство започва да свети – виж раздел "Светлинни диоди (LED) на зарядното устройство".

Процесът на зареждане започва веднага щом светлинните диоди (4) на акумулатора започнат да светят зелено – виж раздел "Светлинни диоди (LED) на акумулатора".

Времето за зареждане зависи от различни влияещи фактори, като състоянието на акумулатора, температурата на околната среда, и др. и затова може да се различава от даденото в наръчника време за зареждане – виж раздел "Технически данни".

По време на работа акумулаторът в уреда се нагрява. Ако в зарядното устройство се постави топъл акумулатор, може преди зареждането да се наложи охлаждане на акумулатора. Процесът на зареждане започва едва когато акумулаторът се охлади. Времето за зареждане може да се удължи поради времето, необходимо за охлаждане.

По време на процеса на зареждане акумулаторът и зарядното устройство се затоплят.

## Зарядно устройство AL 300, AL 500

Зарядното устройство е оборудвано с духателно устройство, което служи за охлаждане на акумулатора.

## Зарядно устройство AL 100

Зарядното устройство изчаква акумулатора да се охлади от само себе си, за да започне процеса на зареждане. Охлаждането на акумулатора се извършва посредством отдаването на топлина към околния въздух.

## Край на зареждането

Когато акумулаторът е изцяло зареден, зарядното устройство се изключва автоматично, тогава:

- изгасват светлинните диоди на акумулатора
- изгасва светлинният диод на зарядното устройство
- духателното устройство на зарядното устройство се изключва (ако има налично такова в зарядното устройство)

След приключване на зареждането, извадете заредения акумулатор от зарядното устройство.



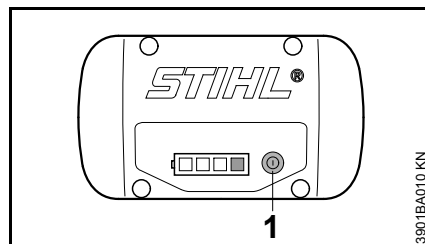

## Светлинни диоди (LED) на акумулатора

Четири светодиода показват степента на зареждане на акумулатора, както и явяващи се проблеми по акумулатора или уреда.



- Натиснете бутона (1), за да активирате индикатора – индикацията угасва автоматично след 5 секунди

Светодиодите могат да светят респ. мигат в зелено или червено.

-  Светодиодът свети постоянно зелено.
-  Светодиодът мига зелено.
-  Светодиодът свети постоянно червено.
-  Светодиодът мига червено.

## При зареждане

Светодиодите на зарядното устройство показват чрез постоянно светене или мигане протичането на процеса на зареждане.

По време на зареждане капацитетът, който в момента се зарежда, се отчита от зелено мигащ светодиод.

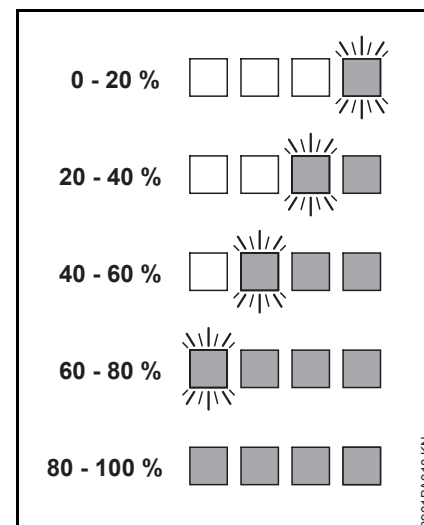

Когато процесът на зареждане завърши, светодиодите на акумулатора се самоизключват автоматично.

Ако светлинните диоди на акумулатора мигат или светят в червено – виж раздел "Ако червените светлинни диоди светят постоянно / мигат".

**По време на работа**

Зелените светлинни диоди показват чрез постоянна светене или мигане степента (състоянието) на зареждане.

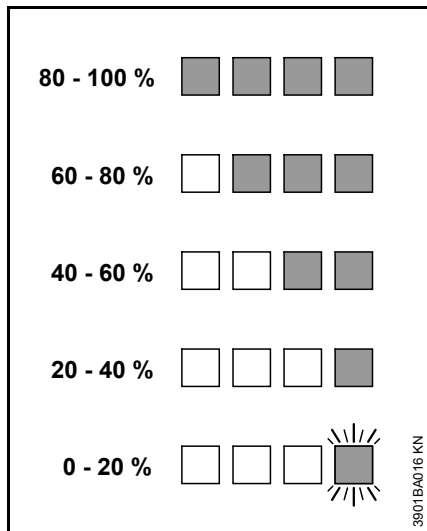

Ако светлинните диоди на акумулатора мигат или светят в червено – виж раздел "Ако червените светлинни диоди светят постоянно / мигат".

**Ако червените светлинни диоди постоянно светят/мигат**

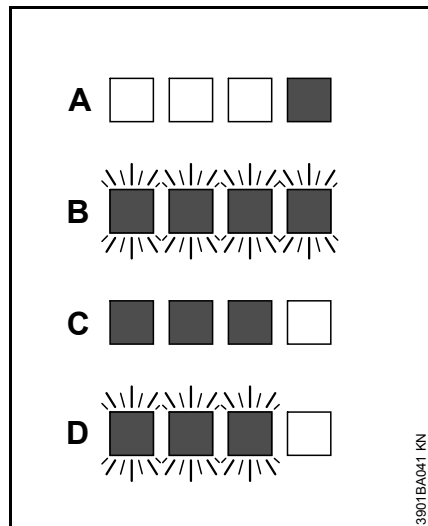

A	1 светлинен диод свети постоянно в червено:	Акумулаторът е прекалено топъл <sup>1) 2)</sup> , прекалено студен <sup>1)</sup>
B	4 светлинни диода мигат в червено:	Смущение във функцията на акумулатора (батерията) <sup>3)</sup>
C	3 светлинни диода светят постоянно в червено:	Уредът е прекалено топъл – оставете го да се охлади за известно време
D	3 светлинни диода мигат в червено:	Смущение във функцията на уреда <sup>4)</sup>

- 1) При зареждане: След охлаждане/затопляне на акумулатора (батерията) процесът на зареждане се стартира автоматично.
- 2) По време на работа: Уредът се самоизключва – оставете акумулатора да се охлади за известно време, за тази цел евентуално извадете акумулатора от уреда.
- 3) Електромагнитно смущение или дефект /повреда. Извадете акумулатора от уреда и отново го сложете. Включете уреда – ако светодиодите все още мигат, акумулаторът е дефектен и трябва да се смени.
- 4) Електромагнитно смущение или дефект /повреда. Извадете акумулатора от уреда. Почистете от замърсявания контактите в акумулаторната шахта с тъп предмет. Сложете отново акумулатора. Включете уреда – ако светодиодите все още мигат, уредът не функционира правилно и трябва да се провери от специализиран дилър – STIHL препоръчва специализиран дилър на STIHL.



## Светлинни диоди (LED) на зарядното устройство

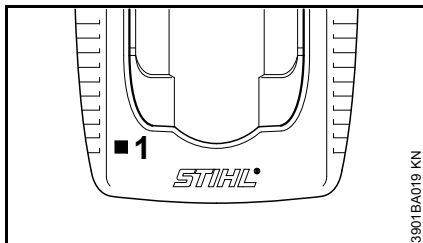

Светлинният диод (1) на зарядното устройство за акумулатори може да свети зелено или да мига червено.

### Постоянна зелена светлина...

... може да има следното значение:

Акумулаторът

- се зарежда
- е прекалено топъл и трябва преди зареждането да се охлади

акумулаторът се охлажда посредством духателно устройство)

Виж също раздел "Светлинни диоди (LED) на акумулатора".

### Мигаща червена светлина...

... може да има следното значение:

- Между акумулатора и зарядното устройство няма електрически контакт – свалете акумулатора и отново го поставете
- При смущение във функцията на акумулатора (батерията) – виж също раздел "Светлинни диоди (LED) на акумулатора (батерията)"
- При смущение във функцията на зарядното устройство – да се даде на проверка при специализирания дилър. Фирмата STIHL препоръчва специализирания търговец на STIHL

## Включване на моторния уред

При доставката на апарата акумулаторът не е напълно зареден.

Препоръчва се преди първото пускане в действие акумулаторът (батерията) да се зареди изцяло.

- Преди поставянето на акумулатора да се отстрани евент. капакът на акумулаторната шахта, при което едновременно да се натиснат двата блокиращи лоста – капакът се освобождава – и капакът да се извади

### Поставяне на акумулатора (батерията)

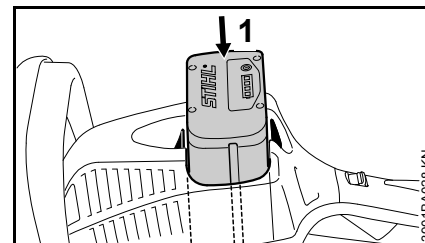

- Поставете акумулатора (1) в шахтата на апарата – акумулаторът се плъзга в шахтата – натиснете го леко, докато се чуе, че зацепва – акумулаторът трябва да застане на една линия с горния ръб на кутията

## Включване на аппарата

- Заемете сигурна и стабилна стойка
- Стойте изправени – дръжте спокойно аппарата
- Режещият инструмент не бива да докосва земята или каквито и да било предмети
- Хванете аппарата с две ръце – едната ръка на дръжката за управление, а другата ръка на С-образната ръкохватка

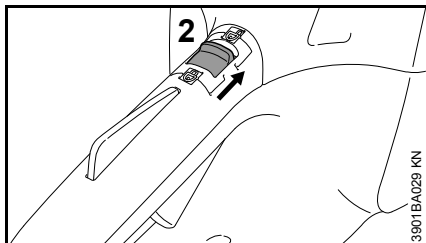

- Отключете (разблокирайте) аппарата, за целта поставете фиксаторния лост (2) на положение 

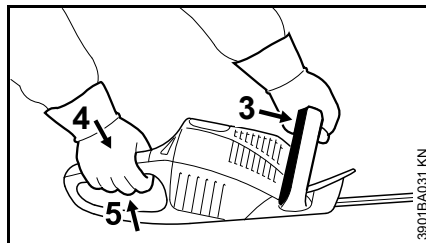

- Натиснете С-образната превключвателна скоба (3) към С-образната ръкохватка и я задръжте така
- Натиснете едновременно блокировката на лоста за ръчно включване/изключване (4) и лоста за ръчно включване/изключване (5) и ги задръжте така

Само когато фиксаторният лост (2) е на положение  и когато С-образната превключвателна скоба (3) и лостът за ръчно включване/изключване (5) са задействани едновременно, двигателят работи.

### Лост за ръчно включване/изключване

Оборотите на двигателя могат да се управляват с помощта на лоста за ръчно включване/ изключване. С повишаване на натиска върху лоста за ръчно превключване се повишават и оборотите на двигателя.

## Изключване на моторния уред

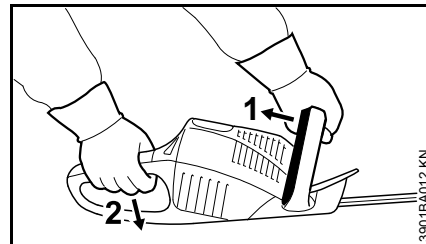

- Отпуснете С-образната превключвателна скоба (1) и лоста за ръчно включване/изключване (2)

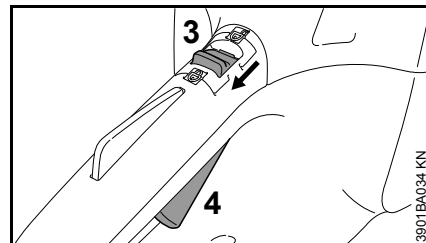

- Поставете фиксаторния лост (3) на положение "  " – лостът за ръчно включване/изключване (4) не може да се задейства – уредът е блокиран срещу включване

При почивки по време на работа и след привършване на работа – изваждайте акумулатора от уреда.

## Изваждане на акумулатора

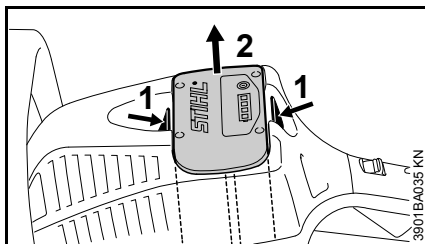

- Натиснете едновременно двата блокиращи лоста (1) – акумулаторът се отключва
- Извадете акумулатора (2) от кутията (кожуха)

Ако моторният уред не се използва, да се съхранява така, че да не представлява опасност за никого.

Пазете моторния уред от достъп на неспособни за работа с него лица.

## Съхранение на моторния уред

- Поставете фиксаторния лост на положение 
- Извадете акумулатора
- Почистете режещите ножове, проверете състоянието им и ги напръскайте с разтворител за смола марка STIHL (STIHL Harzlöser)
- Поставете предпазителя на режещите ножове
- Почистете основно машината, особено процепите за подаване на въздух за охлаждане
- Съхранявайте апарата на сухо и сигурно място, за целта можете да монтирате предпазителя на режещите ножове към стената. Пазете апарата да не се използва от неупълномощени за работа с него (например от деца)

### Капак за акумулаторната шахта (специални принадлежности)

Капакът предпазва празната акумулаторната шахта от замърсяване.

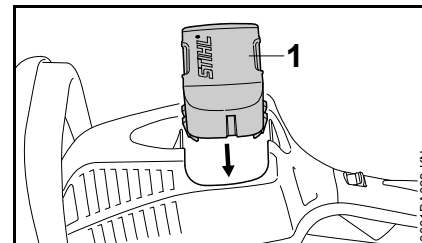

- След приключване на работата вкарайте капака (1) в шахтата, трябва да се чуе, че капакът се фиксира

### Съхраняване на акумулатора (батерията)

- Извадете от апарата акумулатора или съответно зарядното устройство
- Съхранявайте акумулатора в затворени и сухи помещения и го съхранявайте на сигурно място. Пазете го от замърсяване и да не се използва от неупълномощени за работа с него (например от деца)
- Не съхранявайте резервните акумулатори (батерии) неупотребявани – използвайте ги, като постоянно ги редувате

За оптимална продължителност на живот на съхранявайте акумулатора (батерията) в състояние на зареждане от около 30 %.

## Съхраняване на зарядното устройство

---

- Извадете акумулатора
- Изтеглете щепсела за свързване с електрическата мрежа
- Складирайте зарядното устройство в затворени и сухи помещения и го съхранявайте на сигурно място. Пазете го от замърсяване и да не се използва от неупълномощени за работа с него (например от деца)

## Заточване на режещите ножове

Ако производителността на рязане намалява, ножовете режат лошо, клонките често се заклещват в ножовете: трябва да се заточат режещите ножове.

Заточването на режещите ножове трябва да се извърши от оторизиран търговец-специалист с машина за заточване. Фирмата STIHL препоръчва специализирания дистрибутор на STIHL

В противен случай използвайте плоска пила за заточване. Водете пилата за заточване под предписания ъгъл спрямо равнината на режещите ножове (виж раздел "Технически данни").

- Заточвайте само режещия ръб – не пилете нито изтъпените наслоявания по режещия нож, нито предпазителя за защита срещу порязване /срязване (виж раздел "Важни конструктивни части на уреда")
- Трябва да се пили винаги в посока към режещия ръб
- Пилата трябва да захваща само при движението ѝ напред – при връщането ѝ я повдигайте
- Отстранявайте мустаците от режещите ножове с помощта на абразивен камъ
- Отнемайте по малко материал при пиленето
- След заточването – отстранете праха от заточването и шлифоването и напръскайте

режещите ножове с разтворител за смола марка STIHL (STIHL Harzölser)



### УКАЗАНИЕ

Не работете с тъпи или повредени режещи ножове – това води до силно претоварване на уреда и до незадоволителни резултати при рязане.

## Указания за обслужване и поддръжка

Следните данни се отнасят за нормални работни условия. При усложнени условия (силно запрашаване и т. н.) и при по-дълго ежедневно работно време, дадените по-долу интервали трябва съответно да се съкратят.  Преди започване на всякава работа по уреда поставяйте фиксаторния лост на положение "  " и изваждайте акумулатора.		Преди започване на работа	След привършване на работа или съответно – всеки ден	Всяка седмица	Всеки месец	Всяка година	При смущения	При повреда	При необходимост
Цялата машина	Оглед (състояние)	X							
	Почистване		X						
Дръжки за управление (фиксаторен лост, блокировка на лоста за ръчно включване/изключване, лост за ръчно включване/изключване и С-образна превключвателна скоба)	Проверка на функционирането	X							
	Почистване		X						X
Включвателно устройство за две ръце	Проверка на функцията – при отпускане на лоста за ръчно включване/изключване и/или на С-образната превключвателна скоба режещите ножове трябва малко след това да престанат да се движат	X							
Отвор за всмукване на въздух за охлаждане	Оглед		X						
	Почистване								X
Достъпни винтове и гайки	Дозатягане								X
Акумулатор (батерия)	Оглед	X					X	X	
Акумулаторна шахта	Почистване	X							X
	Проверка на функционирането (автоматично изтласкване на акумулатора навън)	X							

Следните данни се отнасят за нормални работни условия. При усложнени условия (силно запрашаване и т. н.) и при по-дълго ежедневно работно време, дадените по-долу интервали трябва съответно да се съкратят.  Преди започване на всякаква работа по уреда поставяйте фиксаторния лост на положение "G" и изваждайте акумулатора.		Преди започване на работа	След привършване на работа или съответно – всеки ден	Всяка седмица	Всеки месец	Всяка година	При смущения	При повреда	При необходимост
Режещи ножове	Оглед	X					X	X	
	Почистване <sup>1)</sup>		X						
	Заточване							X	X
Предавка и мотовилка	Проверка на всеки 50 работни часа при търговец-специалист <sup>2)</sup>								
	На всеки 50 работни часа допълване (доливане) на трансмисионна смазка марка STIHL при оторизиран търговец-специалист <sup>2)</sup>								
Лепенка с указания за безопасност	Смяна							X	

<sup>1)</sup> След това напръскайте с разтворител за смола марка STIHL ("STIHL Harzlöser")

<sup>2)</sup> Фирмата STIHL препоръчва специализирания търговец на STIHL

## Минимизиране на износването и избягване повреди

При спазване на предписанията в това ръководство за употреба на машината се избягва прекаленото износване и повреди на моторния уред.

Използването, поддръжката и съхранението на моторния уред трябва да се провеждат така внимателно, както е описано в това ръководство за употреба.

Потребителят на моторния уред е сам отговорен за всички повреди, възникнали поради неспазване на указанията за безопасност, за експлоатация и за поддръжка на машината. Това важи особено за:

- неразрешени от STIHL промени по изделието
- употребата на инструменти и принадлежности, неразрешени или неподходящи за този уред, или ако те са с ниско качество
- неотговарящо на предназначението използване на уреда
- използването на уреда при спортни или състезателни мероприятия
- повреди, които са възникнали вследствие на по-нататъшното ползване на моторния уред с дефектни конструктивни части

## Работи по поддръжката на уреда

Всички работи по машината, посочени в раздел "Указания за обслужване и поддръжка", трябва да се извършват редовно. В случай, че тези работи по обслужването и поддръжката не могат да се извършат от самия потребител на уреда, това трябва да се възложи за изпълнение на оторизиран търговец-специалист.

Фирмата STIHL препоръчва работите по поддръжката и ремонта на уреда да се възлагат за извършване само на оторизиран търговец-специалист на STIHL. За специализираните търговци на STIHL редовно се провеждат квалификационни курсове за обучение и им се предоставят на разположение най-новите технически информации по тези уреди.

Ако тези работи по поддръжката бъдат пропуснати или извършени некачествено, по уреда могат да се явят повреди, за които е отговорен самият потребител. Към това спадат между другото и:

- Повреди на електромотора, причинени вследствие на ненавременен или недостатъчно извършена поддръжка (например недостатъчно почистване на устройството за подаване на въздух за охлаждане)
- Повреди на зарядното устройство на акумулатора, възникнали вследствие неправилно електрическо свързване (напрежение)

- Корозионни повреди и други такива по уреда, акумулатора и зарядното устройство на акумулатора, възникнали вследствие неправилно съхраняване и използване
- Повреди на моторния уред, възникнали вследствие употребата на резервни части с ниско качество

## Части, подлежащи на износване

Някои части на уреда подлежат на нормално износване дори и при използване съгласно предназначението му и трябва според вида и продължителността на употребата му да се сменят навреме. Към тях се отнасят между другото:

- Режещи ножове
- Акумулатор

## Основни части на моторния уред

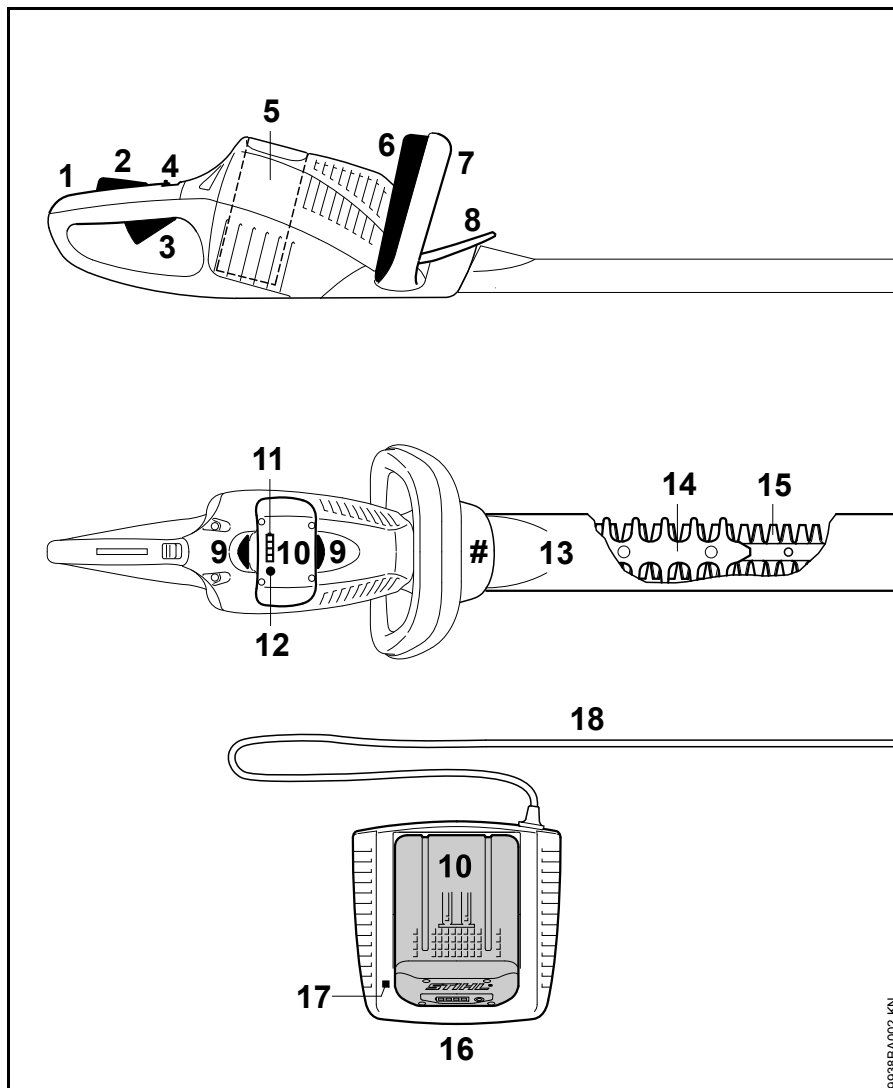

- 1 Дръжка за управление
  - 2 Блокировка на лоста за ръчно включване/изключване
  - 3 Лост за ръчно включване/изключване
  - 4 Фиксаторен лост
  - 5 Акумулаторна шахта
  - 6 С-образна превключвателна скоба
  - 7 С-образна ръкохватка
  - 8 Предпазител на ръката
  - 9 Блокиращ лост за заключване на акумулатора
  - 10 Акумулатор
  - 11 Светлинни диоди (LED) на батерията
  - 12 Бутон за активиране на светлинните диоди (LED) на акумулатора
  - 13 Предпазител на режещия нож
  - 14 Предпазител за защита срещу порязване /срязване (само при HSA 86)
  - 15 Режещи ножове
  - 16 Зарядно устройство
  - 17 Светлинен диод (LED) на зарядното устройство
  - 18 Захранващ проводник с щепсел за включване в мрежата
- # Машинен номер



## Технически данни

### Акумулатор (батерия)

Тип: Литиев йон

Апаратът може да се използва само с геометрично съответстващи акумулатори на STIHL.

Продължителността на живот на апарата зависи от съдържанието на енергия на акумулатора (батерията).

### Зарядно устройство

#### AL 100

Данни за свързването с електрическата мрежа: 220-240 V, 50 Hz  
 Номинална сила на електрическия ток: 0,6 A  
 Номинална мощност: 75 W  
 Електрически ток за зареждане: 1,6 A  
 Класа на защита: II,  (двойно изолиран)

#### AL 300

Данни за свързването с електрическата мрежа: 220-240 V, 50 Hz  
 220 V, 60 Hz  
 127 V, 60 Hz  
 100 V, 50-60 Hz  
 Номинална сила на електрическия ток: 2,6 A <sup>1) 2)</sup>  
 4,4 A <sup>3)</sup>  
 5,6 A <sup>4)</sup>  
 Номинална мощност: 330 W  
 Електрически ток за зареждане: 6,5 A  
 Класа на защита: II,  (двойно изолиран)

#### AL 500

Данни за свързването с електрическата мрежа: 220-240 V, 50 Hz  
 100 V, 50-60 Hz  
 Номинална сила на електрическия ток: 2,6 A <sup>1)</sup>  
 5,7 A <sup>4)</sup>  
 Номинална мощност: 570 W <sup>1)</sup>  
 580 W <sup>4)</sup>  
 Електрически ток за зареждане: 12 A  
 Класа на защита: II,  (двойно изолиран)

- 1) 220 V-240 V / 50 Hz модел
- 2) 220 V / 60 Hz модел
- 3) 127 V / 60 Hz модел
- 4) 100 V / 50-60 Hz модел

### Периоди на време за зареждане

#### AL 100

с AP 80:  
 – до 80 % капацитет: 70 минути  
 – до 100 % капацитет: 100 минути  
 с AP 115:  
 – до 80 % капацитет: 110 минути  
 – до 100 % капацитет: 140 минути  
 с AP 120:  
 – до 80 % капацитет: 120 минути  
 – до 100 % капацитет: 140 минути  
 с AP 160:  
 – до 80 % капацитет: 150 минути  
 – до 100 % капацитет: 165 минути  
 с AP 180:  
 – до 80 % капацитет: 160 минути  
 – до 100 % капацитет: 210 минути

#### AL 300

с AP 80:  
 – до 80 % капацитет: 25 минути  
 – до 100 % капацитет: 50 минути  
 с AP 115:  
 – до 80 % капацитет: 25 минути  
 – до 100 % капацитет: 55 минути  
 с AP 120:  
 – до 80 % капацитет: 30 минути  
 – до 100 % капацитет: 60 минути  
 с AP 160:  
 – до 80 % капацитет: 35 минути  
 – до 100 % капацитет: 60 минути  
 с AP 180:  
 – до 80 % капацитет: 40 минути  
 – до 100 % капацитет: 70 минути

## AL 500

с AP 80:

- до 80 % капацитет: 25 минути
- до 100 % капацитет: 50 минути

с AP 115:

- до 80 % капацитет: 20 минути
- до 100 % капацитет: 25 минути

с AP 120:

- до 80 % капацитет: 30 минути
- до 100 % капацитет: 60 минути

с AP 160:

- до 80 % капацитет: 35 минути
- до 100 % капацитет: 60 минути

с AP 180:

- до 80 % капацитет: 25 минути
- до 100 % капацитет: 30 минути

## Режещ инструмент

Разстояние между  
режещите зъбци:

- HSA 66: 30 мм
- HSA 86: 33 мм

Брой на  
ходовете/оборотите  
(при празен ход):

3000 об./мин

Дължина на рязане:

- HSA 66: 500 мм
- HSA 86: 450 мм <sup>1)</sup>
- 620 мм <sup>1)</sup>

Ъгъл на заточване  
спрямо равнината на  
ножа:

- HSA 66: 35°
- HSA 86: 45°

## Тегло

без акумулатор, с режещ инструмент,  
без предпазител на режещите  
ножове

- HSA 66: 3,1 кг
- HSA 86: 3,0 кг <sup>2)</sup>
- 3,3 кг <sup>3)</sup>

## Акустични и вибрационни стойности

За определяне на акустичните и  
вибрационни стойности се взема под  
внимание работното състояние  
"номинални максимални обороти".

За по-нататъшна информация  
относно изпълнението на  
Директивата за работодатели  
"Вибрация 2002/44/EWG" – виж  
интернет страница: [www.stihl.com/vib/](http://www.stihl.com/vib/)

### Ниво на акустичното налягане $L_p$ по норматив EN 60745-2-15

- HSA 66: 83 dB(A)
- HSA 86: 83 dB(A)

### Максимално ниво на звука (ниво на звуквата мощност) $L_w$ по норматив EN 60745-2-15

- HSA 66: 94 dB(A)
- HSA 86: 94 dB(A)

- 1) според модела-изпълнение
- 2) Модел-изпълнение с дължина на  
рязане от 450 мм
- 3) Модел-изпълнение с дължина на  
рязане от 620 мм

## Вибрационна стойност $a_{HV}$ по норматив EN 60745-2-15

- |         |                      |                       |
|---------|----------------------|-----------------------|
|         | Ръкохватка<br>отляво | Ръкохватка<br>отдясно |
| HSA 66: | 3,7 m/s <sup>2</sup> | 2,3 m/s <sup>2</sup>  |
| HSA 86: | 3,7 m/s <sup>2</sup> | 2,3 m/s <sup>2</sup>  |

За нивото на акустичното  
налягане и за максималното ниво на  
звуката (ниво на звуквата мощност)  
факторът "K"- възлиза съгласно  
RL 2006/42/EG = 2,5 dB(A); за  
стойността на вибрациите  
факторът "K"- (K-стойност) възлиза  
съгласно RL 2006/42/EG = 2,0 m/s<sup>2</sup>.

Зададените вибрационни стойности  
са измерени съгласно нормативен  
изпитателен метод и могат да се  
използват за сравнение на различни  
електроуреди.

Действителните вибрационни  
стойности могат да се отклоняват  
/различават от зададените стойности,  
в зависимост от начина на  
използване.

Зададените вибрационни стойности  
могат да се използват за  
първоначална оценка на  
вибрационното натоварване.

Действителното вибрационно  
натоварване трябва да се прецени.  
При това могат да се съблюдават  
също и периодите от време, през  
които електроуредът е изключен,  
както и тези, през които той е  
включен, но работи без натоварване.

## Транспорт

---

Акумулаторите STIHL изпълняват изискванията, посочени в наръчника на UN (ООН) ST/SG/AC.10/11/Rev.3 част III, подраздел 38.3.

Потребителят може да пренася при сухопътен транспорт акумулаторите STIHL без допълнителни подложки до мястото на работа с апарата.

При въздушен или морски транспорт трябва да се спазват специфичните за държавата предписания.

**За по-нататъшни указания за транспорт виж интернет линк: [www.stihl.com/safety-data-sheets](http://www.stihl.com/safety-data-sheets)**

## REACH

---

Съкращението "REACH" обозначава регламента на EG (Европ. общност) за регистриране, анализ и допустимост на химическите препарати.

За информации относно изпълнението на регламента "REACH" (EG /Европ. общност) номер 1907/2006 виж интернет страница [www.stihl.com/reach](http://www.stihl.com/reach)

## Специални принадлежности

- Предпазни очила
- Акумулатор STIHL
- Зарядно устройство STIHL
- Колан за резервни батерии STIHL
- Капак за акумулаторната шахта
- Разтворител на смола STIHL
- Предпазна ламарина за режещия нож

Актуална информация за тези и други специални принадлежности можете да получите при специализирания търговец-дистрибутор на STIHL.

## Отстраняване на смущенията при работа

Преди започване на всякава работа по уреда, изваждайте акумулатора (батерията) от уреда.

Неизправност	Възможна причина	Мерки за отстраняване
При включване уредът не тръгва	Между уреда и акумулатора (батерията) няма електрически контакт	Извадете акумулатора, огледайте контактите и отново го поставете
	Акумулаторът е изтощен (1 светлинен диод на акумулатора мига в зелено)	Зареждане на акумулатора
	Акумулаторът е прекалено топъл / прекалено студен (1 светлинен диод на акумулатора свети постоянно в червено)	Оставете акумулатора да изстине / загрейте акумулатора внимателно при температура от около 15 °C - 20 °C
	Дефект в акумулатора (4 светлинни диода на акумулатора мигат в червено)	Извадете акумулатора от уреда и отново го сложете. Включете уреда – ако светодиодите все още мигат, акумулаторът е дефектен и трябва да се смени
	Уредът е прекалено топъл (3 светлинни диода на акумулатора светят постоянно в червено)	Оставете уреда да се охлади
	Електромагнитно смущение или дефект /повреда на уреда (3 светлинни диода на акумулатора мигат в червено)	Извадете акумулатора от уреда и отново го сложете. Включете уреда – ако светодиодите все още мигат, уредът е дефектен и трябва да се провери от специализирания дистрибутор <sup>1)</sup>
	Влага в уреда и/или в акумулатора (батерията)	Оставете уреда/ акумулатора да изсъхне
Уредът се самоизключва по време на работа	Акумулаторът (батерията) или електрониката на уреда са много топли	Извадете акумулатора от уреда, оставете акумулатора (батерията) и уреда да се охладят
	Електрическо или електромагнитно смущение	Извадете акумулатора и отново го поставете

**Преди започване на всякава работа по уреда, изваждайте акумулатора (батерията) от уреда.**

Неизправност	Възможна причина	Мерки за отстраняване
Твърде кратко време на работа	Акумулаторът не е изцяло зареден	Зареждане на акумулатора
	Продължителността на живот на акумулатора (батерията) е достигната или съответно – надхвърлена	Проверете <sup>1)</sup> и го сменете
	Режещите ножове са залепнали/замърсени	Почистете режещите ножове, напръскайте ги с разтворител за смола марка STIHL ("STIHL Harzlöser")
	Ножовете са изкривени	Ножовете да се дадат за проверка при оторизиран търговец-специалист <sup>1)</sup>
Акумулаторът заяжда (заклещва се) при поставяне в уреда/ в зарядното устройство	Направляващите детайли са замърсени	Внимателно почистете направляващите детайли
Акумулаторът (батерията) не се зарежда, въпреки че светодиодът на зарядното устройство свети зелено	Акумулаторът е прекалено топъл / прекалено студен (1 светлиннен диод на акумулатора свети постоянно в червено)	Оставете акумулатора да изстине / загрейте акумулатора внимателно при температура от около 15 °C - 20 °C  Използвайте зарядното устройство само в затворени и сухи помещения при температура на околната среда между +5 °C и +40 °C.
Светодиодът на зарядното устройство мига червено	Между зарядното устройство и акумулатора няма електрически контакт	Извадете акумулатора и отново го поставете
	Дефект в акумулатора (4 светлинни диода на акумулатора мигат в червено в продължение на около 5 секунди)	Извадете акумулатора от уреда и отново го сложете. Включете уреда – ако светодиодите все още мигат, акумулаторът е дефектен и трябва да се смени
	Дефект в зарядното устройство	Зарядното устройство да се даде за проверка при специализирания дистрибутор <sup>1)</sup>

<sup>1)</sup> Фирмата STIHL препоръчва специализирания търговец на STIHL

## Указания за ремонт

Потребителите на този уред имат право да извършват само тези дейности по поддръжката и обслужването на уреда, които са описани в настоящото ръководство за употреба. Всякакви други ремонти трябва да се извършват само от оторизирани специализирани търговци.

Фирмата STIHL препоръчва работите по поддръжката и ремонта на уреда да се възлагат за извършване само на оторизиран търговец-специалист на STIHL. За специализираните търговци на STIHL редовно се провеждат квалификационни курсове за обучение и им се предоставят на разположение най-новите технически информации по тези уреди.

При ремонт използвайте само такива резервни части, които са изрично одобрени от STIHL за монтаж на този уред – или технически идентични части. Да се използват само висококачествени резервни части. В противен случай съществува опасност от злополуки за работещите с машината или повреди на моторния уред.

Фирмата STIHL препоръчва да се използват само оригинални резервни части на STIHL.

Оригиналните резервни части на STIHL се познават по номера за резервни части на STIHL, по надписа **STIHL** и понякога по знака за резервни части на фирмата  (на малки части може да е поставен само последният знак).

## Отстраняване (на отпадъци)

При отстраняване / изхвърляне на уреда да се спазват предписанията, специфични за съответната държава на пласмент.

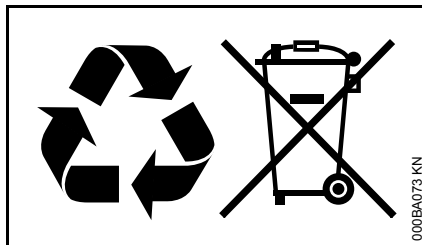

Изделията на STIHL да не се изхвърлят при битовите отпадъци. Изделието на STIHL, акумулаторът (батерията) му, принадлежностите му и опаковката му да се предадат за вторична употреба, незамърсяваща околната среда.

Актуална информация, отнасяща се до отстраняването на употребявани изделия, може да се получи от търговеца-специалист на STIHL.

## “EG” – декларация за конформитет

ANDREAS STIHL AG & Co. KG  
Badstr. 115  
D-71336 Waiblingen

потвърждава, че

Вид машина: Безжични  
ножици за жив  
плет с  
акумулатор

Фабрична марка: STIHL

Тип: HSA 66  
HSA 86

Серийна  
идентификация: 4851

и

Вид машина: Зарядно  
устройство

Фабрична марка: STIHL

Тип: AL 100  
AL 300

Серийна  
идентификация: 4850

отговаря на предписанията по прилагане в действие на директивите 2006/42/EG, 2006/95/EG, 2004/108/EG, 2011/65/EU и 2000/14/EG и е разработен и произведен в съответствие със следните стандарти:

EN 55014-1, EN 55014-2, EN 60335-1,  
EN 60335-2-29, EN 60745-1,  
EN 60745-2-15, EN 61000-3-2,  
EN 61000-3-3

За определяне (изчисляване) на измереното и на гарантираното максимално ниво на шума се

процедира съгласно директивата 2000/14/EG, приложение V, с прилагане на норматива ISO 11094.

**Измерено максимално ниво на звука (ниво на звуковата мощност)**

HSA 66: 94 dB(A)

HSA 86: 94 dB(A)

**Гарантирано максимално ниво на звука (ниво на звуковата мощност)**

HSA 66: 96 dB(A)

HSA 86: 96 dB(A)

Съхранение на техническата документация:

ANDREAS STIHL AG & Co. KG  
Produktzulassung

Годината на производство и машинният номер са посочени върху апарата.

Waiblingen, 01.08.2012

ANDREAS STIHL AG & Co. KG

в качеството на заместник



Thomas Elsner

Ръководител управление на групи продукти



## Общи указания за безопасност за електрически инструменти

Този раздел предава съдържанието на текста на предварително формулираните в европейския норматив EN 60745 общи указания за безопасност на ръчно управлявани, задвижвани с двигател електроинструменти. **Фирмата STIHL е длъжна да разпечатва дословно тези нормативни текстове.**

**Указанията за безопасност за предотвратяване на електрически удар, които са предоставени в "2) Електрически указания за безопасност", не са приложими за електрически инструменти на STIHL, които се задвижват с батерии.**



### ПРЕДУПРЕЖДЕНИЕ

Прочетете внимателно всички указания и инструкции за безопасност. Всякакви пропуски при спазването на указанията и инструкциите за безопасност могат да причинят електрически удар, пожар и/или тежки наранявания.

**Съхранявайте указанията и инструкциите за безопасност на сигурно място за по-нататъшна употреба.**

Понятието "електроинструмент", използвано при указанията за безопасност се отнася за електроинструменти, задвижвани с ток от електрическата мрежа (с кабел за електрическо захранване от мрежата) и за електроинструменти,

задвижвани с батерия /акумулатор (без кабел за електрическо захранване от мрежата).

### 1) Безопасност /сигурност на работното място

- a) **Поддържайте работното място (района на работа) винаги чисто и добре осветено.** Безредие или неосветени работни места могат да доведат до злополука.
- b) **Не работете с електроинструмента в застрашена от експлозия среда, в която се намират възпламеняеми се течности, газове или запалим прах.** Електроинструментите образуват искри, които могат да възпламенят праха или изпаренията.
- c) **По време на използването на електроинструмента до него не бива да се доближават деца и други лица – дръжте тези надалеч.** При отклоняване на вниманието можете да загубите контрол върху апарата.

### 2) Електрическа безопасност

- a) **Щепселът за връзка с мрежата трябва да съответства на контакта и да пасва в него.** Щепселът не бива да се променя по какъвто и да било начин. **Никога не използвайте адапторни щепсели заедно със заземени**

- електроинструменти.**  
Непроменените щепсели и съответстващите контакти намаляват риска от електрически токов удар.
- b) **Избягвайте контакта на каквато и да е част от тялото Ви със заземени повърхности като тези на тръби, отоплителни тела (радиатори), електрически печки и хладилници.** Ако тялото Ви е заземено, съществува повишен риск от удар с електрически ток.
- c) **Пазете електроинструментите от дъжд или влага.** Проникването на вода в електроинструмента води до повишен риск от удар с електрически ток.
- d) **Не използвайте кабела на апарата за цели, които не са по предназначението му, за да носите електроинструмента на него, да го закачате на него или да издърпате с него щепсела от контакта.** Пазете захранващия кабел от нагряване (горещина), масло, остри ръбове или от движещите се части на апарата. Повредените или заплетени /усукани кабели водят до повишен риск от удар с електрически ток.
- e) **Ако работите с електроинструмента на открито, използвайте само удължителни кабели, които са подходящи за работа навън.** Употребата на удължителен кабел, който е подходящ за работа навън, намалява риска от електрически токов удар.
- f) **Ако не може да се избегне работа с електроинструмента във влажна /мокра среда, трябва да използвате защитен прекъсвач с диференциална защита срещу недопустимия утечен ток.** Употребата на защитния прекъсвач с диференциална защита срещу недопустимия утечен ток намалява риска от електрически токов удар.
- 3) Безопасност на лица /хора**
- a) **Бъдете предпазливи, внимавайте какво правите и извършвайте с разум работата с електроинструмента. Никога не използвайте електроинструмент, ако сте уморени или се намирате под влиянието на наркотици, алкохол или медикаменти.** Дори и само един миг на невнимание при употребата на електроинструмента може да доведе до сериозни наранявания.
- b) **Носете лично предпазно оборудване и винаги защитни очила.** Носенето на лично предпазно оборудване като прахозащитна маска, защитни обувки с предпазващи от хлъзгане подметки с грайфери, предпазна каска или антифони за защита на слуха, според вида и начина на използване на електроинструмента, намалява риска от наранявания.
- c) **Избягвайте неволно пускане на машината в действие.** **Обезателно проверете, за да сте сигурни, че електроинструментът е изключен, преди да го включите към мрежата за електрическо захранване и/или към батерия /акумулатор, преди да го хванете или носите.** Ако по време на пренасяне на електроинструмента държите пръста си на превключвателя или свържете апарата във включено състояние към мрежата за електрическо захранване, това може да доведе до злополуки.
- d) **Преди да включите електроинструмента, отстранете всички приспособления за настройка или гаечни ключове.** Ако в някоя въртяща се част на апарата се намира инструмент или ключ, това може да доведе до наранявания.
- e) **Избягвайте ненормални (необичайни) положения на тялото.** **Грижете се винаги да заемате сигурна и стабилна стойка и поддържайте равновесието си по всяко време.** По този начин можете да контролирате електроинструмент в неочаквани ситуации.



- f) Носете подходящо облекло. Не носете широки дрехи, нито украшения. Пазете косите си, облеклото и ръкавиците си надалеч от въртящите се части на апарата. Свободно падащите дрехи, украшенията или дългите коси могат да се закачат във въртящите се части на апарата.
- g) Ако могат да - се монтират прахосмучещи и прахосъбиращи устройства, проверете дали те са включени и дали се използват правилно. Използването на прахосмукане може да намали опсностите, причинени от запрашаване.

#### 4) Употреба и обслужване на електроинструмента

- a) Не претоварвайте апарата. При работа използвайте предназначения за това електроинструмент. С подходящия електроинструмент се работи по-добре и по-сигурно (безопасно) в дадения обхват на мощност.
- b) Не използвайте електроинструмента, ако включвателят/изключвателят му е дефектен. Ако електроинструментът не може вече да се включва или изключва, той е опасен и трябва да се поправи /ремонттира.
- c) Преди да предприемате настройки по апарата, преди да сменяте принадлежащи му части или го оставяте на съхранение, винаги изваждайте от контакта

щепсела за електрическо захранване и/или отстранявайте акумулатора. Тази предпазна мярка предотвратява неволно задействане на електроинструмента.

- d) **Съхранявайте електроинструментите, които не се ползват в момента, далеч от достъп на деца. Не позволявайте апаратът да се използва от лица, които не са запознати подробно с него или не са прочели тези инструкции.**  
Електроинструментите са опасни, ако се използват от неопитни лица.
- e) **Поддържайте грижливо електроинструментите. Контролирайте редовно дали движещите се части са в изправност и дали не заяждат, дали няма счупени части или части, които са така повредени, че да пречат на функцията на електроинструмента. Давайте за ремонт повредените части преди да използвате апарата. Много злополуки се причиняват от лошо поддържани електроинструменти.**

- f) **Поддържайте електроинструментите винаги остри и чисти.** Грижливо поддържаните режещи инструменти с остри режещи ръбове се заклепват (заяждат) по-малко и се управляват по-лесно.
- g) **Използвайте електроинструментите, принадлежностите, работните инструменти и пр. съгласно посочените тук инструкции. При това съблюдавайте условията на работа и извършваната дейност.** Използването на електроинструментите за други освен предвидените за тях цели и приложения, може да доведе до опасни ситуации.

#### 5) Използване и третиране на инструмента с батерия (акумулатор)

- a) **Зареждайте батериите (акумулаторите) само със зарядните устройства, които са препоръчани от производителя.** За зарядно устройство, което е подходящо за определен вид батерии (акумулатори) съществува опасност от пожар, ако то се използва с други батерии (акумулатори).
- b) **Използвайте в електрическите инструменти само предназначения за това батерии (акумулатори).** Използването на други батерии (акумулатори) може да доведе до наранявания и опасност от пожар.

- с) Ако батерията (акумулаторът) не се използва, тя трябва да се държи далеч от кламери, монети, ключове, пирони, винтове или други малки метални предмети, които биха могли да предизвикат съединяване на късо на контактите. Късо съединение между контактите на батерията (акумулатора) може да причини изгаряния или огън.
- д) При погрешно използване, от батерията (акумулатора) може да изтече акумулаторна течност. Избягвайте контакт с течността. При случаен контакт с течността съответното място да се промие с вода. Ако течността попадне в очите, трябва да се потърси лекар. Изтичащата акумулаторна течност може да причини дразнене или изгаряне на кожата.

## 6) Сервиз

- а) **Давайте Вашия електрически инструмент за ремонт само при квалифициран и специализиран персонал и само с оригинални резервни части.** По този начин се осигурява спазването на безопасността на електрическия инструмент.

## Указания за безопасност при работа с ножици за подрязване на жив плет

- Пазете всички части на тялото си надалеч от режещите ножове. При движещи се режещи ножове не се опитвайте да отстранявате нарязан материал или да

държите материала, който е подложен на рязане. Отстранявайте заседналия нарязан материал само при изключен апарат. Дори и само един миг на невнимание при употребата на ножиците за жив плет може да доведе до сериозни наранявания.

- **Пренасяйте на ръка ножиците за жив плет като ги държите за дръжката и при неподвижни режещи ножове.** При транспортиране или съхраняване на ножиците за жив плет винаги поставяйте прдпазния им калъф /покритие. Внимателното боравене с апарата предотвратява опасността от нараняване с режещия нож.
- **Дръжте електрическия инструмент за изолираните повърхности за хващане, тъй като режещият нож може да влезе в допир със скрити електрически проводници.** Контактът на режещия нож с проводник, по който тече електрически ток може да постави под напрежение металните части на апарата и да предизвика удар от електрически ток.

## Cuprins

Despre acest manual de utilizare	258
Instrucțiuni de siguranță și tehnica de lucru	258
Descrierea funcționării	264
Aplicații	264
Racordarea electrică a încărcătorului	265
Încărcați acumulatorul	266
Diodele (LED) de la acumulator	267
Diodele (LED) de la încărcător	268
Pornirea utilajului	269
Deconectarea utilajului	270
Depozitarea utilajului	271
Ascuțirea cuțitului tăietor	271
Instrucțiuni de întreținere și îngrijire	273
Minimizarea uzurii și evitarea pagubelor	274
Componente principale	275
Date tehnice	276
Accesorii speciale	278
Înlăturarea defecțiunilor în funcționare	279
Instrucțiuni pentru reparații	281
Colectarea deșeurilor	281
Declarație de conformitate UE	281
Instrucțiuni generale de siguranță pentru electroueltele	282

Stimată cumpărătoare, stimate cumpărător,

vă mulțumim că ați ales un produs de calitate al firmei STIHL.

Acest produs a fost obținut prin metode moderne de prelucrare, la care s-au adăugat măsuri sporite de asigurare a calității. Am depus toate eforturile pentru a ne asigura că acest aparat va corespunde cerințelor dumneavoastră și că îl puteți utiliza fără probleme.

Pentru informații cu privire la aparatul dumneavoastră, vă rugăm să vă adresați dealerului dvs. sau direct, societății noastre de distribuție.

Al dvs.



Dr. Nikolas Stihl

# STIHL®

HSA 66, HSA 86

Acest manual de utilizare este protejat prin legea dreptului de autor. Ne rezervăm toate drepturile, în special dreptul de a multiplica, traduce și prelucra prin sisteme electronice.

257

## Despre acest manual de utilizare

### Simboluri

Toate simbolurile care se găsesc pe aparat, sunt descrise în acest manual de utilizare.

### Simbolizarea paragrafelor



#### AVERTISMENT

Avertisment cu privire la pericolul de accident și rănire, precum și pericolul unor pagube materiale semnificative.



#### INDICAȚIE

Avertisment cu privire la avarierea utilajului sau componentelor individuale.

### Dezvoltare tehnică

STIHL se preocupă în mod constant de îmbunătățirea tuturor mașinilor și utilajelor; prin urmare ne rezervăm dreptul de a efectua modificări în programul de livrare în ceea ce privește forma, tehnologia și echiparea.

Prin urmare nu pot fi ridicate pretenții cu privire la informațiile și figurile din acest manual de utilizare.

## Instrucțiuni de siguranță și tehnica de lucru



Măsuri speciale de siguranță sunt necesare la utilizarea acestui aparat, deoarece cuțitele tăietoare sunt foarte ascuțite.



Manualul de utilizare se va citi în întregime cu atenție înainte de punerea în funcțiune și se va păstra în siguranță pentru a fi utilizat ulterior. Nerespectarea instrucțiunilor de utilizare poate duce la grave accidente.



### Pentru utilizare

Foarfece de tuns garduri vii cu acumulator se va întrebuița numai în scopul tunderii gardurilor vii, arbuștilor, tufelor, măcănișului și altele asemănătoare. Utilajul nu se va utiliza în alte scopuri – **pericol de accidente!**

Întrebuițarea utilajului în alte scopuri este interzisă și poate duce la accidente sau defecțiuni ale aparatului. Nu se execută modificări asupra produsului – și în acest caz pot apărea accidente sau defecțiuni ale utilajului.

## Reguli generale

Se vor respecta normele de siguranță specifice țării respective, de ex. cele emise de cooperațiile profesionale, casele de asigurări sociale, autoritățile însărcinate cu protecția muncii și altele.

Întrebuițarea utilajelor cu emisie prin ultrasunete poate fi limitată temporar atât prin hotărâri naționale, cât și locale.

La prima întrebuițare a utilajului: Se solicită vânzătorului sau persoanelor de specialitate explicații referitoare la funcționarea în siguranță – sau se participă la un curs de instruire.

Minorilor nu le este permisă folosirea utilajului – cu excepția tinerilor peste 16 ani care se instruiesc sub supraveghere.

Copiii, animalele și persoanele privoare trebuie să păstreze distanța.

Utilizatorul este responsabil pentru accidentele sau pericolele apărute față de alte persoane sau de lucrurile aparținând acestora.

Utilajul va fi înmânat sau împrumutat numai acelor persoane care au cunoștințe despre modelul respectiv și utilizarea lui – întotdeauna se va înmâna și manualul de utilizare.

Persoanele care folosesc utilajul trebuie să fie odihnite, sănătoase și în bună formă fizică.

Persoanele care din motive de sănătate nu trebuie să depună efort, vor apela la medicul personal pentru a afla dacă este posibil să folosească utilajul respectiv.

După administrarea de alcool, medicamente care influențează capacitatea de reacție sau droguri nu este permisă utilizarea utilajului.

### Îmbrăcăminte și echipament

Îmbrăcăminte și echipamentul se vor purta în conformitate cu prevederile.



Îmbrăcăminte trebuie să fie adaptată scopului și să fie confortabilă. Costumul nu trebuie să fie lejer – costum combinat, fără manta de lucru.

Nu se poartă îmbrăcăminte care se poate agăța de lemn, mărăciniș sau de piesele utilajului care se găsesc în mișcare. Nici șaluri, cravată și bijuterii. Părul lung se va strânge și proteja (batic, șapcă, cască etc.).



Purtați încălțăminte rezistentă cu talpă aderentă, stabilă la alunecare.



Purtați ochelari de protecție.

Se recomandă o protecție "personală" la sunete – de ex. căști de protecție auditivă.



Purtați mănuși de protecție confecționate din material rezistent (spre exemplu din piele).

STIHL oferă un program cuprinzător în privința echipamentului personal de protecție.

### La utilaj

Asupra utilajului nu se va executa nici o modificare – în caz contrar ar putea fi periclitată siguranța. STIHL nu își poate asuma nici o răspundere pentru leziuni asupra persoanelor și daunele provocate bunurilor, cauzate de folosirea utilajelor atașabile neaprobată de STIHL.

### Transportarea utilajului

Utilajul se va deconecta întotdeauna, pârghia de fixare se va poziționa pe  iar acumulatorul se va extrage din utilaj – se va aplica apătoarea cuțitului chiar și la transportul pe distanțe mici. Se va evita astfel pornirea accidentală a motorului.

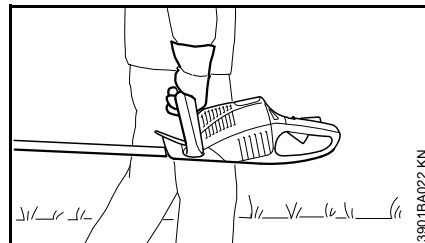

Apucați utilajul de mâner – cuțitul tăietor poziționat în spate.

În vehicule: utilajul se asigură contra răsturnării și avarierii.

### Curățarea utilajului

Pentru curățarea utilajului nu întrebuințați aspiratorul de înaltă presiune. Jetul puternic de apă poate avaria componentele utilajului.

Nu pulverizați apă asupra utilajului.

### Depozitarea utilajului

În cazul neutilizării, utilajul se va depozita în așa fel încât să nu pună în pericol nici o persoană. Utilajul se va asigura împotriva accesului neautorizat.

### Accesorii și piese de schimb

Se vor utiliza numai cuțitele tăietoare sau accesoriile aprobate de STIHL și destinate acestui utilaj sau piese similare din punct de vedere tehnic. Pentru orice nelămurire adresați-vă unui dealer de specialitate. Se vor utiliza numai piese și accesorii de calitate. În caz contrar apare pericolul accidentării sau avarierii motoutilajului.

STIHL vă recomandă utilizarea pieselor de schimb și accesorii originale STIHL. Datorită caracteristicilor lor acestea sunt optime pentru produs și corespund cerințelor utilizatorului.

### La antrenare

#### Acumulator

- se utilizează numai acumuloare originale STIHL
- acumulatorul STIHL se va utiliza numai împreună cu utilajele STIHL și încărcătoarele STIHL

- Înainte de a fi întrebuințat acumulatorul se va încărca
- nu se vor încărca sau utiliza acumulatori defecte, avariate sau deformati. Acumulatorul nu se va deschide, avaria și nici nu va fi lăsat să cadă
- nu depozitați acumulatorul într-o zonă accesibilă copiilor



Se va feri de ploaie – nu se va cufunda în lichide.



Se va proteja împotriva căldurii și flăcării deschise – nu se va arunca în foc – **pericol de explozie!**



Acumulatorul se va utiliza și depozita numai între limitele de temperatură de la -10 °C până la max. +50 °C.

- Acumulatorul nefolosit se va proteja împotriva expunerii directe la raze solare
- acumulatorul nu se va expune microundelor sau presiunii înalte
- nu se vor introduce obiecte în fantele de ventilare ale acumulatorului
- nu legați contactele acumulatorului de obiectele metalice (scurtcircuitare). În urma scurtcircuitării acumulatorul se poate avaria. Acumulatorii

neutilizate se vor ține la distanță de obiectele metalice (de ex. ace, monede, bijuterii). Nu se vor întrebuința recipiente metalice de transport.

- În cazul avarierii sau utilizării necorespunzătoare lichidul se poate revărsa din acumulator – evitați contactul cu pielea! Lichidul revărsat din acumulator poate duce la iritații ale pielii, eriteme și arsuri chimice. În cazul contactului accidental spălați zonele de piele afectate cu apă curată și săpun. Dacă lichidul pătrunde în ochi, evitați frecarea și clătiți ochii cu apă curată timp de minimum 15 minute. Solicitați asistență medicală de specialitate.

**Pentru instrucțiuni de siguranță suplimentare – viză [www.stihl.com/safety-data-sheets](http://www.stihl.com/safety-data-sheets)**

#### Încărcător

- se utilizează numai încărcătoare originale STIHL.
- pentru încărcare se vor utiliza numai acumulatori STIHL corespunzătoare din punct de vedere geometric cu o capacitate de până la maximum 50 Ah și o tensiune de maxim 42 Volt
- nu se vor încărca acumulatori defecte, avariate sau deformați
- încărcătorul se va conecta numai la tensiunea de rețea și frecvența de rețea indicate pe etichetă – conectați încărcătorul numai la o priză ușor accesibilă
- nu utilizați un încărcător defect sau avariabil

- nu se va deschide încărcătorul
- nu depozitați încărcătorul la îndemâna copiilor



Se va proteja împotriva ploii și umezelii.



Se va utiliza și depozita numai în spații închise și uscate.

- încărcătorul se va utiliza la temperaturi ale mediului înconjurător între + 5 °C până la +40 °C
- aparatul încărcător nu se va acoperi pentru a permite răcirea nestingherită a acestuia
- nu legați contactele încărcătorului la obiectele metalice (de ex. ace, monede, bijuterii) (scurtcircuitare). În urma scurtcircuitării încărcătorul se poate avaria.
- extrageți imediat ștecherul în cazul apariției fumului sau focului la încărcător
- nu introduceți vreun obiect în fantele de aerisire ale aparatului încărcător – **pericol de electrocutare, respectiv scurtcircuitare!**

- nu-l utilizați pe suport ușor inflamabil (de ex. hârtie, material textil), respectiv în mediu ușor inflamabil – **pericol de incendiu!**
- nu-l utilizați în mediu cu potențial explozibil, prin urmare într-un mediu în care se găsesc lichide inflamabile (vapori), gaze sau pulberi. Încărcătoarele produc scânteii care pot inflama pulberea sau vaporii – **pericol de explozie!**



Verificați periodic starea de deteriorare a cablului de racordare a încărcătorului. La avarierea cablului de racord scoateți imediat ștecherul de rețea – **pericol mortal de electrocutare!**

- ștecherul de rețea întotdeauna se apucă și nu se scoate din priză prin tragerea cablului de racord. Cablul de racord avariat se va repara de către specialiști electrotehnicieni
- cablul de racord nu se va întrebuiți în alte scopuri, de ex. pentru a trage sau agăța încărcătorul
- nu se vor întrebuiți cabluri de racord care nu corespund standardelor
- cablul de racord se poziționează și se marchează în așa fel încât să nu fie avariat și să nu pună pe nimeni în pericol – evitați pericolul de împiedicare

Evitați pericolul electrocutării prin:

- efectuarea racordului electric numai la o priză instalată corespunzător normelor
- izolarea ireproșabilă a cablului de racord și ștecherului

După utilizarea încărcătorului extrageți ștecherul de rețea.

### La operare



Extrageți acumulatorul din utilaj la:

- lucrări de verificare, reglaj și curățare
- lucrări asupra unealtei tăietoare
- părăsirea utilajului
- Transport
- depozitare
- lucrări de reparații și întreținere
- în caz de pericole și în cazuri de urgență

Se va evita astfel pornirea accidentală a motorului.

### Înainte de utilizare

Se verifică starea sigură de funcționare a utilajului, conform instrucțiunilor – atenție la capitolul corespunzător din manualul de utilizare:

- pârghia de comutație, blocatorul pârghiei de comutație și mânerul de comutație trebuie să fie ușor accesibile (pârghia de fixare pe ) – după eliberare comutatorul trebuie să se retragă în poziția de ieșire
- cuțitul tăietor în stare ireproșabilă (curat, ușor accesibil și nedeformat), în poziție fixă, corect montat, ascuțit și bine pulverizat cu substanță de dizolvare a rășinilor STIHL
- se verifică apărătoarea contra tăieturilor (dacă există) să nu prezinte deteriorări
- Nu se execută nici o modificare la dispozitivele de comandă și siguranță
- mânerul se mențin curate și uscate, se îndepărtează uleiul și murdăria – important pentru dirijarea mai sigură a utilajului
- se controlează prezența corpurilor străine la contactele din acumulatorul utilajului
- montați corect acumulatorul – fixarea se va face cu un clinchet specific
- nu se vor utiliza acumulatori defecte sau deformați

Utilajul se utilizează numai când se găsește în stare sigură de funcționare – **pericol de accident!**

## În timpul lucrului

În caz de pericol iminent, respectiv în caz de urgență, deconectați imediat utilajul, poziționați pârghia de fixare pe  și extrageți acumulatorul.

Utilajul este echipat cu un sistem de oprire rapidă a cuțitelor – cuțitele tăietoare ajung imediat în repaus la eliberarea cel puțin a pârgției de comutație și/sau mânerului de comutație.

Această funcție se va controla regulat, în intervale scurte de timp. Nu utilizați aparatul când cuțitele tăietoare se mișcă sub efectul inerției – **pericol de rănire!** Adresați-vă serviciului de asistență tehnică.



Când motorul funcționează nu atingeți cuțitul tăietor. În cazul când cuțitele tăietoare au fost blocate de către un obiect, opriți imediat motorul, poziționați pârghia de fixare pe  și scoateți acumulatorul – abia apoi îndepărtați obiectul – **pericol de rănire!**

Asigurați-vă ca în zona de lucru nu se mai află și alte persoane.

Tineți cuțitul tăietor sub observație – nu tundeți nici o zonă a gardului viu care nu se află în raza de vizibilitate.

Atenție deosebită la tunderea gardurilor vii înalte, este posibil ca în spatele lor să se găsească o persoană – verificați înainte.

Verificați gardul viu și zona de lucru pentru a nu deteriora cuțitele tăietoare:

- îndepărtați pietrele, corpurile metalice și obiectele dure
- nu permiteți pătrunderea nisipului sau pietrelor între cuțitele tăietoare de ex când se lucrează în apropierea solului.
- la gardurile vii cu garduri de sârmă, nu atingeți sârma cu cuțitele tăietoare

evitați contactul cu conductoarele străbătute de curent – nu separați conductoarele electrice – **pericol de curentare!**

Motorul se ține la distanță de măcăciș, așchii, frunziș și nu se lubrifiază în exces – **pericol de incendiu!**

În cazul lucrului la altitudine:

- utilizați întotdeauna platforma de lucru
- nu lucrați niciodată stând pe o scară sau în copac
- niciodată în locuri instabile

În cazul gardurilor vii extrem de prăfuite sau murdare, pulverizați cuțitele tăietoare cu substanță de dizolvare a rășinilor STIHL – după caz. Astfel se va reduce substanțial frecarea cuțitelor, gradul de agresiune al sucurilor de plante și depunerea particulelor de murdărie.

În timpul lucrului se pot forma coloane de praf care sunt dăunătoare sănătății. În cazul emisiei de praf purtați o mască de protecție împotriva prafului.



Nu utilizați utilajul pe timp de ploaie sau în medii ude sau foarte umede – motorul de antrenare nu este protejat la apă

Nu expuneți utilajul în ploaie.

Atenție la polei, umezeală, zăpadă, remorci, teren neuniform etc. – **pericol de alunecare!**

Lucrați calm și precaut – numai în condiții de bună vizibilitate și cu lumină suficientă. Lucrați cu atenție astfel încât să nu-i puneți pe ceilalți în pericol.

Îndepărtați crengile căzute, măcăcișul și resturile rezultate din tăietură.

Atenție la obstacole – cioturi de copaci, rădăcini – **pericol de împiedicare!**

Este necesară o atenție mărită și precauție la purtarea căștii de protecție auditivă – deoarece percepția pericolului prin zgomote (țipete, tonuri de semnalizare etc) este limitată.

Pauzele de lucru trebuie luate la momentele corespunzătoare pentru a evita oboseala și epuizarea – **pericol de accident!**

În cazul în care utilajul a fost supus unei solicitări necorespunzătoare (de ex. prin lovire sau prăbușire), înainte de a fi folosit în continuare neapărat se va verifica starea sigură de funcționare – vezi și capitolul "Înainte de utilizare". Verificați în special funcționarea dispozitivelor de siguranță. Nu utilizați în nici un caz în continuare utilajele care nu mai sunt sigure în funcționare. În caz de nesiguranță se va solicita serviciul de asistență tehnică.



Înainte de a părăsi utilajul: deconectați aparatul, poziționați pârghia de fixare pe  și extrageți acumulatorul.

Cuțitul tăietor se verifică la intervale regulate, scurte și imediat dacă sesizați vreo modificare:

- opriți utilajul, poziționați pârghia de fixare pe , așteptați până când cuțitul tăietor intră în repaus, scoateți acumulatorul
- verificați starea și poziția stabilă, atenție la fisuri
- atenție la gradul de ascuțire

Pentru înlocuirea cuțitelor tăietoare, deconectați aparatul, poziționați pârghia de fixare pe  și extrageți acumulatorul. La pornirea accidentală a motorului apare – **pericolul de rănire!**

### După lucru

Utilajul se curăță de praf și murdărie – nu se întrebuințează degresanți.

Cuțitele tăietoare se pulverizează cu substanțe de dizolvare a rășinilor STIHL – motorul se pune încă o dată în funcțiune pentru scurt timp, pentru ca norul pulverizat să se distribuie uniform.

### Prinderea și dirijarea utilajului

Utilajul se ține întotdeauna cu ambele mâini de mână ferm. Mănerile se cuprind ferm cu degetele mari.

### Dreptacii

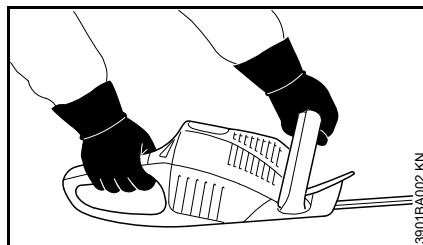

Mâna dreaptă pe mânerul de operare și mâna stângă pe mânerul cadru.

### Stângacii

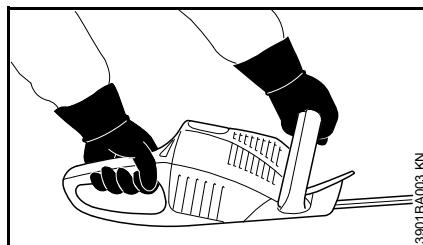

Mâna stângă pe mânerul de operare și mâna dreaptă pe mânerul cadru.

Adoptați o poziție sigură și conduceți utilajul în așa fel încât cuțitele tăietoare să nu fie îndreptate spre corp.

### Vibrații

O perioadă mai îndelungată de utilizare a motoutilajului poate duce la afecțiuni ale circulației periferice a mâinilor induse de vibrații ("boala degetelor albe").

Nu se poate stabili o durată general valabilă de utilizare deoarece aceasta depinde de mai mulți factori de influență.

Durata de utilizare este prelungită prin:

- Protecția mâinilor (mănuși călduroase)
- Pauze

Durata de utilizare este scurtată prin:

- tendință specială spre afecțiuni circulatorii (caracteristici: adeseori degete reci, tremurături)
- temperaturi exterioare scăzute
- intensitatea forței cu care se prinde utilajul (o forță prea mare împiedică circulația periferică)

În cazul unei utilizări periodice, de lungă durată a motoutilajului și la apariția repetată a semnelor caracteristice (de ex. tremurături ale degetelor) se recomandă un consult medical.

### Întreținere și reparații

Înainte efectuării lucrărilor de întreținere și reparații, poziționați pârghia de fixare pe  și extrageți acumulatorul din aparat. Se va evita astfel pornirea accidentală a motorului.

Executați întreținerea utilajului la intervale regulate. Se vor efectua numai lucrările de întreținere și reparații descrise în manualul de utilizare. Toate celelalte lucrări vor fi executate de către serviciul de asistență tehnică.

Pentru executarea lucrărilor de întreținere și reparații, STIHL vă recomandă să vă adresați serviciului de asistență tehnică STIHL. Serviciile de asistență tehnică STIHL sunt instruite la intervale periodice de timp și vă pot pune la dispoziție documentația tehnică necesară.

Utilizați numai piese de schimb de înaltă calitate. În caz contrar apare pericolul accidentării sau avarierii motoutilajului. Pentru orice nelămurire adresați-vă unui serviciu de asistență tehnică.

STIHL recomandă utilizarea pieselor de schimb originale STIHL. Datorită caracteristicilor lor acestea sunt optime pentru utilaj și corespund cerințelor utilizatorului.

Nici o modificare nu se va executa asupra utilajului – în caz contrar ar putea fi periclitată siguranța – **pericol de accident!**

Verificați la intervale regulate izolația și gradul de îmbătrânire (fragilitatea) contactelor electrice, cablului de racord și ștecherului de rețea al încărcătorului.

Componentele electrice, ca de ex. cablul de racord al încărcătorului vor fi reparate, respectiv înlocuite numai de către specialiști electrotehnicieni.

Piese din plastic se curăță cu o bucată de pânză. Uneltele de curățare ascuțite pot deteriora materialul plastic.

Verificați stabilitatea șuruburilor de fixare ale dispozitivelor apărătoare și uneltei tăietoare, iar dacă este necesar strângeți-le.

Dacă este necesar curățați fantele de pătrundere a aerului rece din carcasa motorului.

Nu permiteți pătrunderea murdăriei pe canalele de ghidaj ale acumulatorului – dacă este necesar, curățați-le.

Depozitați utilajul într-un spațiu uscat, pârghia de fixare poziționată pe  și cu acumulatorul extras.

## Descrierea funcționării

Utilajul este acționat cu ajutorul unei baterii încărcabile (acumulator). Pentru încărcarea acumulatorului se vor utiliza numai încărcătoare STIHL.

### Schimbul de date

Există un schimb reciproc de informații între utilaj, acumulator și încărcător. Numai în cazul în care funcționează schimbul de date, încărcătorul poate încărca acumulatorul iar acumulatorul poate furniza utilajului curentul necesar. Prin urmare utilajul se va utiliza numai împreună cu acumulatorii STIHL și încărcătoarele STIHL acceptate.

## Aplicații

### Sezonul de tuns

Pentru tunsul gardurilor vii respectați prescripțiile locale, respectiv comunale.

- Nu executați tunderea în timpul de odihnă obișnuit

### Sucesiunea tunderii

- Îndepărtați în prealabil ramurile sau crengile groase cu ajutorul unei foarfeci de ramuri
- În primul rând executați tunderea pe ambele părți laterale, apoi în partea superioară

Recomandare: Executați tunderea numai a gardurilor vii care nu depășesc înălțimea pieptului.

### Colectarea deșeurilor

- Resturile rezultate după tăiere nu se aruncă la gunoiul menajer – materialul rezultat poate fi transformat în material compozit!

## Tehnica de lucru

### Tăiere verticală

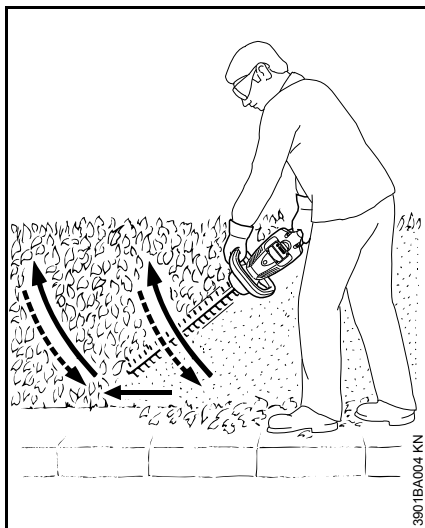

Foarfece de tuns garduri vii se dirijează pe traiectorie arcuită, progresiv de jos în sus – se coboară și se procedează la fel în continuare – se dirijează iar pe traiectorie arcuită în sus.

Pozițiile de lucru deasupra înălțimii capului sunt obositoare și din motive de siguranță se vor folosi numai pentru scurt timp.

### Tăiere orizontală

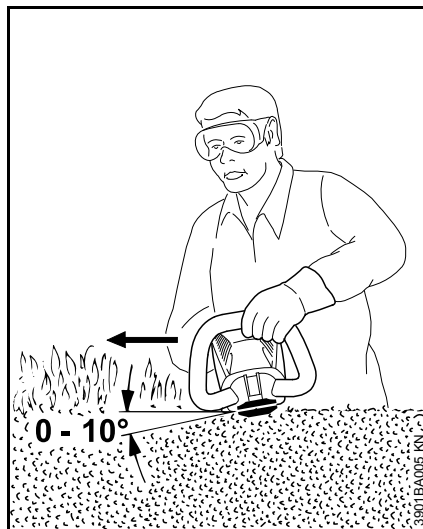

Poziționați cuțitul tăietor la un unghi de 0° până la 10° – însă ghidați-l orizontal, folosind ambele părți ale cuțitului.

Foarfece de tuns garduri vii se mișcă pe traiectoria unei secere pe marginea gardului viu, pentru ca ramurile tăiate să cadă pe pământ.

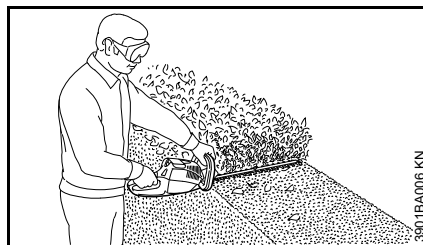

La garduri vii de lățime mai mare procedați în mai mulți pași de lucru.

## Racordarea electrică a încărcătorului

Tensiunea de rețea și tensiunea de lucru trebuie să fie corespunzătoare.

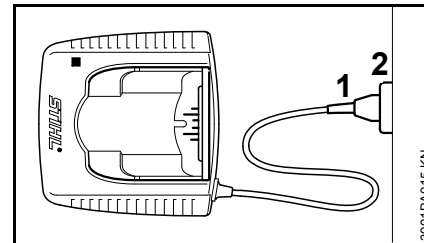

- introduceți ștecherul de rețea (1) în priza (2)

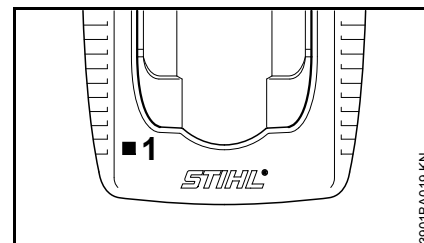

După conectarea încărcătorului la sursa de alimentare cu curent va avea loc un autotest. În timpul acestui procedeu se va aprinde dioda (1) de la încărcător timp de cca. 1 secundă în culoarea verde, apoi roșu și se va stinge din nou.

## Încărcați acumulatorul

La livrare acumulatorul nu este complet încărcat.

Se recomandă încărcarea completă a acumulatorului înainte de prima punere în funcțiune.

- Se racordează încărcătorul la sursa de alimentare – tensiunea de rețea trebuie să corespundă tensiunii de lucru a încărcătorului – vezi "Racordarea electrică a încărcătorului"

Folosiți încărcătorul numai în încăperi închise și uscate, la temperaturi ambiante de +5 °C până la +40 °C (41° F până la 104° F).

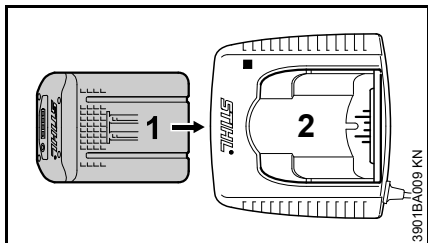

- Împingeți acumulatorul (1) în aparatul de diagnoză (2) până sesizați prima treaptă – apoi apăsați-l până la limită

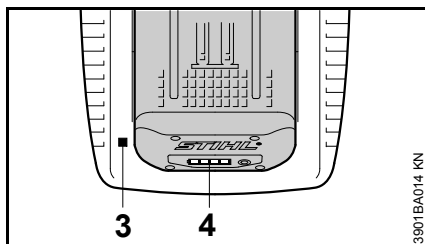

După montarea acumulatorului se va aprinde dioda (3) de la încărcător – vezi capitolul "Diodele (LED) de la încărcător".

Procedul de încărcare începe de îndată ce diodele (4) de la acumulator se aprind în culoarea verde – vezi capitolul "Diodele (LED) de la acumulator".

Timpul de încărcare depinde de diferiți factori de influență, cum ar fi starea acumulatorului, temperatura mediului înconjurător, etc. și prin urmare este posibil să se abată de la timpii de încărcare prezențați – vezi "Date Tehnice".

În timpul lucrului acumulatorul din utilaj se încălzește. Dacă în încărcător se introduce un acumulator cald, înaintea încărcării poate fi necesară răcirea acumulatorului. Procedul de încărcare va începe abia după ce acumulatorul este răcit. Timpul de încărcare se va prelungi din cauza timpului de răcire.

În timpul procedului de încărcare acumulatorul și încărcătorul se încălzesc.

### Încărcător AL 300, AL 500

Încărcătorul este echipat cu un ventilator pentru răcirea acumulatorului.

### Încărcător AL 100

Încărcătorul va aștepta în timpul procedului de încărcare până când acumulatorul se va răci de la sine. Răcirea acumulatorului va avea loc prin căldura cedată către mediul înconjurător.

### Sfârșitul încărcării

Dacă acumulatorul este complet încărcat, încărcătorul se oprește automat, astfel:

- diodele de la acumulator se sting
- dioda de la încărcător se stinge
- ventilatorul încărcătorului se oprește (dacă există în încărcător)

La finalul încărcării acumulatorul încărcat se va extrage din încărcător.



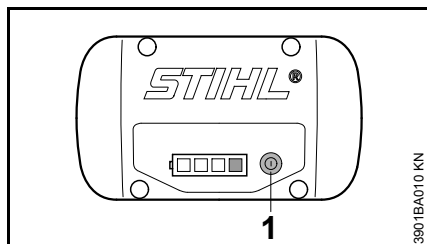

## Diodele (LED) de la acumulator

Patru diode indică starea de încărcare a acumulatorului, precum și problemele apărute la acumulator sau la aparat.



- apăsați tasta (1) pentru a activa afișajul – afișajul se va stinge automat după 5 secunde

Diodele pot fi aprinse permanent, respectiv intermitent în verde sau roșu.

-  Dioda este aprinsă permanent în culoarea verde.
-  Dioda se aprinde intermitent în culoarea verde.
-  Dioda este aprinsă permanent în culoarea roșu.
-  Dioda se aprinde intermitent în culoarea roșu.

## La încărcare

Diodele indică procedeul de încărcare prin aprinderea permanentă sau intermitentă.

La încărcare capacitatea, care tocmai este încărcată, este indicată printr-o diodă verde intermitentă.

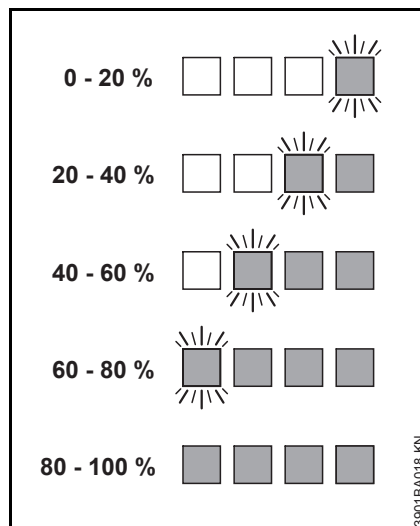

Când procedeul de încărcare este încheiat, diodele de la acumulator se deconectează automat.

Dacă diodele de la acumulator sunt aprinse permanent sau intermitent în roșu – vezi capitolul "Dacă diodele roșii se aprind permanent/intermitent".

## În timpul lucrului

Diodele verzi indică starea de încărcare prin aprinderea lor permanentă sau intermitentă.

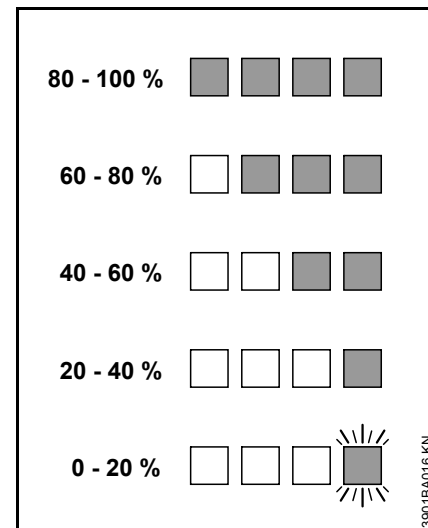

Dacă diodele de la acumulator sunt aprinse permanent sau intermitent în roșu – vezi capitolul "Dacă diodele roșii se aprind permanent/intermitent".

## Dacă diodele roșii se aprind permanent/intermitent

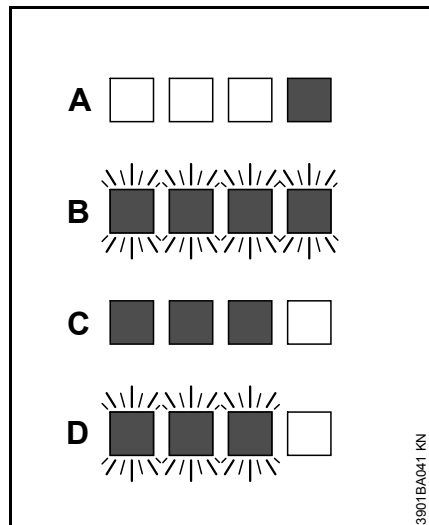

A	1 diodă este aprinsă permanent în culoarea roșu:	acumulatorul este prea cald <sup>1) 2)</sup> /rece <sup>1)</sup>
B	4 diode se aprind intermitent în culoarea roșu:	Defect de funcționare la acumulator <sup>3)</sup>
C	3 diode se aprind permanent în culoarea roșu:	Utilajul prea cald – lăsați-l să se răcească
D	3 diode se aprind intermitent în culoarea roșu:	Defect de funcționare la aparat <sup>4)</sup>

- 1) La încărcare: După răcirea/încălzirea acumulatorului procedeul de încărcare pornește în mod automat.
- 2) În timpul lucrului: utilajul se oprește singur – lăsați acumulatorul să se răcească un timp, eventual scoateți acumulatorul din utilaj.
- 3) Avarie electromagnetică sau defecțiune. Extrageți acumulatorul din utilaj și montați-l la loc. Porniți utilajul – dacă diodele se aprind încă intermitent, acumulatorul este defect și trebuie înlocuit.
- 4) Avarie electromagnetică sau defecțiune. Extrageți acumulatorul din utilaj. Înlăturați cu un obiect neascuțit impuritățile de pe contactele din compartimentul acumulatorului. Puneți la loc acumulatorul. Porniți utilajul – dacă diodele persistă să pâlpâie, acumulatorul este defect și trebuie verificat la un serviciu de asistență tehnică – STIHL vă recomandă Serviciul de asistență tehnică STIHL.

## Diodele (LED) de la încărcător

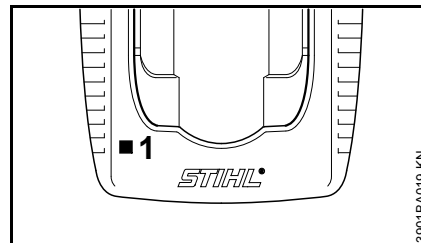

Dioda (1) de la încărcător poate fi aprinsă permanent în culoarea verde sau intermitent în culoarea roșu.

### Lumina verde permanentă ...

... poate avea următoarele explicații:

Acumulatorul

- se încarcă
- este prea cald și înainte de încărcare trebuie să se răcească

Vezi și capitolul "Diodele (LED) de la acumulator".

Dioda verde de la încărcător se va stinge de îndată ce acumulatorul este complet încărcat.

## Lumina roșie intermitentă ...

... poate avea următoarele explicații:

- lipsa contactului electric între acumulator și încărcător – se va extrage acumulatorul și se va monta încă o dată
- Defect de funcționare la acumulator – vezi și capitolul "Diodle (LED) de la acumulator"
- Defect de funcționare la aparatul de încărcare – trebuie verificat la un serviciu de asistență tehnică. STIHL vă recomandă serviciul de asistență tehnică STIHL.

## Pornirea utilajului

La livrare acumulatorul nu este complet încărcat.

Se recomandă încărcarea completă a acumulatorului înainte de prima punere în funcțiune.

- înainte de utilizarea acumulatorului îndepărtați capacul alezajului acumulatorului, dacă este necesar, apăsând simultan ambele pârghii blocatoare – capacul se va debloca – și extrageți capacul

## Montarea acumulatorului

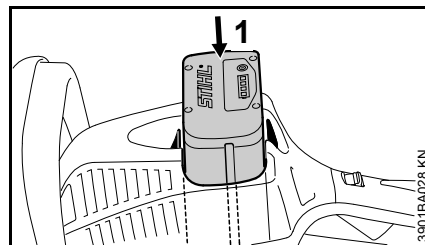



- introduceți acumulatorul (1) în alezajul utilajului – acumulatorul va aluneca în alezaj – apăsați-l ușor până când se va fixa cu un clinchet specific – acumulatorul trebuie să formeze corp comun cu muchia superioară a carcasei

## Porniți aparatul

- Adoptați o poziție sigură și stabilă
- adoptați o poziție dreaptă – țineți relaxat utilajul

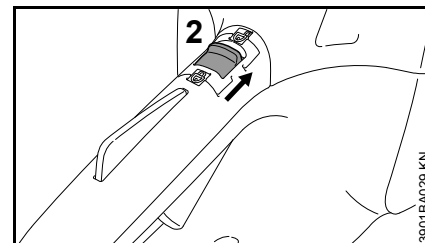
- unealta tăietoare nu trebuie să atingă niciun obiect și nici solul
- apucați utilajul cu ambele mâini – mâna dreaptă pe mânerul de comandă – mâna stângă pe mânerul cadru



- deblocați aparatul poziționând pârghia de fixare (2) pe 

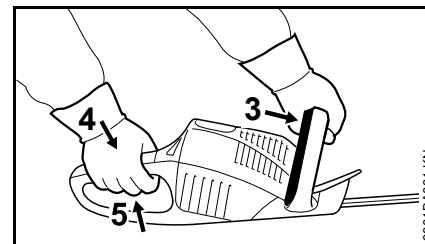

- Mânerul de comutație (3) se apasă pe mânerul cadru și se menține apăsat
- Apăsați și mențineți apăstate simultan blocatorul pârghiei de comutație (4) și pârghia de comutație (5)

Motorul va funcționa numai când pârghia de fixare (2) este poziționată pe  și când blocatorul pârghiei de comutație (3) și pârghia de comutație (4) sunt acționate în mod simultan.

## Pârghie de comutație

Turația motorului poate fi comandată prin pârghia de comutație. La creșterea apăsării pârghiei de comutație, se va mări și turația motorului.

## Deconectarea utilajului

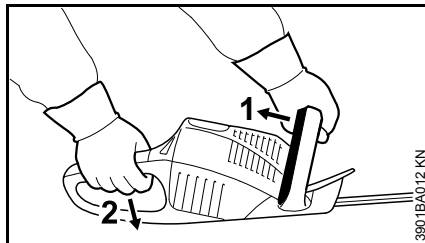

- eliberați mânerul de comutație (1) și pârghia de comutație (2)

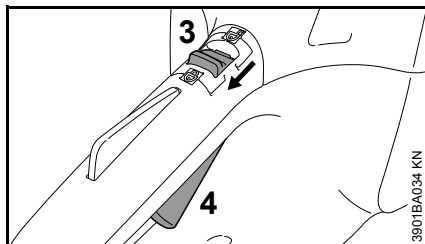

- poziționați pârghia de fixare (3) pe  – pârghia de comutație (4) nu poate fi acționată – aparatul este asigurat împotriva conectării

În timpul pauzelor și la finalul lucrului, acumulatorul se va extrage din utilaj.

## extrageți acumulatorul

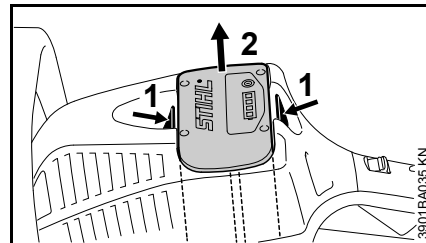

- apăsați simultan ambele pârghii blocatoare (1) – acumulatorul se deblochează
- extrageți acumulatorul (2) din carcasă

În cazul neutilizării utilajului se va depozita în așa fel încât să nu pună în pericol nici o persoană.

Utilajul se va asigura împotriva accesului neautorizat.



## Depozitarea utilajului

- poziționați pârghia de fixare pe 
- Extragerea acumulatorului
- cuțitele tăietoare se curăță, se verifică starea lor și se pulverizează cu spray dizolvant de rășini STIHL
- se atașează apărătoarea cuțitului
- curățați temeinic utilajul, în special fantele de aspirație a aerului
- depozitați utilajul într-un loc uscat și sigur, apărătoarea cuțitului poate fi montată la perete. Protejați utilajul împotriva utilizării neautorizate (de ex. de către copii)

### Capac pentru alezajul acumulatorului (accesoriu special)

Capacul protejează alezajul acumulatorului împotriva murdăririi.

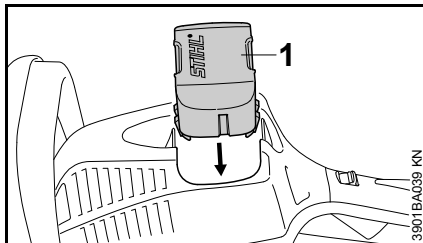

- la finalul utilizării împingeți capacul (1) în alezaj până când capacul se fixează cu un zgomot specific

## Depozitarea acumulatorului

- extrageți acumulatorul din utilaj, respectiv încărcător
- depozitați-l în spații închise și uscate și într-un loc asigurat. Protejați utilajul împotriva utilizării neautorizate (de ex. de către copii) și contra murdăririi
- nu depozitați rezervele de acumulator neutilizate – utilizați-le alternativ

Pentru o durată de viață optimă, depozitați acumulatorul la o stare de încărcare de cca. 30 %.

## Depozitarea încărcătorului

- Extragerea acumulatorului
- scoateți ștecherul de rețea
- depozitați încărcătorul în spații închise și uscate și într-un loc asigurat. Protejați utilajul împotriva utilizării neautorizate (de ex. de către copii) și contra murdăririi

## Ascuțirea cuțitului tăietor

Dacă scade randamentul la tăiere, cuțitele taie necorespunzător, crengile se prind des: cuțitele tăietoare se vor ascuți.

Reascuțirea trebuie să se efectueze la un serviciu de asistență tehnică la un aparat de ascuțit. STIHL vă recomandă serviciul de asistență tehnică STIHL.

În caz contrar utilizați o pilă plată de ascuțit. Conduceți pilele de ascuțit la unghiul prescripționat (vezi "Date tehnice") față de planul cuțitului.

- ascuțiți numai muchia tăietoare – nu piliți denivelările tocite ale cuțitului tăietor, nici apărătoarea contra tăieturilor (vezi "Componente principale")
- întotdeauna piliți muchia tăietoare
- ascuțiți cu pila folosind numai mișcări de avans – la retragere ridicați pila
- îndepărtați bavura de pe cuțitul tăietor cu ajutorul unei pietre abrazive
- îndepărtați un strat subțire de material
- după ascuțire – îndepărtați praful de pilire sau rectificare și pulverizați peste cuțitele tăietoare cu substanță de dizolvare a rășinilor STIHL



## INDICAȚIE

Nu lucrați cu cuțite tăietoare tocite sau avariate – acestea duc la o suprasolicitare a utilajului și la un rezultat nesatisfăcător a operațiunii de tăiere.

## Instrucțiuni de întreținere și îngrijire

Datele se referă la condiții de lucru normale. În cazul unor condiții grele de lucru (căderi masive de praf etc.) și timpi zilnici de lucru mai îndelungați, intervalele date se reduc corespunzător. Înainte de efectuarea operațiunilor asupra utilajului, poziționați pârghia de fixare pe  și extrageți acumulatorul.		Înainte de utilizare	după utilizare, respectiv zilnic	săptămănal	lunar	anual	la avarie	la deteriorare	dacă este necesar
Utilaj complet	Control vizual (stare)	X							
	Curățare		X						
Mânere de comandă (pârghie de fixare, blocatorul pârgchiei de comutație, pârghia de comutație și mânerul de comutație)	Verificare funcțională	X							
	Curățare		X						X
Comutație bimanuală	Control funcțional – la eliberarea pârgchiei de comutație și/sau mânerului de comutație cuțitele trebuie să intre în repaus într-un timp foarte scurt	X							
Orificiul de aspirație pentru aerul de răcire	Control vizual		X						
	Curățare								X
Șuruburi și piulițe accesibile	Strângere ulterioară								X
Acumulator	Control vizual	X					X	X	
	Curățare	X							X
Alezajul acumulatorului	Verificare funcțională (extragerea acumulatorului)	X							
	Control vizual	X					X	X	
Cuțitul tăietor	Curățare <sup>1)</sup>		X						
	Ascuțire							X	X
	Control la câte 50 ore de funcționare de către serviciul de asistență tehnică <sup>2)</sup>								
Mecanism și bielă	La câte 50 ore de funcționare unsoarea de mecanisme STIHL se va completa de către serviciul de asistență tehnică <sup>2)</sup>								
	Înlocuire							X	

<sup>1)</sup> ulterior se pulverizează cu spray dizolvant de rășini STIHL

<sup>2)</sup> STIHL vă recomandă serviciul de asistență tehnică STIHL.

## Minimizarea uzurii și evitarea pagubelor

Respectarea datelor acestui manual de utilizare duce la evitarea uzurii considerabile și avarierii aparatului.

Exploatarea, întreținerea și depozitarea utilajului trebuie să se facă așa cum este descris în acest manual.

Utilizatorul este responsabil pentru toate pagubele apărute ca urmare a nerespectării instrucțiunilor de siguranță, utilizare și întreținere. Acest lucru este valabil în special pentru:

- modificări ale produsului care nu sunt aprobate de către STIHL
- utilizarea uneltelor și accesoriilor care nu sunt aprobate, corespunzătoare sau sunt calitativ inferioare
- utilizarea necorespunzătoare a utilajului
- utilizarea utilajului la evenimente sportive sau concursuri
- pagube provocate de continuarea utilizării utilajului cu piese defecte

### Lucrări de întreținere

Toate lucrările prezentate în capitolul „Instrucțiuni de întreținere și îngrijire“ trebuie executate la intervale periodice. Atunci când aceste lucrări nu pot fi executate de către utilizator, se va solicita un serviciu de asistență tehnică.

Pentru executarea lucrărilor de întreținere și reparații, STIHL vă recomandăm să vă adresați serviciului de asistență tehnică STIHL. Serviciile de

asistență tehnică STIHL sunt instruite la intervale periodice de timp și vă pot pune la dispoziție documentația tehnică necesară.

În cazul omiterii acestor lucrări sau executării necorespunzătoare, pot apărea pagube pentru care este răspunzător utilizatorul. Printre acestea se numără:

- defecțiuni ale electromotorului ca urmare a întreținerii neexecutate la timp sau executate insuficient (de ex. curățare insuficientă a admisiei aerului de răcire)
- defecțiuni ale încărcătorului cauzate de racordul electric necorespunzător (tensiune)
- defecțiuni cauzate de coroziune și alte defecțiuni ale utilajului, acumulatorului și încărcătorului ca urmare a depozitării și utilizării necorespunzătoare
- defecțiuni ale utilajului cauzate de utilizarea unor piese de schimb calitativ inferioare

### Piese supuse uzurii

Unele componente ale motoutilajului sunt supuse unei uzuri normale, chiar dacă utilizarea lor s-a făcut în conformitate cu instrucțiunile iar în funcție de tipul și durata utilizării acestea trebuie înlocuite la timp. Printre acestea se numără:

- Cuțitul tăietor
- Acumulatorul

## Componente principale

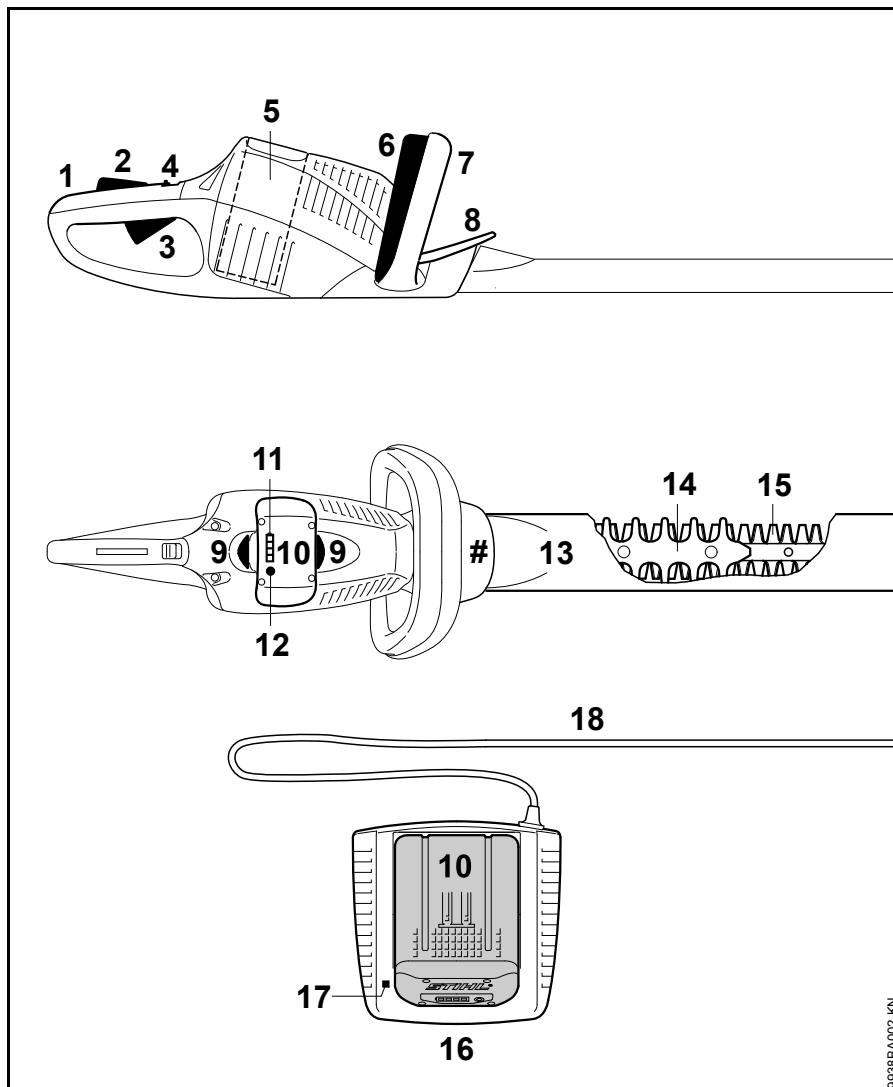

- 1 Mâner de comandă
- 2 Blocatorul pârghiei de comutație
- 3 Pârghie de comutație
- 4 Pârghie de fixare
- 5 Alezajul acumulatorului
- 6 Mâner de comutație
- 7 Mâner cadru
- 8 Apărătoare de mână
- 9 Pârghia blocoare pentru fixarea acumulatorului
- 10 Acumulator
- 11 Diodele (LED) de la acumulator
- 12 Tasta de activare a diodelor (LED) de la acumulator
- 13 Apărătoarea cuțitului
- 14 Apărătoare contra tăieturilor (numai la HSA 86)
- 15 Cuțitul tăietor
- 16 Încărcător
- 17 Dioda (LED) de la încărcător
- 18 Cablul de racord cu ștecher
- # Seria mașinii

9538BA002 KN

## Date tehnice

### Acumulator

Tip: Litiu-Ion

Utilajul poate funcționa numai cu acumulatori originali STIHL.

Durata de funcționare a utilajului depinde de cantitatea de energie a acumulatorului.

### Încărcător

#### AL 100

Date pentru racordul la rețea: 220-240 V, 50 Hz

Intensitatea curentului nominal: 0,6 A

Putere nominală: 75 W

Curent de încărcare: 1,6 A

Clasa de protecție: II,  (dublu izolată)

#### AL 300

Date pentru racordul la rețea: 220-240 V, 50 Hz  
220 V, 60 Hz  
127 V, 60 Hz  
100 V, 50-60 Hz

Intensitatea curentului nominal: 2,6 A <sup>1) 2)</sup>  
4,4 A <sup>3)</sup>  
5,6 A <sup>4)</sup>

Putere nominală: 330 W

Curent de încărcare: 6,5 A

Clasa de protecție: II,  (dublu izolată)

#### AL 500

Date pentru racordul la rețea: 220-240 V, 50 Hz  
100 V, 50-60 Hz

Intensitatea curentului nominal: 2,6 A <sup>1)</sup>  
5,7 A <sup>4)</sup>

Putere nominală: 570 W <sup>1)</sup>  
580 W <sup>4)</sup>

Curent de încărcare: 12 A

Clasa de protecție: II,  (dublu izolată)

1) Model 220 V – 240 V / 50 Hz

2) Model 220 V / 60 Hz

3) Model 127 V / 60 Hz

4) Model 100 V / 50-60 Hz

### Timpii de încărcare

#### AL 100

cu AP 80:  
– capacitate de până la 80 %: 70 min

– capacitate de până la 100 %: 100 min

cu AP 115:  
– capacitate de până la 80 %: 110 min

– capacitate de până la 100 %: 140 min

#### AL 100

cu AP 120:  
– capacitate de până la 80 %: 120 min

– capacitate de până la 100 %: 140 min

cu AP 160:  
– capacitate de până la 80 %: 150 min

– capacitate de până la 100 %: 165 min

cu AP 180:  
– capacitate de până la 80 %: 160 min

– capacitate de până la 100 %: 210 min

#### AL 300

cu AP 80:  
– capacitate de până la 80 %: 25 min

– capacitate de până la 100 %: 50 min

cu AP 115:  
– capacitate de până la 80 %: 25 min

– capacitate de până la 100 %: 55 min

**AL 300**

cu AP 120:

– capacitate de până la  
80 %: 30 min– capacitate de până la  
100 %: 60 min

cu AP 160:

– capacitate de până la  
80 %: 35 min– capacitate de până la  
100 %: 60 min

cu AP 180:

– capacitate de până la  
80 %: 40 min– capacitate de până la  
100 %: 70 min**AL 500**

cu AP 80:

– capacitate de până la  
80 %: 25 min– capacitate de până la  
100 %: 50 min

cu AP 115:

– capacitate de până la  
80 %: 20 min– capacitate de până la  
100 %: 25 min**AL 500**

cu AP 120:

– capacitate de până la  
80 %: 30 min– capacitate de până la  
100 %: 60 min

cu AP 160:

– capacitate de până la  
80 %: 35 min– capacitate de până la  
100 %: 60 min

cu AP 180:

– capacitate de până la  
80 %: 25 min– capacitate de până la  
100 %: 30 min**Unealta tăietoare**

Distanța între dinți:

HSA 66: 30 mm

HSA 86: 33 mm

Număr de curse (mers în  
gol): 3000 1/min

Lungimea de secționare:

HSA 66: 500 mm

HSA 86: 450 mm <sup>1)</sup>620 mm <sup>1)</sup>Unghiul de ascuțire față  
de planul cuțitului:

HSA 66: 35°

HSA 86: 45°

**Greutate**fără acumulator, cu unealtă tăietoare,  
fără apărătoarea cuțitului

HSA 66: 3,1 kg

HSA 86: 3,0 kg <sup>2)</sup>3,3 kg <sup>3)</sup>**Valori ale sunetelor și vibrațiilor**Pentru determinarea valorilor sunetelor  
și vibrațiilor s-a luat în considerare  
starea de funcționare la turație nominală  
maximă.Pentru datele complete ce îndeplinesc  
standardul Vibrații 2002/44/EWG, vezi  
[www.stihl.com/vib/](http://www.stihl.com/vib/)**Nivelul presiunii sonore L<sub>p</sub> conform  
EN 60745-2-15**

HSA 66: 83 dB(A)

HSA 86: 83 dB(A)

**Nivelul puterii sonore L<sub>w</sub> conform  
EN 60745-2-15**

HSA 66: 94 dB(A)

HSA 86: 94 dB(A)

1) în funcție de model

2) execuție cu 450 mm lungime de  
tăiere3) execuție cu 620 mm lungime de  
tăiere

## Valoarea vibrațiilor $a_{hv}$ conform EN 60745-2-15

	Mâner stânga	Mâner dreapta
HSA 66:	3,7 m/s <sup>2</sup>	2,3 m/s <sup>2</sup>
HSA 86:	3,7 m/s <sup>2</sup>	2,3 m/s <sup>2</sup>

Pentru nivelul presiunii sonore și nivelul puterii sonore valoarea factorului K-conform RL2006/42/EG = 2,5dB(A); pentru accelerația vibrațiilor valoarea factorului K-conform RL2006/42/EG = 2,0m/s<sup>2</sup>.

Valorile indicate ale vibrațiilor au fost măsurate în conformitate cu procedeele de testare normate și pot fi date ca referință pentru a compara electroulajele.

Valorile reale ale vibrațiilor pot să difere de valorile indicate, în funcție de modul de utilizare.

Valorile indicate ale vibrațiilor se pot întrebuița pentru o primă estimare a solicitării din punct de vedere al vibrațiilor.

Solicitarea reală prin vibrații trebuie estimată. Pot fi astfel luați în considerare timpii în care electroulajul este deconectat și aceia în care a funcționat însă fără a fi solicitat.

### transport

Acumulatorii STIHL îndeplinesc condițiile menționate în manualul UN-ST/SG/AC.10/11/Rev.5, partea a III-a, paragraful 38.3.

În cazul transportului rutier, utilizatorul poate transporta acumulatorii STIHL fără alte suporturi la locul de utilizare al utilajului.

La transportul aerian sau maritim se vor respecta dispozițiile locale specifice.

**Pentru instrucțiuni de siguranță suplimentare vezi [www.stihl.com/safety-data-sheets](http://www.stihl.com/safety-data-sheets)**

### REACH

REACH reprezintă un normativ CE pentru înregistrarea, evaluarea și aprobarea substanțelor chimice.

Informații cu privire la îndeplinirea normativului REACH (CE) Nr. 1907/2006, vezi [www.stihl.com/reach](http://www.stihl.com/reach)

## Accesorii speciale

- Ochelari de protecție
- Acumulator STIHL
- Încărcător STIHL
- Centură-suport pentru acumulatorii STIHL
- Capac pentru alezajul acumulatorului
- Dizolvant pentru rășini STIHL
- Tablă colectoare pentru cuțitele tăietoare

Informații actualizate referitoare la cele de mai sus precum și la alte accesorii speciale sunt disponibile la Serviciul de asistență tehnică STIHL.



## Înlăturarea defecțiunilor în funcționare

Se va extrage acumulatorul din aparat înaintea fiecărei lucrări asupra utilajului.

Avarii	Cauza	Remediere
La pornire utilajul nu demarează	nu există contact electric între utilaj și acumulator	extrageți acumulatorul, efectuați un control vizual al contactelor și montați-l la loc
	acumulatorul este gol (1 diodă a acumulatorului se aprinde intermitent verde)	încărcați acumulatorul
	Acumulatorul prea cald / prea rece (1 diodă a acumulatorului se aprinde permanent roșu)	lăsați acumulatorul să se răcească / la temperaturi de cca. 15 °C – 20 °C lăsați acumulatorul să se încălzească ușor
	defecțiune la acumulator (4 diode ale acumulatorului se aprind intermitent roșu)	Extrageți acumulatorul din utilaj și montați-l la loc. Porniți utilajul – dacă diodele se aprind încă intermitent, acumulatorul este defect și trebuie înlocuit
	Aparatul prea cald (3 diode ale acumulatorului se aprind permanent roșu)	Lăsați aparatul să se răcească
	Avarie electromagnetică sau defecțiune în utilaj (3 diode ale acumulatorului se aprind intermitent roșu)	Extrageți acumulatorul din utilaj și montați-l la loc. Porniți utilajul – dacă diodele se aprind încă intermitent, acumulatorul este defect și trebuie verificat la un serviciu de asistență tehnică <sup>1)</sup>
	Umiditate la utilaj și/sau acumulator	lăsați utilajul/acumulatorul să se usuce
Utilajul se deconectează în timpul funcționării	Acumulatorul sau sistemul electronic al utilajului încălzite în exces	Extrageți acumulatorul din utilaj, lăsați acumulatorul și utilajul să se răcească
	Avarie electrică sau electromagnetică	Extrageți acumulatorul și montați-l încă o dată

## Se va extrage acumulatorul din aparat înaintea fiecărei lucrări asupra utilajului.

Avarii	Cauza	Remediere
Timpul de funcționare este prea scurt	Acumulatorul nu este încărcat complet	încărcați acumulatorul
	s-a atins, respectiv depășit durata de viață a acumulatorului	verificați acumulatorul <sup>1)</sup> și înlocuiți-l
	Cuțitele prinse/murdare	Curățați cuțitele, pulverizați cu spray de dizolvare a rășinilor STIHL
	Cuțitele îndoite	adresați-vă serviciului de asistență tehnică pentru verificarea cuțitelor <sup>1)</sup>
Acumulatorul se prinde la montarea în utilaj/încărcător	ghidajele murdare	curățați temeinic ghidajele
Acumulatorul nu se încarcă deși dioda încărcătorului este aprinsă permanent verde	Acumulatorul prea cald / prea rece (1 diodă a acumulatorului se aprinde permanent roșu)	lăsați acumulatorul să se răcească / la temperaturi de cca. 15 °C – 20 °C lăsați acumulatorul să se încălzească ușor Aparatul încărcător poate fi utilizat numai în spații închise și uscate la temperaturi ale mediului de +5 °C până la +40 °C.
Dioda încărcătorului este aprinsă intermitent roșu	nu există contact electric între încărcător și acumulator	Extrageți acumulatorul și montați-l încă o dată
	defecțiune la acumulator (4 diode de la acumulator se aprind intermitent timp de cca. 5 secunde în culoarea roșu)	Extrageți acumulatorul din utilaj și montați-l la loc. Porniți utilajul – dacă diodele se aprind încă intermitent, acumulatorul este defect și trebuie înlocuit
	defecțiune la încărcător	adresați-vă serviciului de asistență tehnică pentru verificarea încărcătorului <sup>1)</sup>

<sup>1)</sup> STIHL vă recomandă serviciul de asistență tehnică STIHL.

## Instrucțiuni pentru reparații

Utilizatorii acestui aparat vor executa numai lucrările de întreținere și îngrijire descrise în acest manual de utilizare. Celelalte tipuri de reparații vor fi executate de serviciile de asistență tehnică.

Pentru executarea lucrărilor de întreținere și reparații, STIHL vă recomandă să vă adresați serviciului de asistență tehnică STIHL. Serviciile de asistență tehnică STIHL sunt instruite la intervale periodice de timp și vă pot pune la dispoziție documentația tehnică necesară.

La reparații se vor utiliza numai piesele de schimb aprobate de STIHL și destinate acestui motoutilaj sau piese similare din punct de vedere tehnic. Utilizați numai piese de schimb de înaltă calitate. În caz contrar apare pericolul accidentării sau avarierii motoutilajului.

STIHL vă recomandă utilizarea pieselor de schimb originale STIHL.

Piesele de schimb originale STIHL se recunosc după seria piesei de schimb STIHL, după textul **STIHL** și dacă e cazul, după simbolul piesei de schimb STIHL  (pe piesele mici se poate găsi doar simbolul respectiv).

## Colectarea deșeurilor

Se vor respecta reglementările privind depozitarea deșeurilor specifice fiecărei țări.

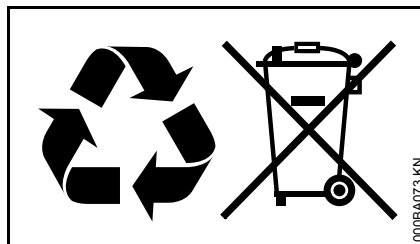

Produsele STIHL nu se aruncă la gunoiul menajer. Produsele STIHL, acumulatorul, accesoriile și ambalajul se vor recicla conform normelor de protecție a mediului.

Serviciile de asistență tehnică STIHL vă stau la dispoziție cu informații actualizate cu privire la reglementările de depozitare a deșeurilor.

## Declarație de conformitate UE

ANDREAS STIHL AG & Co. KG  
Badstr. 115  
D-71336 Waiblingen

confirmă că

Model constructiv: Foarfecă de tuns garduri vii cu acumulator

Marca de fabricație: STIHL  
Tip: HSA 66  
HSA 86

Identificator de serie: 4851

și

Model constructiv: Încărcător  
Marca de fabricație: STIHL  
Tip: AL 100  
AL 300

Identificator de serie: 4850

corespunde directivelor 2006/42/CE, 2006/95/CE, 2004/108/CE, 2011/65/UE și 2000/14/CE a fost conceput și fabricat în conformitate cu următoarele norme:

EN 55014-1, EN 55014-2, EN 60335-1, EN 60335-2-29, EN 60745-1, EN 60745-2-15, EN 61000-3-2, EN 61000-3-3

Pentru determinarea nivelului de putere sonoră măsurat și garantat s-a procedat conform directivei 2000/14/CE, Anexa V, cu aplicarea normei ISO 11094.

### Nivelul de putere sonoră măsurat

HSA 66: 94 dB(A)  
HSA 86: 94 dB(A)

## Nivelul de putere sonoră garantat

HSA 66: 96 dB(A)

HSA 86: 96 dB(A)

Păstrarea documentelor tehnice:

ANDREAS STIHL AG & Co. KG  
Produktzulassung

Anul de fabricație și seria mașinii sunt menționate pe utilaj.

Waiblingen, 01.08.2012

ANDREAS STIHL AG & Co. KG

reprezentat de



Thomas Elsner

Șef Managementul grupelor de produse



## Instrucțiuni generale de siguranță pentru electrounelte

Acest capitol descrie instrucțiunile generale de siguranță formulate în standardul european EN 60745 pentru electrounelte manuale, acționate cu motor. **STIHL are obligația de a tipări textul acestui standard.**

**Indicațiile de securitate precizate la "2) Indicații de securitate electrică" cu privire la evitarea electrocutărilor nu sunt aplicabile pentru electro-utilajele STIHL pe baterie.**



**Citiți toate instrucțiunile de siguranță și indicațiile.** Nerespectarea instrucțiunilor de siguranță și indicațiilor poate duce la electrocutare, incendii și/sau grave răni.

**Păstrați toate instrucțiunile de siguranță și indicațiile pentru a fi folosite ulterior.**

Termenul întrebuințat în cadrul instrucțiunilor de siguranță "Electrounealtă" se referă la electrouneltele utilizate în rețea (cu cablu de rețea) și electrouneltele acționate prin acumulator (fără cablu de rețea).

### 1) Siguranța locului de muncă

- a) **Mentțineți curățenie la locul de muncă, precum și bune condiții de luminozitate.** Zonele de lucru aflate în dezordine sau fără luminozitate pot duce la accidente.
- b) **Nu întrebuințați electrounealta în zone cu potențial exploziv, în spații în care se găsesc lichide inflamabile, gaze sau praf.** Electrouneltele produc scânteii care la rândul lor ar putea aprinde praful sau aburii.
- c) **În timpul utilizării electrouneltei țineți la distanță copiii și alte persoane.** În cazul distragerii atenției ați putea pierde controlul asupra utilajului.

### 2) Siguranța din punct de vedere electric

- a) **Ștecherul electrouneltei trebuie să corespundă prizei electrice. Nu se vor aduce modificări ștecherului. Nu întrebuințați adaptoare la ștecher împreună cu electrouneltele cu împământare.** Ștecherele nemodificate și prizele electrice corespunzătoare reduc riscul unei eventuale electrocutări.
- b) **Evitați contactul unor părți ale corpului cu suprafețele conducătoare, cum ar fi cele ale țevilor, instalațiilor de încălzire, cuptoarelor și frigiderelor.** Apare un risc crescut de electrocutare atunci când corpul dumneavoastră devine conducător electric.

- c) **Protejați electrouneltele de ploaie și umezeală.** Pătrunderea apei într-o electrounealtă sporește riscul electrocutării.
- d) **Nu utilizați cablul în alt scop, cum ar fi ca suport pentru a purta electrounealta, nu-l agățați și nu-l trageți de ștecher pentru a-l scoate din priză. Protejați cablul de căldură, ulei, muchii ascuțite sau piesele mobile ale utilajului.** Cablurile avariate sau încurcate cresc riscul electrocutării.
- e) **Când întrebuințați o electrounealtă în aer liber, utilizați numai cabluri prelungitoare destinate și pentru exterior.** Utilizarea unui cablu prelungitor destinat spațiilor din exterior reduce riscul electrocutării.
- f) **Atunci când utilizarea unei electrounelte în mediu umed este inevitabilă, întrebuințați un întrerupător cu protecție la curenți paraziți.** Utilizarea întrerupătorului cu protecție la curenți paraziți reduce riscul electrocutării.
- 3) Siguranța persoanelor**
- a) **Acordați atenție tuturor activităților pe care le efectuați și utilizați electrounealta cu responsabilitate. Nu întrebuințați electrounealta dacă sunteți obosit sau vă aflați sub influența drogurilor, alcoolului sau medicamentelor.** Un moment de neatenție în timpul întrebuințării electrouneltei poate duce la grave răni.
- b) **Purtați echipament personal de protecție și întotdeauna ochelari de protecție.** Purtarea echipamentului personal de protecție, precum mască antipraf, cizme de protecție stabile la alunecare, cască de protecție sau cască antifonică, în funcție de tipul și modul de utilizare ale electrouneltei, micșorează riscul apariției rănilor.
- c) **Evitați pornirea accidentală. Asigurați-vă că electrounealta este oprită înainte de a o conecta la sursa de curent electric și/sau acumulator, de a o prinde sau de a o transporta.** Dacă la transportarea electrouneltei țineți degetul pe comutator sau dacă utilajul este pornit în momentul conectării la sursa de curent electric, pot apărea accidente.
- d) **Înainte de a porni electrounelta îndepărtați uneltele de reglaj sau șurubelnițele.** Prezența unei unelte sau chei la o componentă mobilă a utilajului, poate conduce la răni.
- e) **Adoptați întotdeauna o poziție corectă a corpului. Asigurați o poziție sigură și păstrați-vă permanent echilibrul corporal.** Astfel veți putea avea un mai bun control asupra electrouneltei în situații imprevizibile.
- f) **Purtați îmbrăcăminte corespunzătoare. Nu purtați îmbrăcăminte lejeră sau bijuterii. Asigurați distanța corespunzătoare față de piesele mobile ale părului, îmbrăcăminții și mânușilor.** Îmbrăcămintea largă, bijuteriile sau părul lung s-ar putea prinde de componentele mobile.
- g) **Atunci când este permisă montarea aparatelor de aspirat și de colectat, asigurați-vă că acestea sunt racordate și întrebuințate în mod corespunzător.** Utilizarea unui aspirator poate reduce pericolele provocate de praf.
- 4) Utilizarea și manipularea electrouneltei**
- a) **Nu suprasolicitați aparatul. Întrebuințați numai electrounelte special destinate profilului muncii dumnreavoastră.** Cu electrounealta corespunzătoare lucrați mai bine și în siguranță în domeniul de activitate respectiv.
- b) **Nu folosiți electrounelte care au comutatorul defect.** O electrounealtă care nu mai poate fi pornită sau oprită, prezintă pericol și trebuie reparată.
- c) **Scoateți ștecherul din priză și/sau îndepărtați acumulatorul înainte de a efectua reglaje la aparat, de a schimba piesele accesorii sau de a scoate din funcțiune aparatul.** Aceste măsuri de precauție împiedică pornirea accidentală a electrouneltei.

- d) **Nu păstrați electrouneltele neutilizate la îndemâna copiilor. Nu permiteți exploatarea utilajului de către persoane care nu dețin experiență în utilizare sau care nu au citit aceste instrucțiuni.** Electrouneltele prezintă pericol dacă sunt întrebuințate de persoane neexperimentate.
- e) **Electrouneltele necesită îngrijire. Controlați dacă piesele mobile funcționează ireproșabil și nu se prind, dacă piesele nu sunt sparte sau avariate astfel încât să influențeze funcționarea electrouneltei. Piesele avariate se vor repara înainte de utilizarea aparatului.** Multe accidente provin din electrouneltele întreținute necorespunzător.
- f) **Mențineți uneltele tăietoare ascuțite și curate.** Uneltele tăietoare cu muchii tăietoare ascuțite întreținute cu atenție se prind mai puțin și sunt mai ușor de ghidat.
- g) **Utilizați electrouneltele, accesoriile, uneltele de intervenție etc. corespunzător instrucțiunilor acestora. Luați în considerare condițiile de lucru și activitatea care trebuie efectuată.** Întrebuințarea electrouneltelor în alte scopuri decât cele special prevăzute poate duce la situații periculoase.

#### 5) Utilizarea și manipularea uneltei acumulator

- a) **Încărcați acumulatorul numai în încărcătoarele recomandate de fabricant.** La un încărcător adecvat unui anumit tip de acumulator, există pericolul de incendiu dacă se utilizează cu alte acumulatori.
- b) **Întrebuințați numai acumulatori prevăzute special pentru electrounelte.** Utilizarea altor acumulatori poate conduce la răniri și pericol de incendiu.
- c) **Nu țineți acumulatorul în apropierea agrafelor de birou, monedelor, cheilor, acelor, șuruburilor sau altor obiecte metalice care ar putea duce la formarea de punți cu contactele.** Un scurtcircuit cu contactele acumulatorului poate duce la arderi sau incendii.
- d) **În cazul utilizării necorespunzătoare lichidul din acumulator s-ar putea revărsa. Evitați contactul cu acesta. În cazul unui contact accidental, clătiți bine cu apă. Dacă lichidul ajunge la ochi, apelați la ajutorul unui medic.** Lichidul revărsat al acumulatorului poate duce la iritații sau arsuri ale pielii.

#### 6) Service

- a) **Pentru repararea electrouneltei adresați-vă numai personalului calificat de specialitate și numai cu piese originale de schimb.** Astfel se garantează păstrarea siguranței electrouneltei.

#### Instrucțiuni de siguranță pentru foarfece de tuns garduri vii

- **Țineți la distanță părțile corpului de cuțitul tăietor. Nu încercați să îndepărtați materialul rezultat din tăiere sau să țineți ferm materialul care trebuie tăiat în timp ce cuțitul se află în mișcare. Îndepărtați materialul prins, rezultat din tăiere, numai când utilajul este deconectat.** Un moment de neatenție la utilizarea foarfecii de tuns garduri vii poate duce la grave răniri.
- **Țineți foarfece de tuns garduri vii de mâner, când cuțitul se găsește în repaus. La transportarea sau depozitarea foarfecii de tuns garduri vii întrebuințați permanent husa de protecție.** Folosirea atentă a utilajului împiedică pericolul de rănire prin cuțit.
- **Țineți electrounealta de suprafețele izolate ale mânerului, deoarece cuțitul tăietor poate ajunge în contact cu cablurile electrice ascunse.** Contactul cuțitului tăietor cu un cablu străbătut de curent electric poate pune părțile metalice ale utilajului sub tensiune și duce la electrocutare.

## Vsebina

Dodatek k tem navodilom za uporabo	286
uporabo	286
Varnostni napotki in tehnika dela	286
Opis delovanja	292
Uporaba	292
Električna priključitev polnilca	293
Polnjenje akumulatorja	293
Svetilne diode (LED) na akumulatorju	294
Svetilne diode (LED) na polnilcu	296
Vklop naprave	297
Izklop naprave	298
Shranjevanje naprave	298
Ostrenje rezalnih nožev	299
Napotki za vzdrževanje in nego	300
Zmanjševanje obrabe in preprečevanje poškodb	301
Pomembni sestavni deli	302
Tehnični podatki	303
Posebni pribor	305
Odprava napak	306
Navodila za popravilo	308
Odstranjevanje v odpad	308
ES Izjava o ustreznosti izdelka	308
Splošni varnostni napotki za električno orodje	309

Spoštovani kupec,

zahvaljujemo se Vam za nakup visokokakovostnega izdelka proizvajalca STIHL.

Izdelek je bil izdelan z najsodobnejšimi proizvodnimi postopki in bil potrjen obsežni kontroli kakovosti. Naš trud je usmerjen predvsem v Vaše zadovoljstvo ob uporabi naših izdelkov.

V primeru vprašanj o naših izdelkih se obrnite na svojega pooblaščenega prodajalca ali neposredno na naš prodajni oddelek.

Vaš



Dr. Nikolas Stihl

## Dodatek k tem navodilom za uporabo

### Slikovni simboli

Vsi slikovni simboli, ki so nameščeni na napravi so obrazloženi v teh navodilih za uporabo.

### Oznake besedilnih odstavkov



#### OPOZORILO

Opozorilo za nevarnost nesreče in poškodb oseb ter večje materialne škode.



#### OBVESTILO

Opozorilo za poškodbe naprave ali njenih sestavnih delov.

### Tehnični razvoj

Podjetje STIHL neprestano razvija nove stroje in naprave. Na podlagi tega si pridržuje pravico do sprememb v obsegu dobave in opreme ter tehničnih sprememb.

Glede na zgoraj navedeno ne priznavamo nobenih pravic, ki izvirajo iz podatkov in upodobitev v teh navodilih za uporabo.

## Varnostni napotki in tehnika dela



Pri delu s to napravo so potrebni posebni varnostni ukrepi, ker so noži zelo ostri.



Pred prvo uporabo natančno preberite celotna navodila za uporabo in jih varno shranite za poznejšo uporabo. Neupoštevanje navodil za uporabo je lahko življenjsko nevarno.



### O uporabi

Akumulatorske škarje za živo mejo uporabljajte le za rezanje živih mej, grmovja, goščave in podobnega. Naprave ni dovoljeno uporabljati za druge namene – **nevarnost nesreče!**

Uporaba naprave za druge namene ni dovoljena in lahko privede do nesreč ali okvar na napravi. Ne izvajajte nobenih sprememb na izdelku – tudi to lahko privede do nesreč ali okvar na napravi.

## Na splošno je treba upoštevati

Upoštevajte varnostne predpise, ki veljajo v vaši državi, npr. poklicnih skupnosti, zdravstvenih zavarovalnic, organov za varstvo pri delu in drugih.

Uporaba naprav, ki oddajajo hrup, je lahko na podlagi mednarodnih in lokalnih predpisov časovno omejena.

Kdor prvič dela z motorno napravo: naj mu prodajalec ali druga kompetentna oseba pokaže, kako se varno ravna z napravo – ali pa se naj udeleži strokovnega tečaja.

Mladoletnim osebam delo z napravo ni dovoljeno – izjema so mladostniki nad 16 let, ki se pod nadzorom usposablajo.

Otroci, živali in gledalci naj se ne zadržujejo v bližini naprave.

Uporabnik je odgovoren za nesreče ali nevarnosti, ki se zgodijo drugim osebam ali njihovi lastnini.

Napravo posojajte ali dajte v uporabo le osebam, ki poznajo ta model in jim delo z njim ni tuje – in vedno priložite tudi navodila za uporabo.

Kdor dela z napravo, mora biti spočit, zdrav in v dobri telesni pripravljenosti.

Kdor se iz zdravstvenih razlogov ne sme naprezati, naj vpraša zdravnika, ali je delo s to napravo za njega primerno.

Po uživanju alkohola, zdravil ali drog, ki vplivajo na reakcijske sposobnosti, delo z napravo ni dovoljeno.

### Oblačila in oprema

Nosite oblačila in opremo v skladu s predpisi.





Obleka mora biti namenjena in ne sme ovirati gibanja. Primerna je tesno oprijeta obleka – kombinezon, nikakor ne delovna halja.

Ne nosite oblačil, ki bi se lahko zataknila v les, grmičevje ali vrteče se dele naprave. Tudi ne šala, kravate in nakita. Dolge lase spnite (z ruto, kapo, čelado itd.).



Nosite obutev z grobim in nedrsečim podplatom.



Nosite zaščitna očala.

Nosite "osebno" protihrupno zaščito – npr. glušnike.



Nosite robustne delovne rokavice iz trpežnega materiala (npr. usnja).

STIHL vam za ta namen ponuja obsežen program osebne zaščitne opreme.

## O napravi

Ne izvajajte nobenih sprememb na napravi – varnost je lahko tako ogrožena. Za poškodbe oseb in materialno škodo, ki bi nastala zaradi

uporabe nedovoljenih priključkov, STIHL ne prevzema nobene odgovornosti.

## Transport naprave

Vedno izklopite napravo in postavite zaskočno ročico v položaj  ter odstranite akumulator iz naprave – namestite ščitnik nožev tudi pri transportu na kratke razdalje. Tako ne more priti do nenamernega zagona motorja.

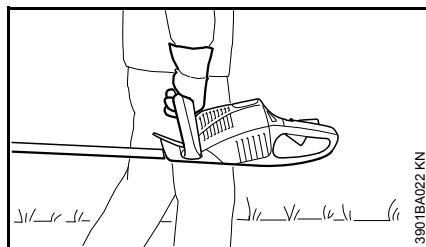

Držite napravo za ročaj – noži morajo biti obrnjeni nazaj.

Pri transportu z vozilom: zavarujte napravo pred prevrnitvijo in poškodbami.

## Čiščenje naprave

Za čiščenje naprave ne uporabljajte visokotlačnih čistilnikov. Trd vodni curek lahko poškoduje dele naprave.

Naprave nikoli ne škropite z vodo.

## Shranjevanje naprave

Ko naprave ne uporabljate več, jo odložite, tako da nikogar ne ogroža. Napravo zavarujte pred nedovoljeno uporabo.

## Dodatni pribor in nadomestni deli

Dovoljena je samo montaža nožev ali dodatnega pribora, ki ga dovoljuje STIHL za to napravo, oz. tehnično enakovrednih izdelkov. V primeru dodatnih vprašanj se obrnite na pooblaščenega prodajalca. Uporabljajte le kakovostna orodja in dodatni pribor. V nasprotnem primeru lahko pride do nesreč ali poškodb na napravi.

STIHL priporoča uporabo originalnega orodja in dodatnega pribora. Lastnosti teh so optimalno prilagojene izdelku in potrebam uporabnika.

## O pogonu

### Akumulator

- uporabljajte samo originalne STIHL-ove akumulatorje
- STIHL-ove akumulatorje uporabljate samo na STIHL-ovih napravah in s STIHL-ovimi polnilniki
- akumulator pred uporabo napolnite
- ne polnite ali uporabljajte pokvarjenega, poškodovanega ali deformiranega akumulatorja. Akumulatorja ne odpirajte, ne poškodujte in pazite, da ne pade na tla
- akumulator shranjujte izven dosega otrok



Zaščitite pred dežjem – ne namakajte v tekočine.



Zaščitite pred vročino in odprtim ognjem – nikoli ne mečite v ogenj – **nevarnost eksplozije!**



Uporaba in skladiščenje akumulatorja sta dovoljena samo v temperaturnem območju od - 10 °C do maks. + 50 °C.

- Ko akumulatorja ne uporabljate, ga zaščitite pred direktnim soncem.
- akumulatorja ne izpostavljajte mikrovalovom ali visokemu pritisku
- v prezračevalno režo akumulatorja ne vtikajte nobenih predmetov
- akumulatorskih kontaktov nikoli ne vežite na kovinske predmete (kratek stik). Akumulator se lahko zaradi kratkega stika poškoduje. Akumulator, ki ga ne uporabljate, odmaknite od kovinskih predmetov (npr. žeblijev, kovancev, nakita). Ne uporabljajte kovinske transportne embalaže
- v primeru poškodbe ali nepravilne uporabe lahko iz akumulatorja izteče tekočina – izogibajte se stiku s kožo! Akumulatorska tekočina lahko povzroči draženje kože, opekline in razjede. Pri naključnem stiku prizadeto mesto splaknite z večjo količino vode in mila. Če tekočina pride v stik z očmi, ne drgnite in oči izpirajte vsaj 15 minut z veliko čiste vode. Dodatno poiščite zdravniško pomoč

**Dodatni varnostni napotki – glej spletno stran [www.stihl.com/safety-data-sheets](http://www.stihl.com/safety-data-sheets)**

## Polnilnik

- uporabljajte samo originalne STIHL-ove polnilnike
- polnilnik uporabljajte samo za polnjenje geometrično ustreznih STIHL-ovih akumulatorjev do maksimalne kapacitete 50 Ah in maksimalne napetosti 42 voltov
- ne polnite pokvarjenih, poškodovanih ali deformiranih akumulatorjev
- priključite polnilnik samo na omrežno napetost in frekvenco, ki je navedena na tipski tablici – priključite polnilnik samo na dobro dostopno vtičnico
- ne uporabljajte pokvarjenega ali poškodovanega polnilnika
- ne odpirajte polnilnika
- polnilnik hranite izven dosega otrok



Zaščitite pred dežjem in vlago.



Uporabljajte in shranjujte samo v zaprtih in suhih prostorih.

- polnilnik uporabljajte v temperaturnem območju med + 5 °C do + 40 °C
- ne pokrivajte polnilnika, da se bo lahko nemoteno hladil

- na kontakte polnilnika nikoli ne vežite kovinskih predmetov (npr. žeblijev, kovancev, nakita) (kratek stik). Polnilnik se lahko zaradi kratkega stika poškoduje
- pri nastanku dima ali ognja v polnilniku takoj izvalcite omrežni vtič
- v prezračevalne reže polnilnika ne vtikajte nobenih predmetov – **nevarnost električnega udara oz. kratkega stika!**
- ne uporabljajte na vnetljivi podlagi (npr. papirju, tekstilu) oz. v vnetljivi okolici – **nevarnost požara!**
- ne uporabljajte v bližini eksplozivnih sredstev, torej v prostoru, kjer se nahajajo vnetljive tekočine (hlapi), plini ali prah. Polnilniki lahko ustvarijo iskre, ki lahko vnamejo prah ali hlape – **nevarnost eksplozije!**



Redno preverjajte priključni kabel polnilnika glede poškodb. Če je priključni kabel poškodovan, takoj izvalcite omrežni vtič – **življenjsko nevarno zaradi električnega udara!**

- omrežnega vtiča ne vlecite iz vtičnice za kabel, temveč ga vedno primite za vtič. Poškodovane priključne kable naj popravi kvalificiran električar
- priključnega kabla ne uporabljajte za druge namene, npr. za nošenje ali obešanje polnilnika

- priključnih kablov, ki niso izdelani po predpisih, ni dovoljeno uporabljati
- priključne kable položite in označite tako, da se ne morejo poškodovati in ogrožati oseb – nevarnost spotikanja

Zmanjšajte nevarnost električnega udara:

- napravo priključite samo na vtičnico, ki je instalirana po predpisih
- izolacija priključnega kabla in vtiča je v brezhibnem stanju

Po uporabi polnilnika izvlecite omrežni vtič.

## O upravljanju



Odstranite akumulator iz naprave pri:

- pregledu, nastavitvi in čiščenju
- delu na rezalnem orodju
- zapuščanju naprave
- transportu
- shranjevanju
- popravilih in servisiranju
- nevarnostih in v nujnih primerih

Tako ne more priti do nenamerne zagona motorja.

## Pred uporabo

Napravo preglejte glede varnega stanja za obratovanje – upoštevajte ustrezno poglavje v navodilih za uporabo:

- prestavna ročica, zapora prestavne ročice in preklopna ročica se morajo na rahlo premikati (zaskočna ročica je v položaju ) – ko prestavno ročico spustite, se mora ta premakniti v izhodiščni položaj
- noži morajo biti v brezhibnem stanju (čisti, lahko gibljivi in ne deformirani), pravilno montirani, naostreni in dobro napršeni s STIHL-ovim sredstvom za odstranjevanje smole
- preverite zaščito rezil (če je na voljo) glede poškodb
- ne izvajajte nobenih sprememb na napravah za upravljanje in varnostnih napravah
- ročaji naj bodo čisti in suhi ter brez olja in smole – pomembno zaradi varnega vodenja naprave
- preglejte kontakte v predalu za akumulator naprave glede morebitnih tujkov
- pravilno vstavite akumulator – mora slišno zaskočiti
- ne uporabljajte pokvarjenih in deformiranih akumulatorjev

Napravo smete uporabljati le, če je v varnem stanju za obratovanje – **nevarnost nesreče!**

## Med uporabo

Pri grozeči nevarnosti oz. v sili takoj izklopite napravo in postavite zaskočno ročico v položaj  ter odstranite akumulator.

Naprava je opremljena s sistemom za hitro ustavitev nožev – noži se ustavijo takoj, ko spustite eno od obeh ročic, torej prestavno ročico in/ali preklopno ročico.

To funkcijo preverjajte redno v kratkih časovnih razmikih. Ne uporabljajte naprave, če se noži po izklopu naprave še kratek čas vrtijo – **nevarnost poškodb!** Obrnite se na pooblaščenega prodajalca.



Ko motor teče, se ne dotikajte nožev. Če določen predmet blokira nože, takoj ugasnite motor, postavite zaskočno ročico v položaj  in odstranite akumulator – šele nato odstranite predmet – **nevarnost poškodb!**

Prepričajte se, da se v delovnem območju ne nahajajo druge osebe.

Opazujte nože – ne režite žive meje, v katero nimate vpogleda.

Še posebna previdnost velja pri visokih živih mejah. Za njimi se lahko zadržujejo osebe – vedno prej preverite.

Preglejte živo mejo in delovno območje, da se noži ne bodo poškodovali:

- odstranite kamne, kovinske dele in trde predmete
- med nože ne sme priti pesek in kamni npr. pri delu v bližini tal
- pri živih mejah z žično ograjo pazite, da se le-te ne boste dotaknili z noži

Izogibajte se stiku z električnimi vodi – pazite, da jih ne prerežete – **nevarnost električnega udara!**

Motorja nikoli ne približujte goščavi, iveri, listju in izogibajte se prevelikim količinam maziv – **nevarnost požara!**

Pri delu na višini:

- vedno uporabite dvižni oder
- nikoli ne delajte na lestvi ali stoje na drevesu
- nikoli ne delajte na nestabilnih mestih

Pri močno zaprašenih in umazanih živih mejah napršite nože s STIHL-ovim sredstvom za odstranjevanje smole – po potrebi. Tako se zmanjša trenje nožev, agresivnost rastlinskih sokov in nalaganje umazanije.

Med delom nastaja prah, ki lahko ogrozi vaše zdravje. Pri močnem prašenju nosite zaščito dihal.



Nikoli ne delajte v dežju in ne v mokrem ali vlažnem okolju – pogonski motor ni zaščiten pred vodo.

Naprave ne puščajte na dežju.

Previdno pri poledici, spolzkem terenu, snegu, na pobočjih, na neravnem terenu itd. – **nevarnost zdrsa!**

Delajte mirno in premišljeno – le ob dobri svetlobi in vidljivosti. Delajte preudarno, ne ogrožajte drugih.

Veje, goščavo in odrezan material, ki je padel na tla, pospravite.

Pazite na ovire: drevesne štore, korenine – **nevarnost spotikanja!**

Pri uporabi zaščite sluha je potrebna povečana previdnost in pozornost, ker je s tem okrnjena sposobnost dojemanja opozorilnih znakov (klicev, signalnih tonov ipd.).

Pravočasno naredite odmore, da bi preprečili utrujenost in izčrpanost – **nevarnost nesreče!**

Če je bila naprava izpostavljena uporabi, ki ni v skladu s predpisi (npr. sili zaradi udarca ali padca), pred nadaljnjo uporabo obvezno preverite varno in brezhibno delovanje – glej tudi "Pred uporabo naprave". Še posebej preverite brezhibno delovanje varnostnih naprav. Naprav, ki niso varne za nadaljnjo uporabo, ni dovoljeno uporabljati naprej. V primeru dvomov nemudoma poiščite pomoč pri pooblaščenem prodajalcu.

Preden zapustite napravo: izklopite napravo in postavite zaskočno ročico v položaj  ter odstranite akumulator.

Nože preverjajte redno v kratkih časovnih razmikih in pri občutnih spremembah:

- izklopite napravo in postavite zaskočno ročico v položaj , počakajte, da se rezalno orodje ustavi, in odstranite akumulator
- preverite stanje in trdno pritrjenost – pazite na razpoke
- bodite pozorni na naostrenost

Za menjavo rezalnih nožev izklopite napravo in postavite zaskočno ročico v položaj  ter odstranite akumulator. Zaradi nenamerne zagona motorja – **nevarnost poškodb!**

### Po uporabi

Z naprave očistite prah in umazanijo – ne uporabljajte sredstev, ki topijo maščobe.

Nože napršite s STIHL-ovim sredstvom za odstranjevanje smole – motor še enkrat na kratko zaženite, da se bo sredstvo enakomerno porazdelilo.

### Drža in vodenje naprave

Napravo za ročaje vedno držite z obema rokama. Z rokama trdno objemite ročaja.

## Desničarji

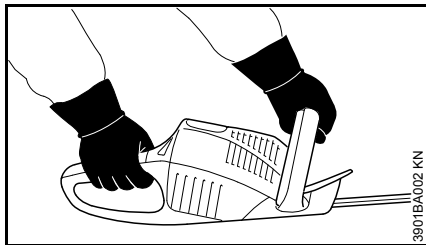

Desna roka je na upravljalnem ročaju in leva roka na roču.

## Levičarji

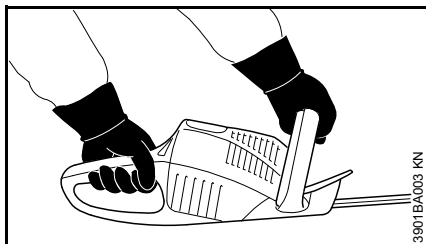

Leva roka je na upravljalnem ročaju in desna roka na roču.

Postavite se v varen položaj in napravo vodite tako, da bodo rezalni noži vedno obrnjeni v stran od telesa.

## Vibracije

Daljša uporaba naprave lahko privede do vibracijsko pogojenih motenj prekrvavitve rok ("Raynaud sindrom").

Splošno veljavnega časa uporabe ni možno določiti, saj je ta odvisen od številnih dejavnikov.

Čas uporabe se podaljša z:

- zaščito rok (tople rokavice)
- odmori

Čas uporabe se skrajša pri:

- nagnjenju k slabi prekrvavitvi (znaki: pogosto hladni prsti in mravljinčinci)
- nižjih zunanjih temperaturah
- uporabi velike prijemalne sile (močan prijem ovira prekrvavitve)

Pri redni in daljši uporabi naprave in pri ponavljajočem pojavu določenih simptomov (na primer mravljinčenju) svetujemo zdravniški pregled.

## Vzdrževanje in popravilo

Pred vsemi popravili in vzdrževalnimi deli postavite zaskočno ročico v položaj  in vzemite akumulator iz naprave. Tako je onemogočen nenameren zagon motorja.

Napravo redno vzdržujte. Izvajajte le vzdrževalna dela in popravila, ki so opisana v navodilih za uporabo. Vsa preostala dela naj opravi pooblaščen prodajalec.

STIHL priporoča izvajanje vzdrževalnih del in popravil izključno s strani pooblaščenega prodajalca STIHL. Pooblaščenim STIHL-ovim prodajalcem ponujamo redna šolanja in tehnične informacije.

Uporabljajte le kakovostne nadomestne dele. V nasprotnem primeru lahko pride do nesreč ali okvar na napravi. V primeru dodatnih vprašanj se obrnite na pooblaščenega prodajalca.

STIHL priporoča uporabo originalnih nadomestnih delov. Lastnosti le teh so optimalno prilagojene napravi in potrebam uporabnika.

Ne izvajajte nobenih sprememb na napravi – varnost je lahko tako ogrožena – **Nevarnost nesreče!**

Redno preverjajte izolacijo in staranja (lomljivost) električnih kontaktov ter priključnih kablov in vtičev polnilca.

Električne dele kot je npr. priključni kabel polnilca lahko popravi oz. zamenja izključno kvalificiran električar.

Plastične dele očistite s krpo. Ostra in močna čistila lahko poškodujejo plastiko.

Preverite pritrjenost pritrdilnih vijakov na zaščitnih napravah in rezalnem orodju ter jih po potrebi zategnite.

Po potrebi očistite rezo za hladen zrak v ohišju motorja.

Vodilni tori akumulatorja naj bodo vedno čisti – po potrebi jih očistite.

Shranite napravo v suhem prostoru, z odstranjenim akumulatorjem in z zaskočno ročico v položaju .

## Opis delovanja

Naprava se uporablja z akumulatorjem. Za polnjenje akumulatorja uporabljajte samo STIHL-ove polnilce.

### Izmenjava podatkov

Naprava, akumulator in polnilec si izmenjujejo med seboj podatke. Samo če izmenjava podatkov deluje, lahko polnilec napolni akumulator in akumulator dobavlja potreben tok. Zaradi tega uporabljajte napravo samo z dovoljenim STIHL-ovim akumulatorjem in polnilcem.

## Uporaba

### Sezona rezanja

Pri rezanju žive meje upoštevajte lokalne predpise oz. komunalne predpise.

- ne obrezujte v času splošnega počitka

### Zaporedje rezanja

- debele veje ali korenine prej porežite s škarjami za korenine ali motorno žago
- najprej obrežite obe stranici in šele nato zgornjo stran

Nasvet: Obrezujte samo žive meje do višine prsi.

### Odstranjevanje odpadkov

- odrezanega materiala ne odlagajte med gospodinske odpadke – odrezan material lahko kompostirate!

## Tehnika dela

### Pokončen rez

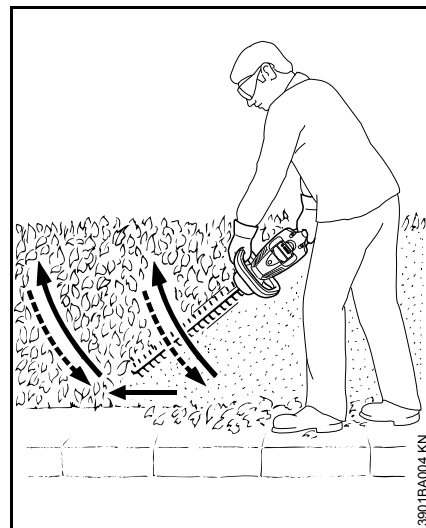

Škarje za živo mejo vodite v loku od spodaj navzgor – jih ob pomikanju naprej spustite – in škarje ponovno v loku vodite navzgor.

Delovni položaj nad glavo je naporen in se naj zaradi varnosti pri delu uporablja le kratek čas.

## Vodoraven rez

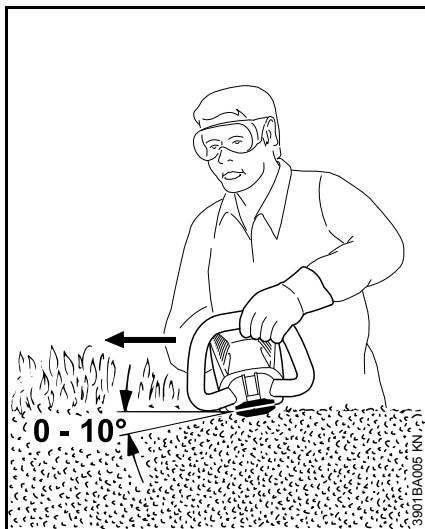

Rezalni nož nastavite pod kotom 0° do 10° – vendar ga vodite vodoravno. Pri tem uporabite obe strani noža.

Škarje za živo mejo pomikajte srpasto proti robu žive meje, da bodo porezane veje padale na tla.

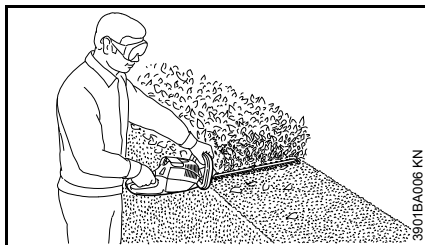

Pri širokih živih mejah delajte v večih delovnih fazah.

## Električna priključitev polnilca

Omrežna napetost in obratovalna napetost morata biti usklajeni.

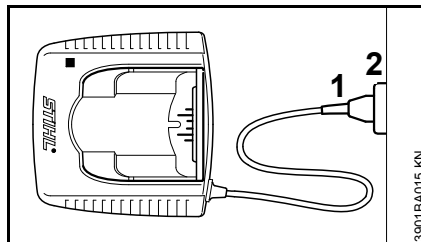

- vtaknite omrežni vtič (1) v vtičnico (2)

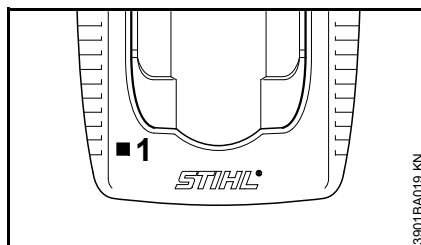

Po priključitvi polnilca na električno napajanje se izvede samopreizkus. Med tem postopkom sveti svetilna dioda (1) na polnilcu približno 1 sekundo zeleno, potem rdeče in zopet ugasne.

## Polnjenje akumulatorja

Akumulator ob dobavi ni do konca napolnjen.

Priporočljivo je, da akumulator pred prvo uporabo napolnite do konca.

- priključite polnilnik na električno napajanje – omrežna napetost in obratovalna napetost se morata ujemati – glej "Priključitev polnilnika na elektriko"

Polnilnik uporabljajte samo v zaprtih in suhih prostorih ter pri temperaturi okolice od +5 °C do +40 °C (41 °F do 104 °F).

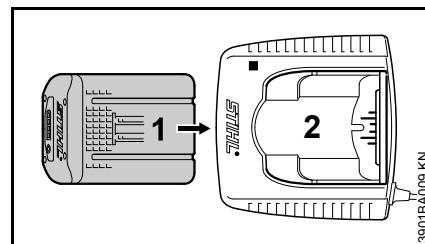

- potisnite akumulator (1) v polnilnik (2) do prvega občutnega upora – za tem ga pritisnite do naslona

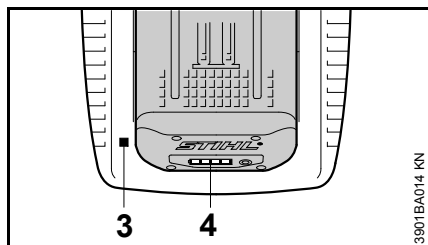

Ko vstavite akumulator, sveti svetilna dioda (3) na polnilniku – glej "Svetilne diode (LED) na polnilniku".

Polnjenje akumulatorja se začne takoj, ko svetilne diode (4) na akumulatorju svetijo zeleno – glej "Svetilne diode (LED) na akumulatorju".

Čas polnjenja je odvisen od različnih dejavnikov, kot je npr. stanje akumulatorja, temperatura okolice itd., in lahko zaradi tega odstopa od navedenega časa polnjenja – glej "Tehnični podatki".

Med delom se akumulator v napravi ogreje. Če v polnilnik vstavite topel akumulator, se bo moral akumulator pred polnjenjem morda ohladiti. Polnjenje se začne šele, ko je akumulator ohlajen. Čas polnjenja se lahko zaradi ohlajanja podaljša.

Med polnjenjem se akumulator in polnilnik ogrejeta.

### Polnilnik AL 300, AL 500

Polnilnik je opremljen z ventilatorjem za hlajenje akumulatorja.

### Polnilnik AL 100

Polnilnik počaka s polnjenjem, dokler se akumulator sam ne ohladi. Ohlajanje akumulatorja poteka z oddajanjem toplote v okolico.

### Konec polnjenja

Ko je akumulator do konca napolnjen, se polnilnik samodejno izklopi, pri tem se:

- izklopijo svetilne diode na akumulatorju
- izklopi svetilna dioda na polnilniku
- izklopi ventilator polnilnika (če ga polnilnik ima)

Po končanem polnjenju odstranite akumulator iz polnilnika.



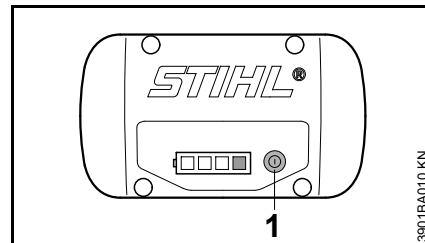

### Svetilne diode (LED) na akumulatorju

Štiri svetilne diode prikazujejo stanje napoljenosti akumulatorja ter nastale težave na akumulatorju ali na napravi.



- pritisnite tipko (1) za aktiviranje prikaza – prikaz se po 5 sekundah samodejno ugasne

Svetilne diode lahko svetijo oz. utripajo zeleno ali rdeče.

-  Svetilna dioda sveti neprekinjeno zeleno.
-  Svetilna dioda utripa zeleno.
-  Svetilna dioda sveti neprekinjeno rdeče.
-  Svetilna dioda utripa rdeče.



## Pri polnjenju

Svetilne diode z neprekinjenim svetenjem ali utripanjem prikazujejo potek polnjenja.

Pri polnjenju kapaciteto trenutnega polnjenja prikazuje zelena utripajoča svetilna dioda.

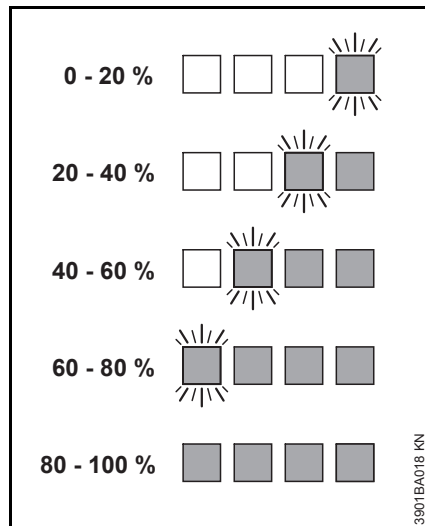

Ko je postopek polnjenja končan, se svetilne diode na akumulatorju samodejno izklopijo.

Če svetilne diode na akumulatorju svetijo ali utripajo rdeče – glej "Ko rdeče svetilne diode svetijo neprekinjeno/utripajo".

## Med uporabo

Zelene svetilne diode z neprekinjenim svetenjem ali utripanjem prikazujejo stanje napoljenosti.

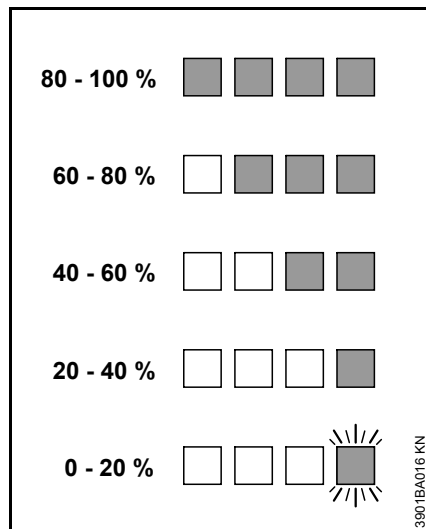

Če svetilne diode na akumulatorju svetijo ali utripajo rdeče – glej "Ko rdeče svetilne diode svetijo neprekinjeno/utripajo".

## Ko rdeče svetilne diode svetijo neprekinjeno/utripajo

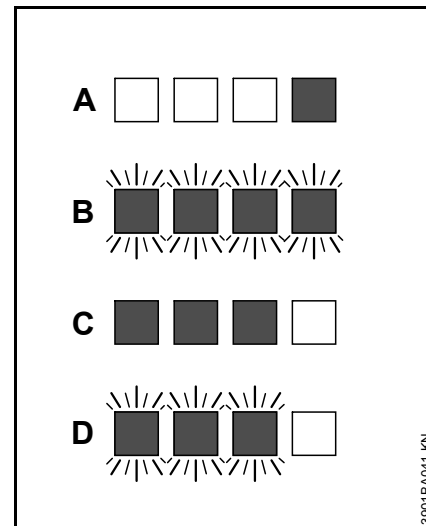

A	1 svetilna dioda sveti neprekinjeno rdeče:	Akumulator je pretopen <sup>1)</sup> 2)/prehladen <sup>1)</sup>
B	4 svetilne diode utripajo rdeče:	Motnja delovanja akumulatorja <sup>3)</sup>
C	3 svetilne diode svetijo neprekinjeno rdeče:	Naprava je pretopla – pustite, da se ohladi
D	3 svetilne diode utripajo rdeče:	Motnja v delovanju naprave <sup>4)</sup>

1) Pri polnjenju: po ohlajanju/segrevanju akumulatorja se postopek polnjenja vklopi samodejno.

- 2) Med delom: naprava se izklopi – pustite, da se akumulator nekaj časa ohlaja, po potrebi vzemite akumulator iz naprave.
- 3) Elektromagnetna motnja ali okvara. Vzemite akumulator iz naprave in ga ponovno vstavite. Vključite napravo – če svetilne diode še vedno utripajo, je akumulator pokvarjen in ga je treba zamenjati.
- 4) Elektromagnetna motnja ali okvara. Odstranite akumulator iz naprave. S pomočjo topega predmeta odstranite umazanijo s kontaktov v predalu za akumulator. Znova vstavite akumulator. Vključite napravo – če svetilne diode še vedno utripajo, naprava ne deluje pravilno in jo mora pregledati pooblaščen prodajalec – STIHL priporoča STIHL-ovega pooblaščenega prodajalca.

### Svetilne diode (LED) na polnilcu

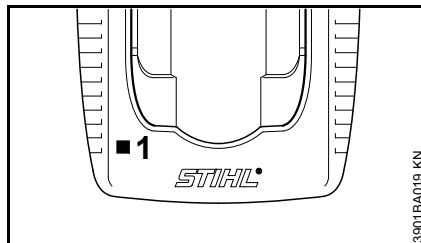

Svetilna dioda (1) na polnilniku lahko neprekinjeno sveti zeleno ali utripa rdeče.

### Zelena neprekinjena luč ...

... lahko pomeni naslednje:

Akumulator

- se polni
- je pretopen in se mora pred polnjenjem ohladiti

Glej tudi "Svetilne diode (LED) na akumulatorju".

Zelena svetilna dioda na polnilniku ugasne takoj, ko je akumulator do konca napolnjen.

### Rdeča utripajoča luč ...

... lahko pomeni naslednje:

- ni električnega kontakta med polnilnikom in akumulatorjem – odstranite akumulator in ga ponovno vstavite
- motnja v delovanju akumulatorja – glej tudi "Svetilne diode (LED) na akumulatorju"
- motnja v delovanju polnilnika – pregledati ga mora pooblaščen prodajalec. STIHL priporoča pooblaščenega prodajalca STIHL

## Vklop naprave

Akumulator ob dobavi ni do konca napolnjen.

Priporočljivo je, da akumulator pred prvo uporabo napolnite do konca.

- preden vstavite akumulator, po potrebi odstranite pokrov predala za akumulator. Pri tem istočasno pritisnite obe zaporni ročici – pokrov se sprostí – in odstranite pokrov

### Vstavljanje akumulatorja

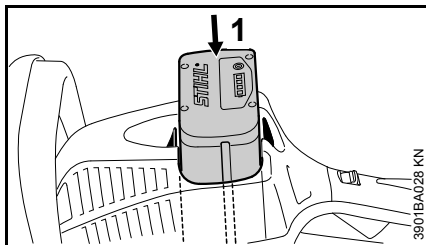



- vstavite akumulator (1) v predal naprave – akumulator zdrsne v predal – rahlo pritisnite, da se slišno zaskoči – akumulator mora biti poravnan z zgornjim robom ohišja

### Vklop naprave

- zavzemite stabilen in varen položaj
- stojte pokonci – napravo držite sproščeno

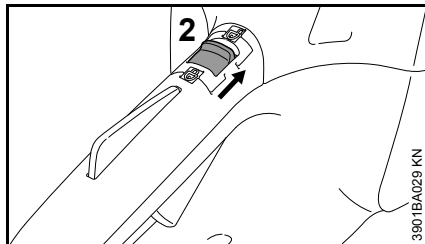
- rezalno orodje se ne sme dotikati nobenih predmetov in ne tal
- napravo primite z obema rokama – ena roka je na upravljalnem ročaju – druga roka na roču



- odblokirajte napravo tako, da zaskočno ročico (2) postavite v položaj 

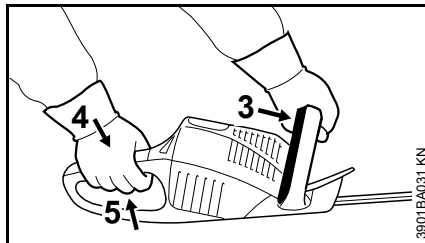

- pritisnite preklopno ročico (3) proti roču in jo držite
- istočasno pritisnite zaporo prestavne ročice (4) in prestavno ročico (5) ter ju držite pritisnjeni

Motor deluje samo, če je zaskočna ročica (2) v položaju  in sta istočasno pritisnjeni preklopna ročica (3) in prestavna ročica (5).

### Prestavna ročica

Število vrtljajev motorja lahko krmilite s pomočjo prestavne ročice. Z dodajanjem pritiska na prestavno ročico se zvišuje število vrtljajev motorja.

## Izklop naprave

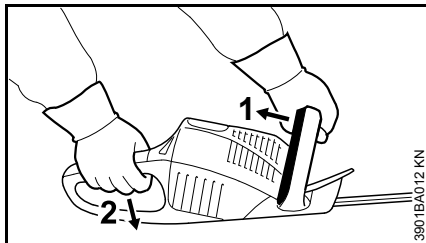

- izpustite preklopno ročico (1) in prestavno ročico (2)

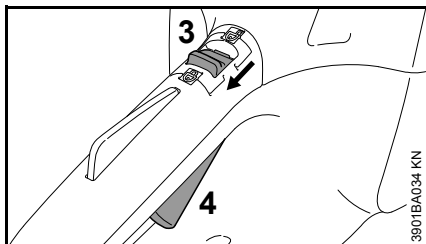

- postavite zaskočno ročico (3) v položaj  – prestavne ročice (4) ni mogoče aktivirati – naprava je blokirana proti vklopu

Pri odmorih in po končanem delu odstranite akumulator iz naprave.

## Odstranjevanje akumulatorja

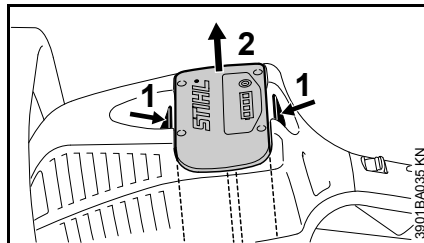

- pritisnite obe zaporni ročici (1) istočasno – akumulator se sprostí
- odstranite akumulator (2) iz ohišja

Ko naprave ne uporabljate več, jo odložite tako, da nikogar ne ogroža.

Napravo zavarujte pred nedovoljeno uporabo.

## Shranjevanje naprave

- postavite zaskočno ročico v položaj 
- odstranite akumulator
- nože očistite, preverite njihovo stanje in jih napršite s STIHL-ovim sredstvom za odstranjevanje smole
- nataknite ščitnik nožev
- napravo temeljito očistite, še posebej režo za hladen zrak
- napravo shranite v suhem in zavarovanem prostoru, pri čemer lahko zaščito nožev montirate na steno. Zavarujte jo pred nedovoljeno uporabo (npr. pred otroki)

## Pokrov predala za akumulator (posebni pribor)

Pokrov ščiti prazen predal za akumulator pred umazanijami.

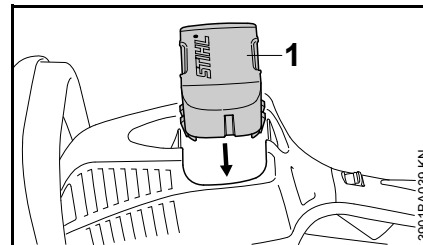

- po končanem delu potisnite pokrov (1) v predal, dokler se slišno ne zaskoči

## Skladiščenje akumulatorja

- odstranite akumulator iz naprave oz. polnilnika
- shranite akumulator v zaprtem, zavarovanem in suhem prostoru. Zavarujte ga pred nedovoljeno uporabo (npr. pred otroki) in pred umazanijo
- rezervnih akumulatorjev ne shranjujte neuporabljenih – uporabljajte jih izmenično

Za optimalno življenjsko dobo je treba shraniti akumulator, ki je napolnjen pribl. 30 %.

## Shranjevanje polnilnika

- odstranite akumulator
- izvlecite omrežni vtič
- polnilnik shranjujte v zaprtem, zavarovanem in suhem prostoru. Zavarujte ga pred nedovoljeno uporabo (npr. pred otroki) in pred umazanijo

## Ostrenje rezalnih nožev

Če se učinek rezanja zmanjša, če noži slabo režejo in se veje pogosto vkleščijo: naostrite nože.

Ostrenje naj izvede pooblaščen prodajalec s pomočjo naprave za ostrenje. STIHL priporoča pooblaščenega STIHL-ovega prodajalca.

Sicer uporabite ploščato pilo. Pilo za ostrenje vodite v predpisanem kotu (glej "Tehnični podatki") k ravnini nožev.

- ostrite samo robove rezila – ne pilite topih izboklin rezalnih nožev in ne zaščitite rezila (glej "Pomembni sestavni deli")
- vedno pilite k robu rezila
- pila sme prijemat le ob potegu naprej – pri potegu nazaj jo privzdignite
- oblogo na nožu odstranite z brusnim kamnom
- odvezajte le malo materiala
- po ostrenju – odstranite brusni prah in napršite nože s STIHL-ovim odstranjevalcem smole

### OBVESTILO

Ne delajte s topimi ali poškodovanimi noži – to je lahko vzrok za močno povečano obremenitev naprave in neustrezen rezultat rezanja.

## Napotki za vzdrževanje in nego

Podatki se nanašajo na normalne razmere pri uporabi. Pri oteženih pogojih dela (močno prašenje itd.) in daljših delovnih časih je potrebno navedene časovne razmake ustrezno skrajšati.  Pred vsemi deli na napravi postavite zaskočno ročico v položaj  in odstranite akumulator.		pred začetkom dela	po končanem delu oz. dnevno	tedensko	mesečno	letno	pri motnjah	pri poškodbah	po potrebi
Celotna naprava	vizualni pregled (stanje)	X							
	čiščenje		X						
Upravljalni ročaji (zaskočna ročica, zapora prestavne ročice, prestavna in preklopna ročica)	preizkus delovanja	X							
	čiščenje		X						X
Dvoročna prestavna ročica	preverjanje delovanja – ko spustite prestavno ročico in/ali preklopno ročico, se morajo noži ustaviti v zelo kratkem času	X							
Sesalna odprtina za hladen zrak	vizualni pregled		X						
	čiščenje								X
Dostopni vijaki in matice	pritegniti								X
Akumulator	vizualni pregled	X				X	X		
Predal za akumulator	čiščenje	X							X
	preizkus delovanja (izmet akumulatorja)	X							
Noži	vizualni pregled	X				X	X		
	čiščenje <sup>1)</sup>		X						
	brušenje							X	X
Gonilo in ojnica	vsakih 50 delovnih ur mora pregledati pooblaščen prodajalec <sup>2)</sup>								
	vsakih 50 delovnih ur mora pooblaščen prodajalec dodati mast za gonila <sup>2)</sup>								
Varnostna nalepka	zamenjati						X		

<sup>1)</sup> nato napršiti s STIHL-ovim sredstvom za odstranjevanje smole

<sup>2)</sup> STIHL priporoča pooblaščenega prodajalca STIHL

## Zmanjševanje obrabe in preprečevanje poškodb

Upoštevanje navedb v teh navodilih za uporabo preprečuje prekomerno obrabo in poškodbe na napravi.

Uporaba, vzdrževanje in shranjevanje naprave mora biti izvedeno skrbno, kot je to opisani v teh navodilih za uporabo.

Za vso nastalo škodo, ki bi nastala zaradi neupoštevanja varnostnih napotkov, navodil za uporabo in napotkov za vzdrževanje, odgovarja uporabnik sam. To velja še posebej za:

- s strani proizvajalca STIHL nedovoljenih sprememb na izdelku
- uporabo orodja in dodatnega pribora, ki ga ne dovoljuje STIHL in je neustrezen ter kakovostno manj vreden
- uporabo naprave, ki ni v skladu s predpisi
- uporabo naprave za športne in tekmovalne prireditve
- poškodbe, ki so posledica nadaljnje uporabe že poškodovanih delov naprave

### Vzdrževalna dela

Vsa vzdrževalna dela, ki so opisana v poglavju "Napotki za vzdrževanje in nego" je potrebno izvajati redno. V kolikor ta vzdrževalna dela ne more izvesti uporabnik sam, je potrebno pooblastiti pooblaščenega STIHL-ovega prodajalca.

STIHL priporoča izvajanje vzdrževalnih del in popravil izključno s strani pooblaščenega prodajalca STIHL. Pooblaščenim STIHL-ovim prodajalcem ponujamo redna šolanja in tehnične informacije.

V primeru, da se ta dela ne izvedejo pravočasno ali pa se ne izvedejo strokovno lahko nastane škoda, za katero je odgovoren uporabnik sam. Sem spadajo poškodbe, kot so:

- poškodbe elektromotorja kot posledica nepravočasnega in nepravilnega servisiranja (npr. nezadostno čiščenje cevi za dovod hladnega zraka)
- poškodbe polnilca zaradi napačnega električnega priključka (napetost)
- korozija in druge poškodbe na napravi, akumulatorju in polnilcu, ki so posledica nepravilnega shranjevanja in uporabe
- poškodbe na napravi kot posledica uporabe nekakovostnih in manjvrednih nadomestnih delov

### Obrabni deli

Nekateri deli naprave se normalno obrabljajo kljub pravilni uporabi in jih je potrebno pravočasno zamenjati glede na vrsto in trajanje uporabe. Sem spadajo:

- rezalni noži
- akumulator

## Pomembni sestavni deli

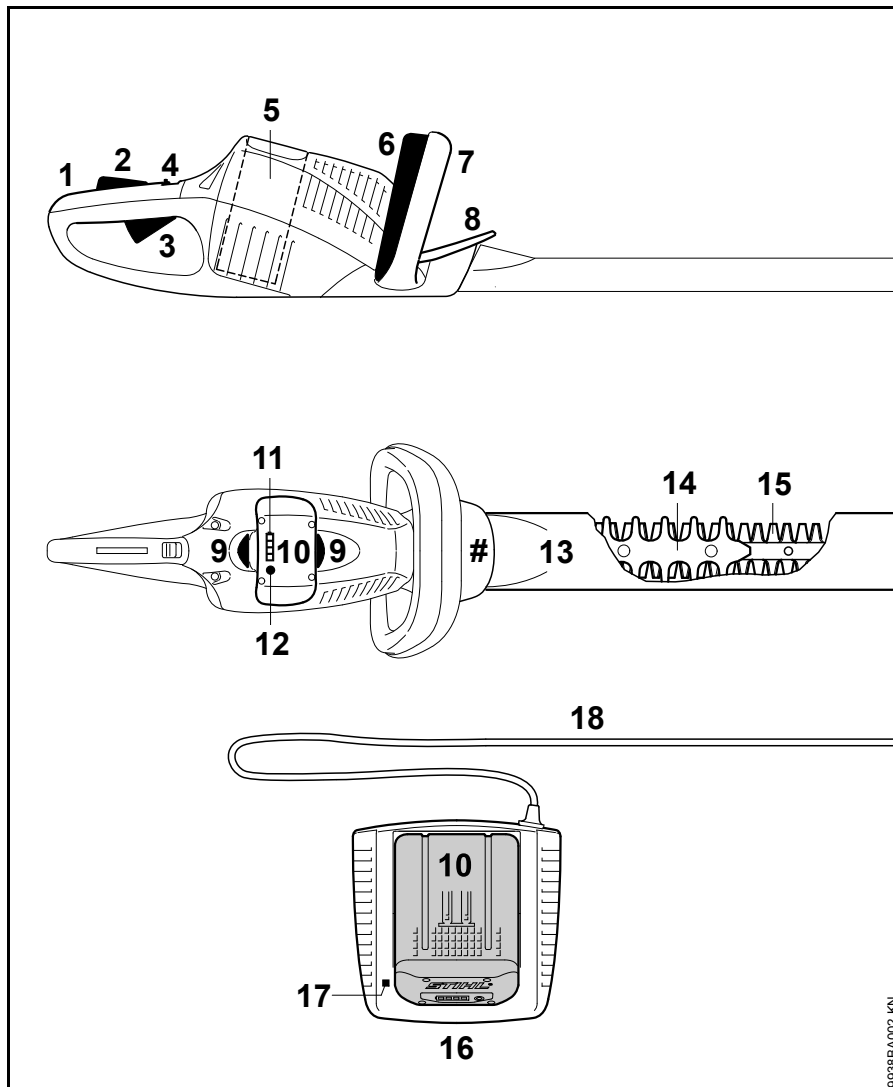

- 1 Upravljalna ročica
- 2 Zapora prestavne ročice
- 3 Prestavna ročica
- 4 Zaskočna ročica
- 5 Predal za akumulator
- 6 Preklopna ročica
- 7 Ročaj
- 8 Ščitnik za roke
- 9 Zaporna ročica za zapahnitev akumulatorja
- 10 Akumulator
- 11 Svetilne diode (LED) na akumulatorju
- 12 Tipka za aktiviranje svetilnih diod (LED) na akumulatorju
- 13 Ščitnik nožev
- 14 Zaščita pred vrezinami (samo HSA 86)
- 15 Noži
- 16 Polnilnik
- 17 Svetilna dioda (LED) na polnilniku
- 18 Priključni kabel z omrežnim vtičem
- # Številka stroja

9538BA002 KN



## Tehnični podatki

### Akumulator

Tip: litij-ionski

Napravo lahko uporabljate samo z originalnimi STIHL-ovimi akumulatorji.

Čas uporabe je odvisen od napoljenosti akumulatorja.

### Polnilnik

#### AL 100

Podatki o električnem priključku: 220-240 V, 50 Hz

Nazivna jakost električnega toka: 0,6 A

Nazivna moč: 75 W

Polnilni tok: 1,6 A

Razred zaščite: II,  (dvojna izolacija)

#### AL 300

Podatki o električnem priključku: 220-240 V, 50 Hz  
220 V, 60 Hz  
127 V, 60 Hz  
100 V, 50-60 Hz

Nazivna jakost električnega toka: 2,6 A <sup>1) 2)</sup>  
4,4 A <sup>3)</sup>  
5,6 A <sup>4)</sup>

Nazivna moč: 330 W

Polnilni tok: 6,5 A

Razred zaščite: II,  (dvojna izolacija)

#### AL 500

Podatki o električnem priključku: 220-240 V, 50 Hz  
100 V, 50-60 Hz

Nazivna jakost električnega toka: 2,6 A <sup>1)</sup>  
5,7 A <sup>4)</sup>

Nazivna moč: 570 W <sup>1)</sup>  
580 W <sup>4)</sup>

Polnilni tok: 12 A

Razred zaščite: II,  (dvojna izolacija)

1) 220-240 V / 50 Hz izvedba

2) 220 V / 60 Hz izvedba

3) 127 V / 60 Hz izvedba

4) 100 V / 50-60 Hz izvedba

### Časi polnjenja

#### AL 100

z AP 80:  
– do 80 % kapacitete: 70 min  
– do 100 % kapacitete: 100 min

z AP 115:  
– do 80 % kapacitete: 110 min  
– do 100 % kapacitete: 140 min

z AP 120:  
– do 80 % kapacitete: 120 min  
– do 100 % kapacitete: 140 min

z AP 160:  
– do 80 % kapacitete: 150 min  
– do 100 % kapacitete: 165 min

z AP 180:  
– do 80 % kapacitete: 160 min  
– do 100 % kapacitete: 210 min

#### AL 300

z AP 80:  
– do 80 % kapacitete: 25 min  
– do 100 % kapacitete: 50 min

z AP 115:  
– do 80 % kapacitete: 25 min  
– do 100 % kapacitete: 55 min

z AP 120:  
– do 80 % kapacitete: 30 min  
– do 100 % kapacitete: 60 min

z AP 160:  
– do 80 % kapacitete: 35 min  
– do 100 % kapacitete: 60 min

z AP 180:  
– do 80 % kapacitete: 40 min  
– do 100 % kapacitete: 70 min

#### AL 500

z AP 80:  
– do 80 % kapacitete: 25 min  
– do 100 % kapacitete: 50 min

z AP 115:  
– do 80 % kapacitete: 20 min  
– do 100 % kapacitete: 25 min

z AP 120:  
– do 80 % kapacitete: 30 min  
– do 100 % kapacitete: 60 min

z AP 160:  
– do 80 % kapacitete: 35 min  
– do 100 % kapacitete: 60 min

z AP 180:  
– do 80 % kapacitete: 25 min  
– do 100 % kapacitete: 30 min

**Rezalno orodje**

Razmik med zobmi:

HSA 66: 30 mm

HSA 86: 33 mm

Število hodov (prosti tek): 3000 1/min

Dolžina reza:

HSA 66: 500 mm

HSA 86: 450 mm <sup>1)</sup>620 mm <sup>1)</sup>

Brusilni kot k nivoju noža:

HSA 66: 35°

HSA 86: 45°

**Teža**brez akumulatorja, z rezalnim orodjem  
in brez ščitnika za nož

HSA 66: 3,1 kg

HSA 86: 3,0 kg <sup>2)</sup>3,3 kg <sup>3)</sup>**Vrednosti hrupa in vibracij**

Za izračun vrednosti hrupa in vibracij se upošteva nominalno najvišje število vrtljajev med obratovanjem.

Dodatne informacije glede izpolnjevanja smernice o obveznostih delodajalcev glede vibracij 2002/44/EGS so na voljo na spletnem naslovu [www.stihl.com/vib](http://www.stihl.com/vib)

1) glede na izvedbo

2) Izvedba z dolžino rezanja 450 mm

3) Izvedba z dolžino rezanja 620 mm

**Dovoljeni trajni nivo hrupa  $L_p$  v skladu s standardom EN 60745-2-15**

HSA 66: 83 dB(A)

HSA 86: 83 dB(A)

**Nivo hrupa ob obremenitvi  $L_w$  v skladu s standardom EN 60745-2-15**

HSA 66: 94 dB(A)

HSA 86: 94 dB(A)

**Vrednost vibracij  $a_{hv}$  v skladu s standardom EN 60745-2-15**

	ročaj levo	ročaj desno
HSA 66:	3,7 m/s <sup>2</sup>	2,3 m/s <sup>2</sup>
HSA 86:	3,7 m/s <sup>2</sup>	2,3 m/s <sup>2</sup>

Za dovoljen trajni nivo hrupa in nivo hrupa ob obremenitvi znaša K-faktor v skladu s smernico 2006/42/ES = 2,5 dB(A); za pospešek tresljajev znaša K-faktor v skladu s smernico 2006/42/ES = 2,0 m/s<sup>2</sup>.

Navedene vrednosti vibracij so izmerjene po standardiziranem preizkusnem postopku in se lahko uporabijo za primerjavo električnih naprav.

Dejansko nastale vrednosti vibracij lahko odstopajo od navedenih vrednosti, odvisno od načina uporabe.

Navedene vrednosti vibracij se lahko uporabijo za grobo oceno nastanka vibracij.

Dejanski nastanek vibracij pa je potrebno izračunati natančno. Pri tem se lahko upoštevajo tudi časi, v katerih je bila električna naprava izklopljena in tisti časi, ko je bila naprava sicer vklopljena, vendar ni delovala pod obremenitvijo.

**Transport**

Akumulatorji STIHL izpolnjujejo pogoje v skladu s priročnikom UN-ST/SG/AC.10/11/rev.5, III. del, podpoglavje 38.3.

Uporabnik lahko STIHL-ove akumulatorje brez dodatnih pogojev prevaža v cestnem prometu do mesta uporabe naprave.

Pri zračnem in morskem prometu je treba upoštevati državne predpise.

**Za dodatne napotke glede transporta glejte spletno stran [www.stihl.com/safety-data-sheets](http://www.stihl.com/safety-data-sheets)****REACH**

REACH je oznaka za odredbo ES za registracijo, oceno in dovoljenje kemikalij.

Informacije za izpolnitev zahtev odredbe REACH (ES) št. 1907/2006 si oglejte na [www.stihl.com/reach](http://www.stihl.com/reach)

## Posebni pribor

- zaščitna očala
- akumulator STIHL
- polnilnik STIHL
- akumulatorski pas STIHL
- pokrov akumulatorskega predala
- sredstvo za odstranjevanje smole STIHL
- lovilna pločevina za nož

Najnovejše informacije o tem in dodatnem posebnem priboru so vam na voljo pri pooblaščenem prodajalcu STIHL.

## Odprava napak

Pred vsemi deli na napravi odstranite akumulator iz naprave.

Motnja	Vzrok	Odprava motnje
Naprava se ob vklopu ne zažene	Ni električnega kontakta med napravo in akumulatorjem	Vzemite akumulator iz naprave, pregledajte kontakte in ponovno vstavite akumulator
	Akumulator je prazen (1 svetilna dioda na akumulatorju utripa zeleno)	Napolnite akumulator
	Akumulator je pretopen/prehladen (1 svetilna dioda na akumulatorju sveti rdeče)	Počakajte, da se akumulator ohladi/ogrejte akumulator pri temperaturah pribl. 15-20 °C
	Napaka akumulatorja (4 svetilne diode na akumulatorju utripajo rdeče)	Vzemite akumulator iz naprave in ga ponovno vstavite. Vključite napravo – če svetilne diode še vedno utripajo, je akumulator pokvarjen in ga je treba zamenjati
	Naprava je pretopla (3 svetilne diode na akumulatorju svetijo rdeče)	Počakajte, da se naprava ohladi
	Elektromagnetna motnja ali napaka v napravi (3 svetilne diode na akumulatorju utripajo rdeče)	Vzemite akumulator iz naprave in ga ponovno vstavite. Vključite napravo – če svetilne diode še vedno utripajo, je naprava pokvarjena in jo mora pregledati pooblaščen prodajalec <sup>1)</sup>
	Vlaga v napravi in/ali akumulatorju	Počakajte, da se naprava/akumulator posuši
Naprava se med delovanjem izklopi	Akumulator ali elektronika naprave je pretopla	Vzemite akumulator iz naprave in počakajte, da se naprava in akumulator ohladita
	Električna ali elektromagnetna motnja	Vzemite akumulator iz naprave in ga ponovno vstavite

Pred vsemi deli na napravi odstranite akumulator iz naprave.

Motnja	Vzrok	Odprava motnje
Čas delovanja naprave je prekratek	Akumulator ni do konca napolnjen	Napolnite akumulator
	Življenjska doba akumulatorja je dosežena oz. prekoračena	Preglejte akumulator <sup>1)</sup> in ga zamenjajte
	Nož je zlepljen/umazan	Očistite nož in ga napršite s STIHL-ovim sredstvom za odstranjevanje smole
	Nož je zvit	Nož naj pregleda pooblaščen prodajalec <sup>1)</sup>
Akumulator se zatika pri vstavljanju v napravo/polnilnik	Vodila so umazana	Previdno očistite vodila
Akumulator se ne polni, čeprav svetilna dioda na polnilniku sveti zeleno	Akumulator je pretopen/prehladen (1 svetilna dioda na akumulatorju sveti rdeče)	Počakajte, da se akumulator ohladi/ogrejte akumulator pri temperaturah pribl. 15-20 °C  Polnilnik uporabljajte samo v zaprtih in suhih prostorih ter pri temperaturi okolice od +5 °C do +40 °C
Svetilna dioda na polnilniku utripa rdeče	Ni električnega kontakta med polnilnikom in akumulatorjem	Vzemite akumulator iz naprave in ga ponovno vstavite
	Napaka akumulatorja (4 svetilne diode na akumulatorju utripajo za približno 5 sekund rdeče)	Vzemite akumulator iz naprave in ga ponovno vstavite. Vključite napravo – če svetilne diode še vedno utripajo, je akumulator pokvarjen in ga je treba zamenjati
	Napaka polnilnika	Polnilnik naj pregleda pooblaščen prodajalec <sup>1)</sup>

<sup>1)</sup> STIHL priporoča pooblaščenega prodajalca STIHL

## Navodila za popravilo

Uporabniki te naprave lahko izvajajo samo vzdrževalna dela in servise, ki so navedena v navodilih za uporabo. Ostala popravila lahko izvajajo samo pooblaščen prodajalci.

STIHL priporoča izvajanje vzdrževalnih del in popravil izključno s strani pooblaščenega prodajalca STIHL. Pooblaščenim prodajalcem STIHL ponujamo redna šolanja in tehnične informacije.

Pri popravilih je dovoljena samo uporaba nadomestnih delov, ki jih dovoljuje STIHL za to napravo ali pa tehnično enakovrednih izdelkov. Uporabljajte le kakovostne nadomestne dele. V nasprotnem primeru lahko pride do nesreč ali okvar na napravi.

STIHL priporoča uporabo originalnih nadomestnih delov.

STIHL-ove originalne nadomestne dele boste prepoznali po STIHL-ovi številki nadomestnega dela, po napisu **STIHL**® in po STIHL-ovi oznaki nadomestnega dela  (na manjših delih je lahko samo oznaka).

## Odstranjevanje v odpad

Pri odstranjevanju upoštevajte državne predpise o ravnanju z odpadki.

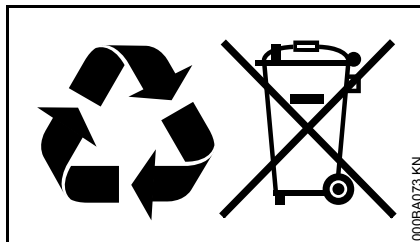

Izdelkov STIHL ne odvrzite med gospodinjne odpadke. Izdelek STIHL, akumulator, dodatni pribor in embalažo reciklirajte na okolju prijazen način.

Najnovejše informacije o ravnanju z odpadki so vam na voljo pri pooblaščenem prodajalcu STIHL.

## ES Izjava o ustreznosti izdelka

ANDREAS STIHL AG & Co. KG  
Badstr. 115  
D-71336 Waiblingen

potrjuje, da izdelek

Izvedba: Akumulatorske  
škarje za živo  
mejo

Znamka izdelovalca: STIHL  
Tip: HSA 66  
HSA 86

Identifikacija serije: 4851  
in

Izvedba: Polnilnik  
Znamka izdelovalca: STIHL  
Tip: AL 100  
AL 300

Identifikacija serije: 4850

ustreza predpisom za izvajanje Direktiv 2006/42/ES, 2006/95/ES, 2004/108/ES, 2000/65/EU in 2011/14/ES ter je razvit in izdelan v skladu z naslednjimi standardi:

EN 55014-1, EN 55014-2, EN 60335-1,  
EN 60335-2-29, EN 60745-1,  
EN 60745-2-15, EN 61000-3-2,  
EN 61000-3-3

Za ugotavljanje izmerjene in zajamčene ravni zvočne moči je bilo postopano v skladu z Direktivo 2000/14/ES, dodatek V, z uporabo standarda ISO 11094.

### Izmerjena raven zvočne moči

HSA 66: 94 dB(A)  
HSA 86: 94 dB(A)

**Zajamčena raven zvočne moči**

HSA 66: 96 dB(A)

HSA 86: 96 dB(A)

Tehnična dokumentacija shranjena pri:

ANDREAS STIHL AG & Co. KG  
ProduktzulassungLetnica izdelave naprave je navedena  
na napravi.

Waiblingen, 1. 8. 2012

ANDREAS STIHL AG &amp; Co. KG

ki ga zastopa



Thomas Elsner

Vodja menagementa skupin izdelkov



## Splošni varnostni napotki za električno orodje

V tem poglavju so opisani splošni varnostni napotki, ki jih za ročno električno orodje predpisuje standard EN 60745. **STIHL se zavezuje, da bo to besedilo standarda natisnil dobesedno.**

**Varnostni napotki za preprečevanje električnega udara, ki so navedeni v poglavju "2) Električni varnostni napotki", ne veljajo za akumulatorska električna orodja STIHL.**



**Preberite vse varnostne napotke in navodila.** Neupoštevanje varnostnih napotkov in navodil lahko povzroči električni udar, požar in/ali težke telesne poškodbe.

**Shranite vse varnostne napotke in navodila za kasnejšo uporabo.**

Izraz "električno orodje", ki se uporablja v varnostnih napotkih, se nanaša na orodje, ki se napaja z električno energijo (z napajalnim kablom), in na orodje, ki se napaja z akumulatorjem (brez napajalnega kabla).

### 1) Varnost delovnega mesta

- a) **Vaše delovno mesto mora biti čisto in dobro osvetljeno.** Zaradi neurejenega in slabo osvetljenega delovnega mesta lahko pride do nesreč.
- b) **Ne uporabljajte električnega orodja v eksplozivno ogroženem okolju, v katerem se nahajajo gorljive tekočine, plini ali prašni delci.** Električna orodja proizvajajo iskre, ki lahko vnamejo prah ali paro.
- c) **Otroci in druge osebe naj se med uporabo električnega orodja ne zadržujejo v bližini.** V trenutku nepozornosti lahko izgubite nadzor nad napravo.

### 2) Električna varnost

- a) **Priključni vtič električnega orodja se mora prilegati vtičnici.** Vtiča v nobenem primeru ni dovoljeno spreminjati. **Ne uporabljajte adapterskih vtičev skupaj z ozemljenim električnim orodjem.** Nespremenjeni vtiči in ustrezne vtičnice zmanjšujejo tveganje električnega udara.
- b) **Izogibajte se stiku telesa z ozemljenimi površinami kot so cevi, grelniki, štedilniki in hladilniki.** Obstaja namreč večje tveganje električnega udara, če je vaše telo ozemljeno.
- c) **Zavarujte električno orodje pred dežjem in vlago.** Vdor vode v električno orodje poveča tveganje električnega udara.

- d) **Ne uporabljajte električnega kabla za nošenje ali obešanje električnega orodja in ne za vlečenje vtiča iz vtičnice. Zavarujte kabel pred vročino, oljem, ostrimi robovi in pred gibljivimi deli naprave.** Poškodovani ali zavozlani kabli povečujejo tveganje električnega udara.
- e) **Če delate z električnim orodjem na prostem, uporabljajte samo kabelske podaljške, ki so namenjeni tudi za uporabo na prostem.** Uporaba kabelskega podaljška, ki je primeren za uporabo na prostem, zmanjšuje tveganje električnega udara.
- f) **Če se delu z električnim orodjem v vlažnem okolju ne morete izogniti, uporabite zaščitno stikalo za okvarni tok.** Uporaba zaščitnega stikala za okvarni tok zmanjšuje tveganje električnega udara.

### 3) Varnost oseb

- a) **Pri delu z električnim orodjem bodite pazljivi, odgovorni in razumni. Ne uporabljajte električnega orodja, če ste utrujeni, pod vplivom drog, alkohola ali zdravil.** Trenutek nepazljivosti pri uporabi električnega orodja lahko povzroči resne telesne poškodbe.
- b) **Nosite osebno zaščitno opremo in vedno zaščitna očala.** Uporaba osebne zaščitne opreme, kot je protiprašna maska, nedsrni zaščitni čevlji, zaščitna čelada ali protihrupna zaščita, zmanjšujejo tveganje za poškodbe.

- c) **Preprečujte nenameren zagon naprave. Preden električno orodje priključite na omrežje in/ali na akumulator in preden ga dvignete ali nosite, se prepričajte, da je električno orodje izklopljeno.** Če imate pri nošenju električnega orodja prst na stikalu ali pa na omrežje priključite vklopljeno orodje, lahko to privede do nesreče.
- d) **Preden vklopite električno orodje, odstranite vsa nastavitvena orodja ali izvijače.** Orodje ali ključ, ki se nahaja v vrtečem se delu naprave, lahko privede do nesreče.
- e) **Izogibajte se nenormalni drži telesa. Poskrbite za varno in stabilno stojišče ter pazite na ravnotežje.** Tako boste pri nepričakovanih situacijah lažje nadzorovali električno orodje.
- f) **Nosite ustrezna oblačila. Ne nosite širokih oblačil ali nakita. Ne približujte las, oblačil in rokavic gibljivim delom naprave.** Široka oblačila, nakit ali dolgi lasje se lahko zapletejo v gibljive dele naprave.
- g) **Če lahko montirate sesalne in -lovilne naprave, se prepričajte, da so te priključene in se pravilno uporabljajo.** Uporaba sesalne naprave za prah zmanjšuje nevarnosti, ki lahko nastanejo s prašenjem.

### 4) Uporaba in ravnanje z električnim orodjem

- a) **Naprave ne preobremenjujte. Za svoje delo uporabite v ta namen predvideno električno orodje.** Z ustreznim električnim orodjem boste svoje delo opravili bolje in bolj varno.
- b) **Ne uporabljajte električnega orodja, ki ima pokvarjeno stikalo.** Električno orodje, ki ga več ni mogoče vklopiti ali izklopiti, je nevarno in ga je treba popraviti.
- c) **Preden začnete nastavljati napravo, pred menjavo sestavnih delov in pred odlaganjem naprave, izvezite vtič iz vtičnice in/ali odstranite akumulator.** Omenjen varnostni ukrep preprečuje nenameren vklop električnega orodja.
- d) **Električno orodje hranite izven dosega otrok. Naprave naj ne uporabljajo osebe, ki niso prebrale navodil za uporabo ali pa niso z njimi seznanjene.** Električna orodja so nevarna, če jih uporabljajo neizkušene osebe.
- e) **Skrbno negujte svoje električno orodje. Preverjajte, ali gibljivi deli delujejo brezhibno in se ne zatikajo, ali so deli zlomljeni ali tako močno poškodovani, da je delovanje električnega orodja ovirano. Naj vam poškodovane dele pred uporabo popravijo.** Vzrok za veliko nesreč je največkrat slabo vzdrževanje električnega orodja.



- f) **Rezalna orodja naj bodo vedno čista in naostrena.** Skrbno vzdrževana rezalna orodja z ostrimi rezili se ne zatikajo in se lažje vodijo.
- g) **Uporabljajte električno orodje, dodatni pribor, priključna orodja itd. v skladu s temi navodili.** Pri tem upoštevajte delovne pogoje in delo, ki ga boste opravljali. Če električno orodje uporabljate za druge namene, ki tukaj niso predvideni, lahko pride do nevarnih situacij.

#### 5) Uporaba in ravnanje z akumulatorskim orodjem

- a) **Polnite akumulator samo v polnilcih, ki jih priporoča proizvajalec.** Za polnilec, ki je namenjen določeni vrsti akumulatorja obstaja nevarnost požara, če se v njem polnijo drugi akumulatorji.
- b) **Uporabljajte samo akumulatorje, ki so predvideni za posamezno električno orodje.** Uporaba drugih akumulatorjev lahko povzroči poškodbe in požar.

- c) **Ne približujte neuporabljenega akumulatorja pisarniškim sponkam, kovancem, ključem, žebljem, vijakom ali drugim kovinskim predmetom, ki lahko povzročijo premostitev kontaktov.** Kratek stik med akumulatorskimi kontakti lahko povzroči požar in opekline.
- d) **Pri nepravilni uporabi lahko iz akumulatorja izteče tekočina. Izogibajte se stiku z akumulatorsko tekočino. Pri naključnem stiku takoj sperite z vodo. Če tekočina pride v stik z očmi, nemudoma poiščite zdravniško pomoč.** Akumulatorska tekočina lahko povzroči opekline in draženje kože.

#### 6) Servis

- a) **Naj Vam električno orodje popravlja kvalificirano osebje z uporabo originalnih nadomestnih delov.** Tako je zajamčeno, da bo varnost električnega orodja ostala ohranjena.

#### Varnostni napotki za škarje za živo mejo

- **Z deli telesa se ne približujte nožu. Ko se nož premika, ne skušajte odstraniti odrezanega materiala ali ne skušajte držati materiala, ki ga režete. Material, ki se je zagozdil,**

**odstranite samo, ko je naprava izklopljena.** Zaradi trenutka nepazljivosti pri uporabi škarij za živo mejo lahko pride do hudih telesnih poškodb.

- **Škarje za živo mejo nosite za ročaj in z izklopljenim nožem. Pri transportu ali shranjevanju škarij za živo mejo vedno natakните zaščitno ohišje.** Previdno ravnanje z napravo preprečuje nevarnost nesreče zaradi noža.
- **Držite električno orodje za izolirane ročaje, saj lahko nož pride v stik s skritimi napeljavami.** Kontakt nožev z napeljavo, ki je pod napetostjo, lahko naelektri kovinske dele naprave in tako povzroči električni udar.





0458-703-9821-C

INT2



[www.stihl.com](http://www.stihl.com)



0458-703-9821-C