

STIHL[®]

STIHL MS 461 R

Инструкция по эксплуатации



Содержание

К данной инструкции по эксплуатации	2
Указания по технике безопасности	2
Монтировать ограничитель глубины реза	3
Регулировка глубины реза	4
Смазка пильной цепи	4
Натяжение пильной цепи (монтирован ограничитель глубины)	5
Проверить натяжение пильной цепи (монтирован ограничитель глубины)	5
Техобслуживание и заточка пильной цепи	6
Важные комплектующие	8
Устранение отходов	9

Уважаемые покупатели,

большое спасибо за то, что вы решили приобрести высококачественное изделие фирмы STIHL.

Данное изделие было изготовлено с применением передовых технологий производства, а также с учетом всех необходимых мер по обеспечению качества. Мы стараемся делать все возможное, чтобы Вы были довольны данным агрегатом и могли беспрепятственно работать с ним.

При возникновении вопросов относительно Вашего агрегата, просим вас обратиться, к Вашему дилеру или непосредственно в нашу бытовую компанию.

Ваш



Др. Nikolas Stihl



К данной инструкции по эксплуатации

Обозначение разделов текста



ПРЕДУПРЕЖДЕНИЕ

Предупреждение об опасности несчастного случая и травмы для людей а также тяжёлого материального ущерба.



УКАЗАНИЕ

Предупреждение о возможности повреждения устройства либо отдельных комплектующих.

Техническая разработка

Компания STIHL постоянно работает над дальнейшими разработками всех машин и устройств; поэтому права на все изменения комплектации поставки по форме, технике и оборудованию мы должны оставить за собой.

Поэтому относительно указаний и рисунков данной инструкции по эксплуатации не могут быть предъявлены никакие претензии.

Указания по технике безопасности

Спасательная пила STIHL разработана специально для эксплуатации спасательными службами (например, службой пожарной охраны, службой технической помощи, службой защиты от катастроф и пр.).

Спасательная пила STIHL может использоваться только специально обученным и тренированным персоналом для спасательных работ, поскольку кроме работы с бензопилой нужно также оценивать другие обстоятельства и опасности.

Эксплуатации спасательной пилы STIHL требует особых техник работы. Если они не соблюдаются, следует учесть повышенный риск несчастных случаев для пользователя либо людей, которых нужно спасти.

Данная инструкция по эксплуатации дополняет стандартную инструкцию по базовому агрегату. Она описывает отклонения от стандартной инструкции по эксплуатации.

Обе инструкции по эксплуатации перед первым вводом в эксплуатацию следует внимательно прочесть.

Несоблюдение указаний по технике безопасности может оказаться опасным для жизни.

При заправке топлива существует опасность возникновения пожара.

Специальная режущая гарнитура (пильная цепь из твёрдого сплава) режет тонкую листовую сталь,

рубероид, лёгкие кирпичные стены, изоляционные материалы, облицовку крыш, стекло (например, окна ICE), гвозди пр.

При пылеобразовании и при резке стекла использовать маску для защиты от пыли либо защиту дыхательных путей.

Перед началом работы обязательно одевать средства индивидуальной защиты, которые указаны в данной инструкции по эксплуатации. Дополнительно одеть щиток для защиты лица и защитные очки.

Существует повышенная опасность из-за отколотых частей. Они могут иметь острые края и из-за своей более большой удельной массы имеют более высокую кинетическую энергию чем древесные опилки.

Ограничитель глубины резки обеспечивает при тушении пожаров точное введение в вытяжные отверстия в конструкции крыш и обшивку досками при нагнетательной вентиляции.

Благодаря особенному обусловленному использованием принципу работу с головкой шины может возникать повышенная опасность обратной отдачи (Kickback).

При каждом подходе во время резки следует учитывать (остаточную) статику конструкции, чтобы, особенно при работах на крыше, человек не мог упасть и конструкция крыши не обрушилась.

Другая область применения – это поиск очагов возгорания, особенно при наличии тлеющих пожаров на крышах в промышленных и промышленных зданиях.

Фильтр HD2 обеспечивает также при экстремальных условиях во время проведения спасательных работ очень хорошую мощность.

Монтировать ограничитель глубины реза

- Установить направляющую шину и цепную звёздочку – см. инструкцию по эксплуатации базовой модели бензопилы

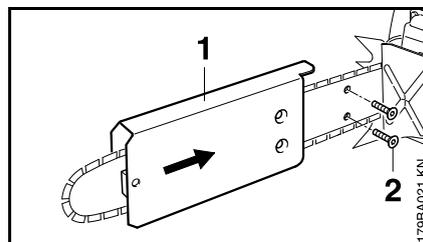

- Направляющую (1) вставить в направляющую шину и ввинтить болты (2)

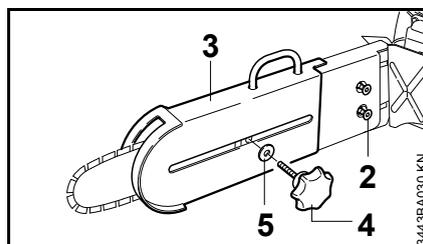

- Одеть задвижку (3)
- Установить звёздчатый болт (4) с подкладной шайбой (5)
- Затянуть болты (2)

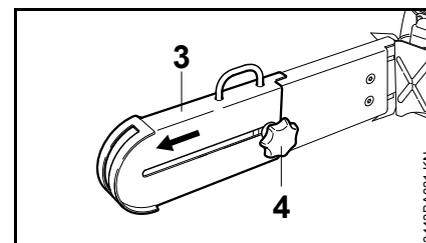

- Задвижку (3) переместить до упора вперёд
- Затянуть звёздчатый болт (4)

Регулировка глубины реза

Глубина реза бесступенчато регулируется в диапазоне от нескольких миллиметров до приблизительно 20 см.

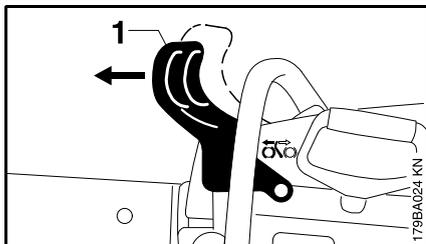

Перед каждой регулировкой глубины реза:

- остановить двигатель
- Вложить тормоз цепи, для этого защиту руки (1) отжать по направлению верхушки направляющей шины – пильная цепь блокируется
- Поставить бензопилу на землю и каблуком правой ступни наступить на заднюю защиту руки

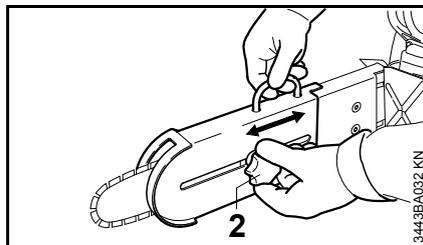

- Правой рукой взяться за дуговую рукоятку около задвижки, а левой рукой ослабить звёздчатый болт (2)
- Отрегулировать глубину реза (стрелка) и затянуть звездчатый болт (2)
- Отпустить тормоз цепи

Смазка пильной цепи

Регулировка количества подачи масла

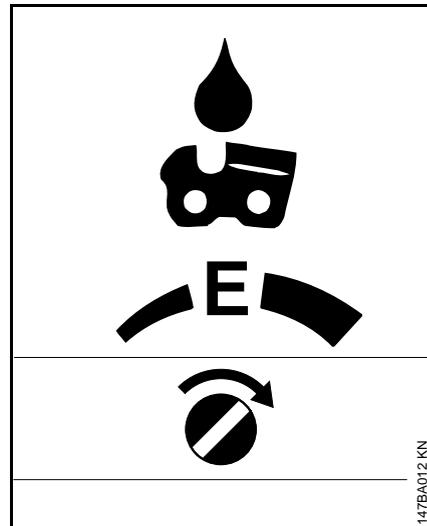

- Регулировочные болты (на нижней стороне машины) повернуть до упора вправо = максимальное количество подачи

Масло для смазки цепей

Из-за более длительного времени простоя, которое можно ожидать, следует использовать полусинтетическое масло для смазки цепи, например, адгезивное масло для пильных цепей STIHL.

Натяжение пильной цепи (монтирован ограничитель глубины)

- остановить двигатель
- Надеть защитные перчатки

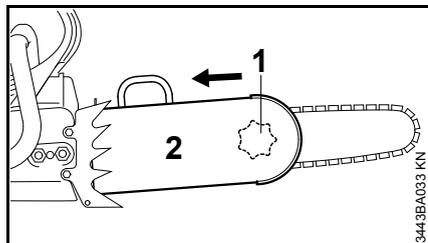

- Ослабить звёздчатый болт (1)
- Задвижку (2) сместить до упора в направлении двигателя

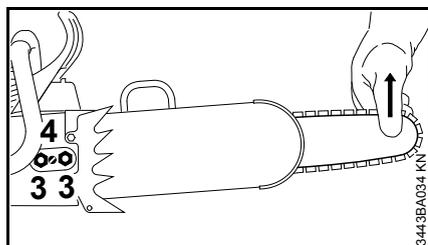

- Ослабить гайки (3)
- Приподнять за вершину верхушку направляющую шину
- С помощью отвертки болт (4) поворачивать вправо до тех пор, пока пильная цепь не будет прилегать к нижней стороне шины

- Направляющую шину приподнять ещё выше и до отказа затянуть гайки
- далее: см. раздел "Контроль натяжения пильной цепи"

Новая пильная цепь должна подтягиваться значительно чаще, чем цепь, находящаяся длительное время в эксплуатации.

- Чаще проверять натяжение пильной цепи – см. инструкцию по эксплуатации базовой бензопилы "Указания по эксплуатации"

Проверить натяжение пильной цепи (монтирован ограничитель глубины)

- остановить двигатель
- Надеть защитные перчатки

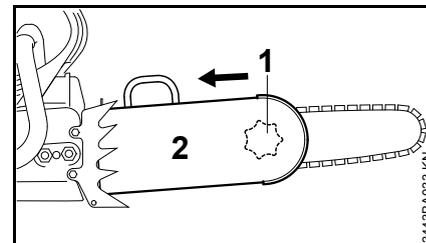

- Ослабить звёздчатый болт (1)
- Задвижку (2) сместить до упора в направлении двигателя

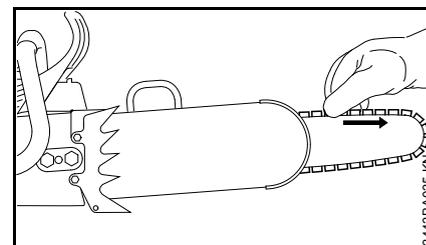

- Пильная цепь должна прилегать к нижней стороне направляющей шины –при отпущенном тормозе цепи цепь должна протягиваться вдоль направляющей шины вручную
- Если необходимо, подтянуть пильную цепь

Новая пильная цепь должна подтягиваться значительно чаще, чем цепь, находящаяся длительное время в эксплуатации.

- Чаще проверять натяжение пильной цепи – см. инструкцию по эксплуатации базовой бензопилы "Указания по эксплуатации"
- Регулировка глубины пиления

Техобслуживание и заточка пильной цепи

Не работать тупой или поврежденной пильной цепью – это требует большого физического напряжения, имеет следствием высокую переменную нагрузку, неудовлетворительный результат резки и сильный износ.

- Очистить пильную цепь
- Пильную цепь проверить на наличие трещин и повреждения заклёпок
- Поврежденные либо изношенные детали цепи заменить и новые детали подогнать к остальным деталям по форме и степени износа – соответствующая дополнительная обработка



ПРЕДУПРЕЖДЕНИЕ

Обязательно соблюдать нижеприведенные углы и размеры. Неправильная заточка пильной цепи – особенно слишком низкие ограничители глубины – может привести к повышенной склонности бензопилы обратной отдаче – **опасность получения травмы!**

Пильная цепь 36 RDR

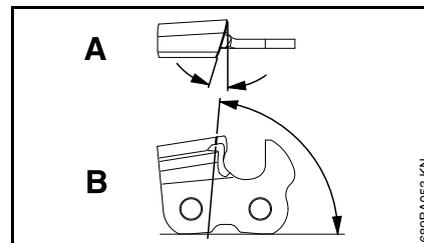

A Угол заточки 15°

B Передний угол 85°

Для заточки пильной цепи из твёрдого сплава использовать только универсальный заточный станок USG с кругом, имеющим алмазное напыление. При этом следовать инструкции по эксплуатации для USG.

Углы у всех зубьев пильной цепи должны быть одинаковыми. При неравномерных углах: грубый, неравномерный ход цепи, сильный износ – вплоть до разрыва пильной цепи.

Все режущие зубья пильной цепи должны иметь одинаковую длину.

При неравномерной длине зубьев различной оказывается также высота зубьев, что вызывает грубый ход пильной цепи и ведет к обрыву цепи.

- Все режущие зубья опилить согласно длине самого короткого режущего зуба.

Расстояние ограничителя глубины

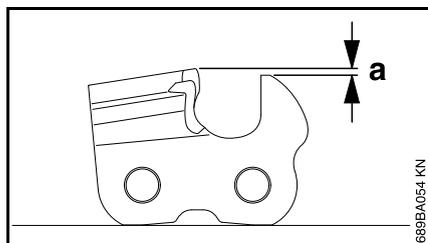

Расстояние ограничителя глубины определяет толщину стружки.

- a** Заданное расстояние между ограничителем глубины и режущим краем (0,65 мм)

Подпилка ограничителя глубины

При заточке режущего зуба расстояние ограничителя глубины уменьшается.

- Расстояние ограничителя глубины проверять после каждой заточки и заточить с помощью USG

Заданные величины на заточном станке USG

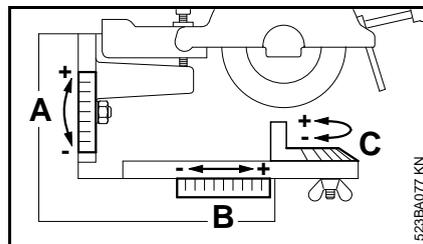

Пильная цепь 36 RDR

	Режущий зуб		Ограничитель глубины
	правый	левый	
A	+10	+10	+40
B	0	0	0
C	+15	-15	0

После заточки

- Пильную цепь тщательно очистить, удалить налипшие опилки либо пыль – пильную цепь интенсивно смазать
- При длительных перерывах в работе пильную цепь очистить и хранить смазанной

Ремонт

Возможен ремонт пильной цепи с NG 3, NG 4, NG 5 и NG 7.

У пильной цепи 36 RDR могут сниматься и одеваться заклёпки у режущих зубьев, соединительных звеньев, 3-бугорчатого-соединительного звена и ведущих звеньев.

Важные комплектующие

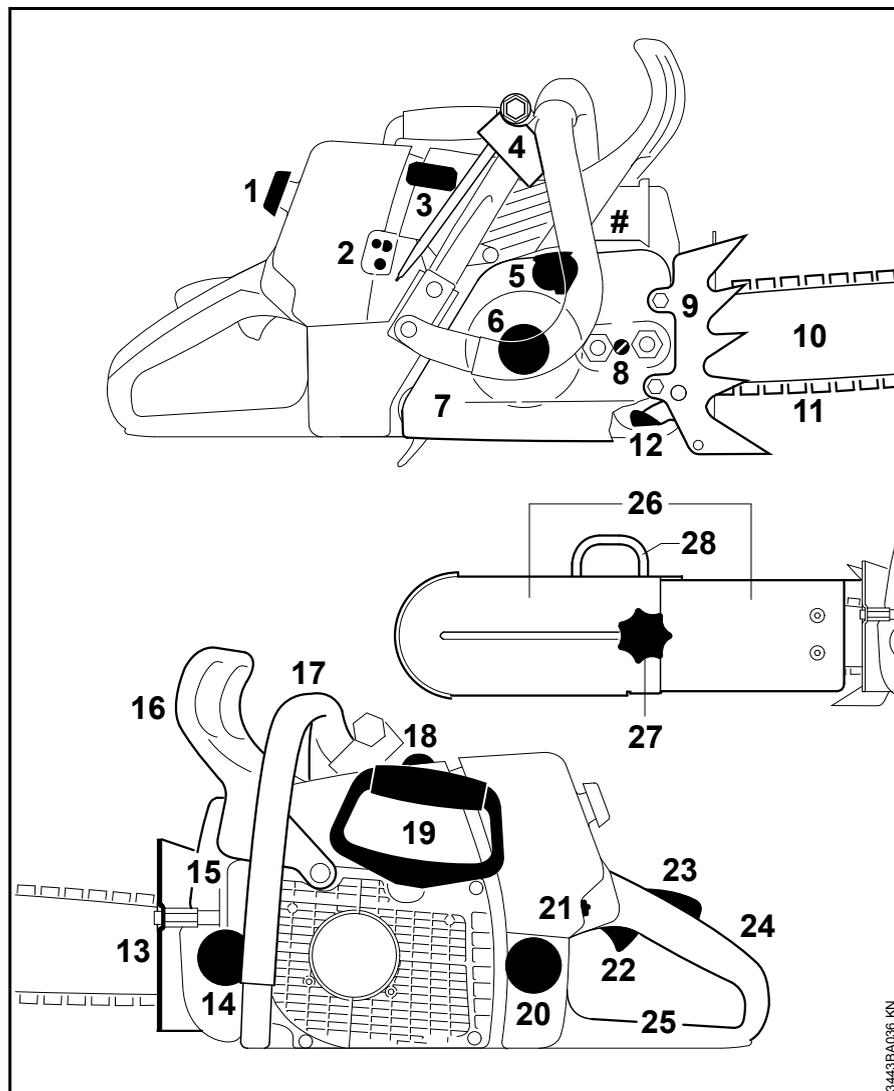

- 1 Запорный винт крышки корпуса карбюратора
- 2 Регулировочные болты карбюратора
- 3 Контактный наконечник свечи зажигания
- 4 Держатель для инструментов
- 5 Тормоз пильной цепи
- 6 Цепная звездочка
- 7 Крышка цепной звёздочки
- 8 Устройство натяжения пильной цепи
- 9 Зубчатый упор
- 10 Направляющая шина
- 11 Пильная цепь Oilomatic
- 12 Цепеуловитель
- 13 Защитная пластина
- 14 Крышка масляного бака
- 15 Глушитель
- 16 Передняя защита руки
- 17 Передняя рукоятка (трубчатая рукоятка)
- 18 Декомпрессионный клапан
- 19 Пусковая рукоятка
- 20 Крышка топливного бака
- 21 Комбинированный рычаг
- 22 Рычаг газа
- 23 Стопор рычага газа
- 24 Задняя рукоятка,
- 25 Задняя защита руки,
- 26 Ограничитель глубины реза
- 27 Регулировочный болт
- 28 Дуговая рукоятка
- # Номер агрегата

3-443BA036 KN

Устранение отходов

При утилизации следует соблюдать специфические для страны нормы по утилизации отходов.

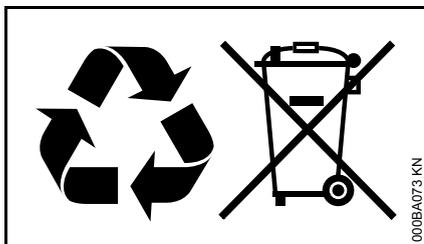

Продукты компании STIHL не являются бытовыми отходами. Продукт STIHL, аккумулятор, принадлежность и упаковка подлежат не загрязняющей окружающую среду повторной переработке.

Актуальную информацию относительно утилизации можно получить у специализированного дилера STIHL.

0458-776-1821-A

russisch



www.stihl.com



0458-776-1821-A